

Bowers & Wilkins

DB Series Subwoofers

Welcome to Bowers & Wilkins and the DB Series subwoofers.

Thank you for choosing Bowers & Wilkins. When John Bowers first established our company he did so in the belief that imaginative design, innovative engineering and advanced technology were keys that could unlock the enjoyment of audio in the home. His belief is one that we continue to share and it inspires every product we design.

Before connecting and operating this mains powered apparatus, please read carefully and observe the Important Safety Instructions in the accompanying leaflet.

This manual covers all DB Series subwoofers.



1. Carton Contents

1. DB Series subwoofer
2. Power cable(s)
3. Speaker grilles
4. Spike, decoupling and rubber feet
5. Literature pack

2. Introduction

Your DB Series subwoofer is an extremely high performance product that will reward thoughtful installation. We suggest that you take some time to read this manual before you begin.

DB Series subwoofers can be used for low frequency applications in both conventional stereo and home theatre systems. They incorporate a comprehensive set of features that enhance versatility and enable performance to be finely tuned to the listening room, listening position and programme material. These features are briefly described in the following paragraphs:

Set Up and Control

DB Series subwoofers can be set up and controlled only via the Bluetooth connected Bowers & Wilkins DB Subwoofers app for iOS and Android devices.

Before you begin installing your subwoofer, please download and install the DB Subwoofers app on your iOS or Android device. It is not possible to set up or use a DB Series subwoofer without the app.

Note: The DB Subwoofers app requires iOS version 10 and Android version 5 or later. Bluetooth must be switched on in the iOS or Android settings.

Room Equalisation

DB Series subwoofers can automatically optimise their performance to match the acoustic characteristics of the listening environment.

Multiple Inputs

DB Series subwoofers provide RCA Phono and balanced XLR stereo analogue inputs. The inputs can be connected simultaneously and configured independently for different system applications.

Level Adjustment

DB Series subwoofers incorporate both level adjustment and trim adjustment. The trim adjustment enables optimum matching of different source output levels so that the subwoofer volume level matches that of the main speakers for all inputs.

Low Pass Filter Set up

DB Series subwoofers provide low pass filter options for stereo configurations for both RCA and XLR connections. When using mono (LFE) connections the bass management functions of the source equipment should be employed. For stereo installations the low pass filter characteristics can be matched to either specific Bowers & Wilkins main speakers or to alternative manufacturer's main speaker specifications.

Input EQ

DB Series subwoofers provide optional equalisation presets designed to suit music and movie programme material. Custom equalisation via a five band equaliser is also provided.

3. Installing your Subwoofer

3.1 Before You Begin

Please follow the unpacking instructions printed on the outer carton.

Your DB Series subwoofer is heavy and should be unpacked by two people working together close to its final installed position.

Note: Due to the dual driver design of the DB1D, DB2D, and DB3D subwoofers we do not recommend that they are suitable for installation within custom built furniture. If furniture installation is necessary, multiple DB4S subwoofers are likely to offer a more satisfactory solution. In any case, built-in furniture must be structurally adequate to support the weight of the subwoofer or subwoofers and provide at least 20cm (8 inches) clearance around the subwoofer sides, back, and top.

3.2 Positioning

DB Series subwoofers are more versatile than most subwoofers in terms of positioning thanks to their Room EQ optimisation system that can compensate for less than ideal positioning.

Best results however will be obtained if your DB Series subwoofer is placed between the left and right speakers or in the vicinity of one of them. Placing a subwoofer to the side, but still to the front of the listeners is an acceptable compromise

if domestic considerations dictate, however the subwoofer should not be located behind the listening position.

If two subwoofers are to be used it is best to position one near the left speaker and one near the right speaker. Diagrams 1a and 1b illustrates subwoofer positioning.

Note: DB1D, DB2D and DB3D models should be orientated with their twin drivers facing sideways. The DB4S should be orientated with its single driver facing outwards into the room.

Note: Using two subwoofers in a single installation can improve performance by maintaining stereo separation to the lowest frequencies, averaging the effects of low frequency room resonances and enabling a higher maximum volume level. In the case of two subwoofers used in a conventional stereo system, stereo separation will only be improved if each subwoofer is located close to the appropriate main speaker.

Note: Like all speakers, the proximity of room boundaries affects the sound of a subwoofer. Bass volume increases as more boundaries come into proximity. The more boost gained from the room, the lower the volume can be set and the less hard the subwoofer has to work.

Once you have positioned your subwoofer, its performance can be optimised using the Room EQ function. This is described in Section 4.

Diagram 1a
DB4S positioning in a stereo (2.1) system

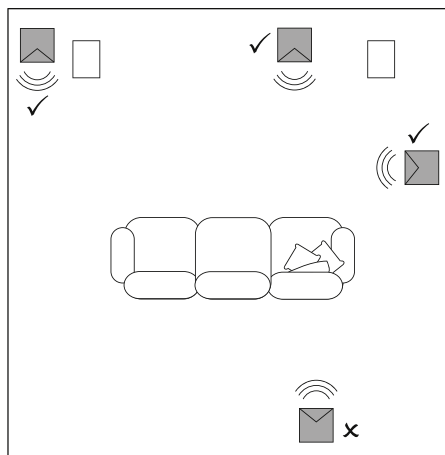
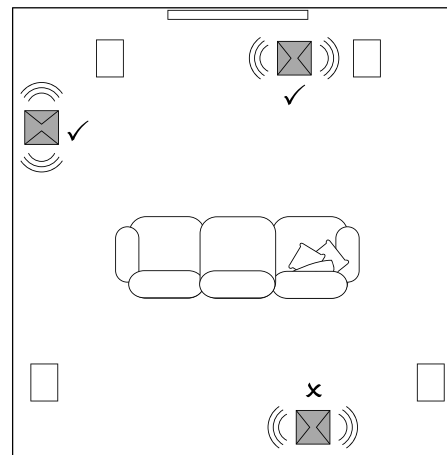



Diagram 1b
DB1D, DB2D and DB3D positioning in a home theatre (5.1) system



3.3 Subwoofer Foot Options

 DB Series subwoofers must not be used without one of the foot options fitted.

DB Series subwoofers can be fitted with either decoupling, rubber or spike feet. Use of the different foot types is described in the following paragraphs:

- The spike feet are intended for use on carpeted floors. The spikes pierce the carpet and rest on the floor beneath both to protect the carpet from indentation and to provide the subwoofer with a solid foundation.
- The decoupling feet are intended to be used on suspended wooden floors. The rubber material of the foot provides a degree of de-coupling between the floor and subwoofer.
- The rubber feet are intended for use on non-carpeted solid floors where spike feet might cause damage the surface.

 Due to the underside location of the subwoofer heat-sink, rubber or decoupling feet should not be used on carpeted floors.

In order for feet to be fitted to the subwoofer it must first be turned upside-down. Take care not to damage the drive units when handling the subwoofer, and ensure when upside-down that the subwoofer rests on a surface that will not damage its finish.

Fit the feet by screwing one into each of the four screw holes in the subwoofer underside. In the case of spike feet, initially screw the lock nuts fully onto the thread before screwing the feet into the subwoofer. The lock nut should then be used to raise the subwoofer above the carpet pile and to enable adjustment to minimise rocking.

Note: It is particularly important on the DB1D, DB2D and DB3D to raise the subwoofer above the carpet pile to ensure that cooling air can flow around the subwoofer amplifier heat-sink panel.

Diagrams 2a and 2b illustrate the use of each foot type.

Once the feet are fitted, the subwoofer can be turned back on to its feet. Take care not to allow the entire weight of the subwoofer to rest at an angle on one or two feet.

 Never slide the subwoofer across the floor on its feet. It must be lifted if it is to be moved.

If the subwoofer rocks when placed on the floor in its final position on spike feet, or the thickness of carpet means that the spike points do not reach the floor beneath, adjust the feet until the subwoofer is supported firmly without rocking and is well clear of the carpet pile. When adjustment is complete, tighten all the lock nuts against the underside of the subwoofer using a 10mm spanner.

3.4 Subwoofer Grilles

Your DB Series subwoofer is supplied with optional fabric covered grilles (a single grille in the case of the DB4S). The subwoofer can be used with or without grilles fitted. The grilles are attached magnetically.

3.5 Connections

DB Series subwoofers require connection to a mains power supply and an input signal. Connectors for optional 12V trigger and RS232 control are also provided. Diagram 3 illustrates the DB Series subwoofer connection panel.

Mains Power

A variety of different power cables may be packed with your subwoofer. Use the cable appropriate for the mains socket in your territory. The subwoofer will switch on in operational mode, with its standby button indicator illuminated green, as soon as it is connected to mains power.

Note: The standby button is located on the front panel of the DB1D, DB2D and DB3D, and on the rear panel of the DB4S.

If the subwoofer remains unused for more than 20 minutes it will automatically switch to standby mode with the indicator illuminated red.

Signal Connections

DB Series subwoofers provide stereo RCA Phono and stereo balanced XLR inputs. It is possible to use the Phono and XLR sockets as independently selectable inputs. This enables your subwoofer to be integrated with two different audio systems: a home theatre system and a conventional stereo system for example. Input selection is managed via the DB Subwoofers app.

1 - XLR inputs

The balanced XLR inputs are intended for use with preamplifiers or audio-visual processors that provide balanced stereo outputs.

Note: Balanced connection, where negative, positive and ground signals are carried on separate wires, is common in professional and some high-end domestic audio equipment. Balanced connection is inherently more resistant to interference and noise than unbalanced connection.

2 - RCA Phono inputs

The unbalanced RCA Phono inputs are intended for use with preamplifiers or audio-visual processors that provide only unbalanced stereo outputs.

Note: If your preamplifier or audio-visual processor provides only a mono subwoofer output, it can be connected to just one of the subwoofer input sockets.

Control Connections

In addition to mains and signal input sockets the DB Series subwoofer connection panel carries the following optional control interface sockets:

3 - 12V Trigger 1: 3.5mm jack socket

The Trigger 1 socket enables wired remote control of the subwoofer switch on and standby functions.

4 - 12V Trigger 2: 3.5mm jack socket

The Trigger 2 socket enables wired remote control of subwoofer input selection.

5 - RS-232: 9-pin D connector

The RS232 interface enables subwoofers to be incorporated in remote control home automation systems. Your Bowers & Wilkins retailer will be able to provide more information on RS232 based home automation systems.

Diagram 2a
Using spike feet

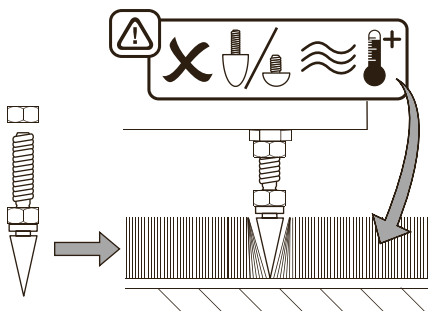

Diagram 2b
Using decoupling and rubber feet

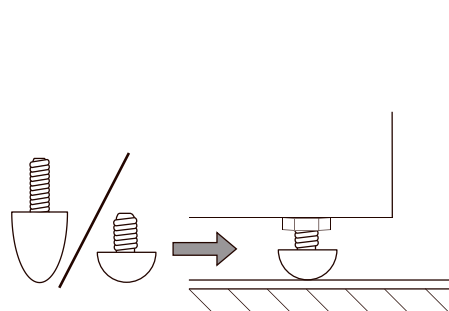
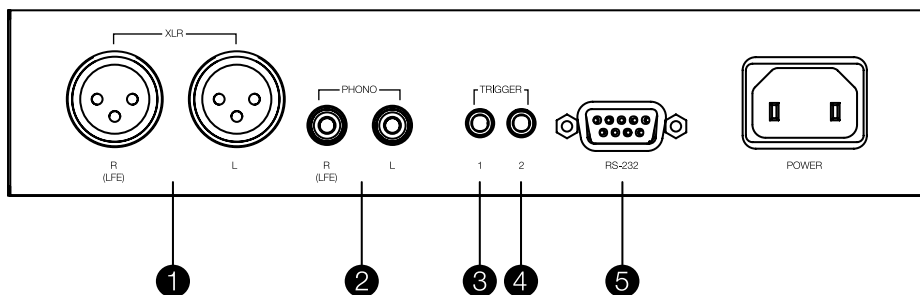

Diagram 3
DB subwoofer connection panel



4. Set Up and Control

Your DB Series subwoofer can only be set up and controlled using the DB Subwoofers app. If you have not already downloaded and installed the app on your iOS or Android device please do so now. Bluetooth must be enabled on the device in order for it to connect to the subwoofer.

Note: The DB Subwoofers app requires iOS version 10 and Android version 5 or later. Bluetooth must be switched on in the iOS or Android settings.

When your DB subwoofer is connected to signal cables and mains power it will switch on in operational mode with its standby indicator illuminating green. To begin the set up procedure follow the steps below:

- Launch the DB Subwoofers app and confirm Bluetooth pairing. When pairing is complete the app will display the app home page.
- The home page provides subwoofer level adjustment, product information, auto-standby options and access to the Room EQ optimisation procedure. Using Room EQ is not mandatory, however doing so will ensure that your subwoofer performs optimally in your room.

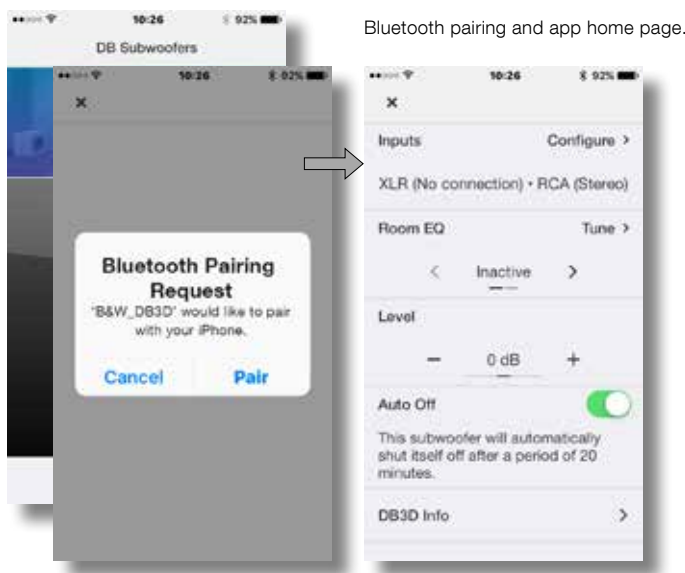

Bluetooth pairing and app home page.

4.1 Input Set up

- Selecting the **Input** option from the app home page will open a configuration page that enables the Phono and XLR inputs to be independently set up. Selecting one of the inputs also makes it active.

Note: The set up options available for the XLR and Phono inputs are the same.

Note: Settings are input specific. Different settings can be selected for each input.

Note: If two subwoofers are used in one system the input settings should be the same for both.

- The input set up options are described in the following paragraphs:
- **Connection:** None, Stereo, LFE. If your subwoofer is to be used for the low frequency effects channel in a home theatre system select **LFE**. If your subwoofer is to be used for low frequency enhancement of stereo speakers select **Stereo**. If the input is not connected select **None**.
- **Trim:** Input sensitivity. Begin with the input sensitivity set to **0dB**. If, in use, the subwoofer level adjustment on the app home page doesn't provide a suitable range the level trim can be adjusted.
- **Input EQ:** Flat (no EQ), Music, Movie, Custom. Select **Flat** to apply no input EQ. Select **Music** to apply an input EQ character appropriate for music programme. Select **Movie** to apply an input EQ character appropriate for movie programme. If the **Custom** input EQ option is selected the app will display a five band EQ page that enables a custom equalisation curve to be applied to the input signal.

Input Options.



Custom input EQ.

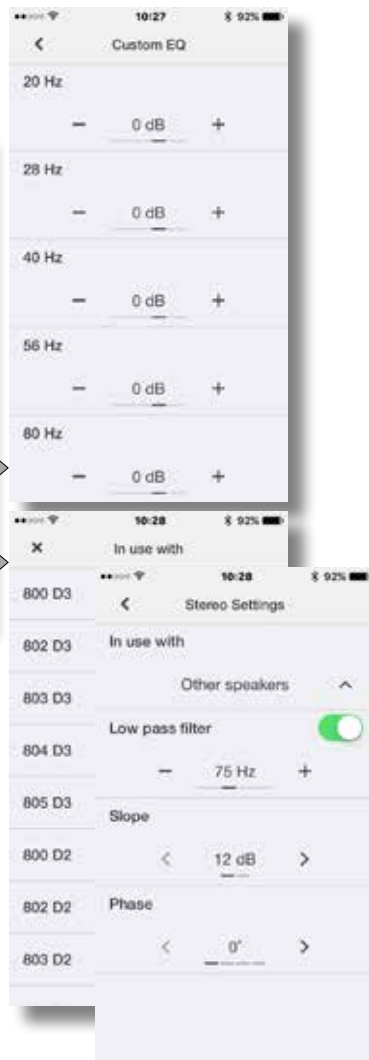

Stereo Settings: low pass filter selection or configuration.

- Stereo Settings:** Configure.
 The **Stereo Settings** option is available only if the **Stereo** input connection option is selected. In this case, selecting **Configure** will open a page that enables either the subwoofer's low pass input filter to be set appropriately for specific Bowers & Wilkins main speaker models, or enables a custom low-pass input filter to be specified.
- Use of a custom low pass filter is appropriate when either the main speakers are unlisted Bowers & Wilkins models, or are from an alternative manufacturer. In either case, the low pass filter should be configured to match the main speaker's published low frequency characteristics. Bowers & Wilkins or the alternative speaker manufacturer will be able to assist with the appropriate information if necessary.

4.2 Room Equalisation

Note: If two subwoofers are to be set up, the Room EQ procedure must be carried out separately for each one.

- To begin the Room EQ procedure select **Tune** on home page. Room EQ employs the microphone in your mobile device to analyse the performance of the subwoofer in your room, and the initial requirement is for the mobile device microphone to be calibrated. This is done by placing the mobile device in close proximity to one of the subwoofer drive units while the subwoofer generates a test signal.

Note: Due to microphone incompatibilities, Room EQ is not available with all Android mobile devices. A list of authorised devices can be found in the support section of the Bowers & Wilkins website.

- With the mobile device microphone calibrated, the Room EQ procedure provides options for the subwoofer optimisation to be targeted at a single listening position, a listening area appropriate to two or three listeners, or targeted generally throughout the room. Choose your preferred option and select **Next**.

- The subwoofer will generate a series of eight separate test signals and use the mobile device microphone to measure the sound in the room and automatically apply an optimal EQ curve. If the **Group** or **Room** listening options were selected the app will ask you to move to different positions as the eight measurements are taken.

- When the measurements are complete the results will be displayed. Room EQ will then be complete. On selecting **Next** the app will return to the home page.

If your DB subwoofer is moved within the listening room or if large items of furniture are introduced, the Room EQ procedure should be repeated.

Room EQ: mobile device microphone calibration.

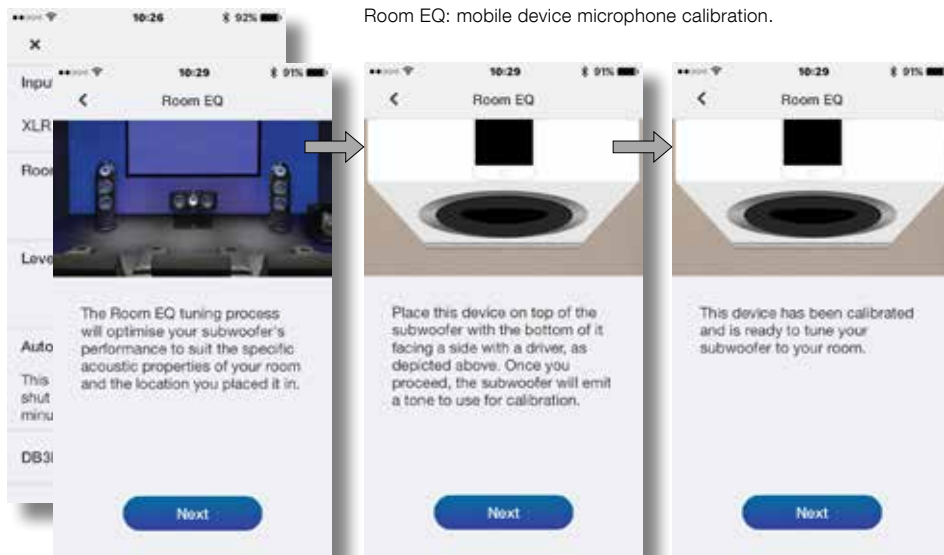

Room EQ: Measurement and analysis.

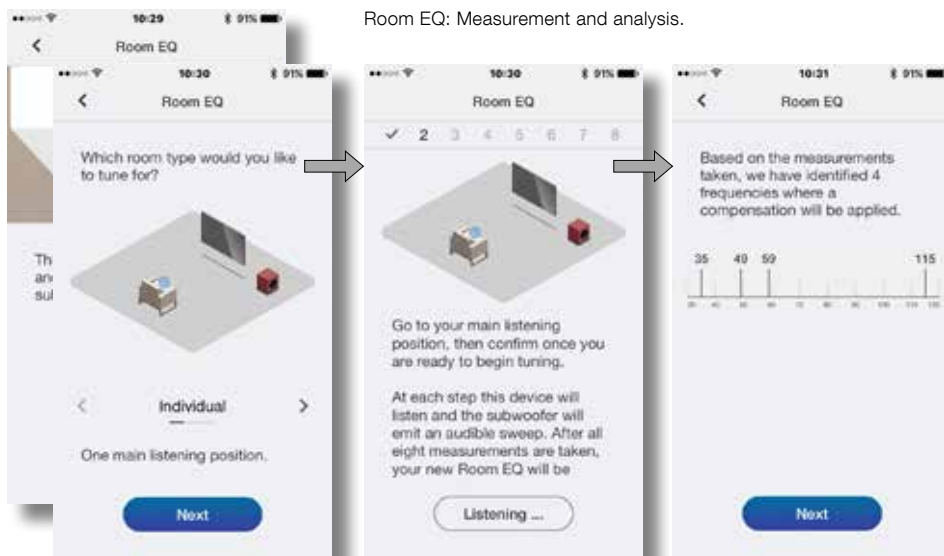

5. Subwoofers In Use

Once your subwoofer has been set up it is ready for use. In normal daily use little adjustment should be necessary, however you may wish to adjust the subwoofer volume level, use an alternative input EQ, or select the other input.

- To adjust subwoofer volume use the level control on the app home page.
- To select an alternative Input EQ select from the input set up page.
- To select the alternative input select the alternative tab on the input set up page.

To switch your subwoofer to standby mode press the standby button. The button indicator will illuminate red.

Please remember that your DB Series subwoofer is capable of volume levels that have the potential to cause nuisance. If in any doubt, reduce the volume.

Note: If a DB subwoofer is overloaded its standby indicator will flash red.

The performance of your subwoofer may change subtly during the initial listening period. If it has been stored in a cold environment, the damping compounds and suspension materials of the drive units will take some time to recover their correct mechanical properties. The drive unit suspension will also loosen up during the first hours of use. The time taken for the speaker to achieve its intended performance will vary depending on previous storage conditions and how it is used. As a guide, allow up to a week for the temperature effects to stabilise and 15 hours of average use for the mechanical parts to attain their intended design characteristics.

6. Default Reset

To return your subwoofer to its default settings, press standby button three times in quick succession. When the default reset is complete the subwoofer will switch off. Press the standby button or launch the app to switch on.

Note: It will be necessary following a default reset operation to instruct previously connected mobile devices to "forget" and re-connect to your DB Series subwoofer.

7. Cleaning

Wipe surfaces with a clean lint-free cloth. If you wish to use a cleaning agent, apply it onto the cleaning cloth, not directly onto the subwoofer. Test a small area first, as some cleaning products may damage some of the surfaces. Avoid products that are abrasive, or contain acid, alkali or anti-bacterial agents.

8. Support

Should you require further help or advice for DB Series subwoofers please visit the support site [here](#).

Home page



Input set up page

Bienvenue chez Bowers et Wilkins et aux caissons de graves DB Series.

Merci d'avoir choisi Bowers et Wilkins. Lorsque John Bowers a créé sa société, il savait déjà qu'un design imaginatif, une conception innovante et une technologie avancée seraient les clés du plaisir de l'écoute de la musique à domicile. C'est cette philosophie qui, aujourd'hui, continue de nous inspirer dans la conception de chaque nouvel appareil.

Avant de connecter et d'utiliser cet appareil alimenté par secteur, veuillez lire attentivement et respecter les consignes de sécurité importantes dans la brochure qui l'accompagne.

Ce manuel couvre l'ensemble des caissons de graves de la gamme DB Series.



1. Contenu du carton

1. Caisson de graves DB Series
2. Câble d'alimentation
3. Grilles haut-parleurs
4. Pointes, pieds de découplage et caoutchouc
5. Manuels et documentation.

2. Introduction

Votre caisson de graves DB Series est un appareil très performant qui mérite une installation soignée. Nous vous conseillons de prendre le temps de lire attentivement ce manuel avant de commencer.

Les caissons de graves de la gamme DB Series peuvent être utilisés pour toutes les applications audio basse fréquence aussi bien pour les systèmes audio stéréo conventionnels que les systèmes home-cinéma. Ils intègrent un ensemble complet de fonctionnalités qui étendent leur polyvalence et leur permettent d'être finement optimisés vis-à-vis de la pièce d'écoute, de la position d'écoute, et de la nature du contenu restitué. Ces fonctionnalités sont brièvement décrites dans les paragraphes qui suivent :

Configuration et pilotage

Les caissons de graves de la gamme DB Series ne peuvent être configurés et contrôlés que via l'application Bowers & Wilkins DB Subwoofers/Caissons de graves pour appareils iOS et Android et par une connexion sans fil de type Bluetooth.

Avant de commencer l'installation de votre caisson de graves, veuillez s'il vous plaît télécharger et installer l'application Subwoofers /Caissons de graves DB sur votre appareil iOS ou Android. Il ne sera pas possible de configurer ou d'utiliser votre caisson de graves DB Series sans cette application.

Remarque : l'application Caissons de graves DB requiert iOS Version 10 et Android version 5 ou ultérieures. La fonction Bluetooth doit être activée dans les paramètres iOS ou Android.

Égalisation-correction de pièce

Les caissons de graves de la gamme DB Series peuvent optimiser automatiquement leurs performances pour qu'elles correspondent aux caractéristiques acoustiques de votre pièce d'écoute.

Entrées multiples

Les caissons de graves de la gamme DB Series sont équipés d'entrées analogiques RCA Phono et symétriques XLR stéréo. Ces entrées peuvent être connectées simultanément et configurées indépendamment pour différentes applications système.

Réglage de niveau

Les caissons de graves de la gamme DB Series intègrent un réglage de niveau et un réglage du gain d'entrée ou équilibrage. L'équilibrage permet de réaliser une correspondance optimale avec les niveaux de sorties des différentes sources pour que le niveau de volume du caisson de graves corresponde à celui des enceintes principales pour toutes les entrées.

Configuration du filtre passe-bas

Les caissons de graves de la gamme DB Series disposent d'un filtre passe-bas pour les configurations stéréo et pour les connexions RCA et connexions XLR. Si vous utilisez l'entrée mono (LFE), vous devrez utiliser les réglages de gestion du grave intégrés à l'appareil source. Concernant les systèmes stéréo, les caractéristiques du filtre passe-bas peuvent être ajustées en fonction des spécifications des enceintes Bowers & Wilkins utilisées ou de celles d'autres constructeurs.

Egalisation (EQ) d'entrée

Les caissons de graves de la gamme DB Series disposent de plusieurs pré-réglages d'égalisation adaptés à la musique et aux films. Un réglage personnalisé d'égalisation, via un égaliseur cinq bandes, est aussi disponible.

3. Installation de votre caisson de graves

3.1 Avant de commencer

Suivez les instructions de déballage qui sont imprimées sur le carton extérieur.

Votre caisson de graves DB Series est lourd et nécessite au moins deux personnes pour le déballage. Réalisez cette opération à proximité de sa position d'installation finale.

Remarque : Du fait de leur conception à deux haut-parleurs, les caissons de graves DB1D, DB2D et DB3D sont destinés à être installés de façon isolée : nous ne recommandons pas leur intégration dans des meubles ou des structures réalisées sur mesure. Si toutefois cette intégration était nécessaire, une configuration avec plusieurs caissons DB4S sera de loin la solution la plus satisfaisante. Dans tous les cas, vous devez vous assurer que le meuble ou la structure en question soient adaptés pour soutenir le poids du ou des caissons de graves et qu'il existe un espace libre d'au moins 20 cm sur les côtés, à l'arrière et au-dessus du caisson de graves.

3.2 Positionnement

Les caissons de graves de la gamme DB Series sont plus polyvalents que la plupart des autres caissons de graves en termes de positionnement grâce à leur système d'égalisation de salle EQ qui pourra venir compenser un emplacement qui ne serait pas idéal.

Les meilleurs résultats seront toutefois obtenus si votre caisson de graves DB est placé entre les enceintes avant gauche et droite du système ou à proximité de l'une d'entre elles. Mettre le caisson de graves sur le côté de la pièce, mais toujours devant les auditeurs, est un compromis acceptable si des considérations domestiques l'imposent, cependant le caisson de graves ne devra pas être placé derrière la position d'écoute.

Si deux caissons de graves sont utilisés, il est préférable de placer l'un des caissons à proximité de l'enceinte gauche, et l'autre caisson à proximité de l'enceinte droite. Les schémas 1a et 1b illustrent le positionnement du caisson de graves dans la pièce d'écoute.

Remarque ; les modèles DB1D, DB2D et DB3D devront être orientés de façon à ce que leurs haut-parleurs rayonnent sur les côtés, perpendiculairement à l'axe d'écoute. Le DB4S sera orienté avec son unique haut-parleur faisant face à la zone d'écoute.

Remarque : l'utilisation de deux caissons de graves au sein d'une installation permet un gain de performances en maintenant la séparation des canaux aux fréquences les plus basses tout en moyennant les effets de résonances dans le grave de la pièce d'écoute (les modes de pièce) et en offrant des niveaux acoustiques plus élevés. Dans le cas de l'utilisation de deux caissons de graves dans un système stéréo conventionnel, la séparation des canaux stéréo sera améliorée si chacun des caissons est positionné à proximité de l'enceinte principale appropriée.

Remarque : Comme avec toutes les enceintes acoustiques, la proximité des murs de la pièce affecte le son provenant du caisson de graves. Le niveau de basses est de plus en plus élevé à mesure que le caisson est rapproché des murs. Plus le gain de la pièce est élevé, et moins le niveau de volume qui sera appliqué au caisson de graves sera important et moins le caisson de grave sera sollicité.

Une fois que vous aurez déterminé la position de votre caisson de graves, ses performances pourront être optimisées à l'aide de la fonction d'égalisation et de correction de pièce Room EQ. Ceci est décrit dans le paragraphe 4.

Diagramme 1a
Positionnement du DB4S dans un système stéréo (2.1)





Diagramme 1b
Positionnement d'un DB1D, DB2D et D3D dans un système home-cinéma (5.1)

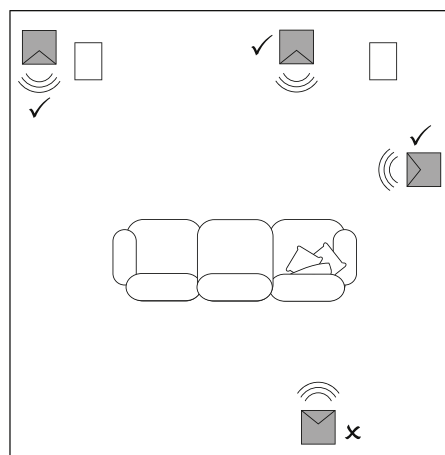
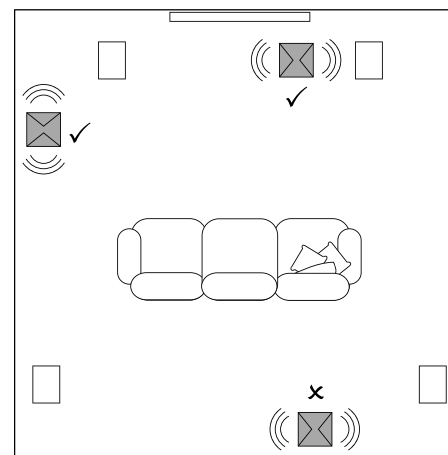

3.3 Choix des pieds du caisson de graves

 Les caissons de graves de la gamme DB Series ne doivent pas être utilisés sans que l'un des jeux de pieds fournis n'ait été installé.

Les caissons de graves de la gamme DB Series peuvent être équipés soit des pieds de découplage, en caoutchouc, ou de pointes. L'utilisation des différents types de pieds est décrite dans les paragraphes suivants :

- Les pointes sont destinées à être utilisées sur les sols recouverts de tapis ou de moquette. Les pointes percent la moquette et permettent au caisson de reposer fermement et directement sur le sol. Cela permet d'éviter à la moquette des marquages multiples et d'offrir au caisson une assise solide.
- Les pieds de découplage sont destinés à être utilisés sur les sols recouverts de planchers en bois flottant. Le caoutchouc est un matériau qui possède une bonne capacité de découplage entre le sol et le caisson de graves.
- Les pieds en caoutchouc sont destinés à être utilisés sur des sols durs et non recouverts de moquette que les pointes pourraient endommager.

 Du fait de l'emplacement du ventilateur situé sous le caisson de graves, les pieds caoutchouc ou les pieds de découplage ne doivent pas être utilisés sur les sols recouverts de moquette.

Pour que les pieds puissent être installés sur le caisson de graves, celui-ci doit être renversé. Prenez soin de ne pas endommager les membranes des haut-parleurs pendant cette manipulation. Lorsque le caisson est basculé, assurez-vous qu'il repose sur une surface qui ne risque pas d'abîmer sa finition.

Monter les pieds en les vissant un par un dans chacun des quatre trous filetés situés sous le caisson de graves. Dans le cas des pointes, visser complètement dans un premier temps les contre-écrous de blocage vers la pointe avant de visser le pied dans le trou fileté du caisson de graves. Ces contre-écrous serviront à bloquer les pointes pour qu'au final le caisson de graves soit au-dessus de la moquette et parfaitement d'aplomb par rapport au sol.

Remarque : Concernant les caissons DB1D, DB2D et DB3, il est particulièrement important qu'ils soient positionnés bien au dessus de la moquette afin que l'air puisse circuler librement pour leur refroidissement.

Les schémas 2a et 2b illustrent la mise en place de chacun des types de pieds.

Une fois les pieds installés, le caisson de graves peut être retourné et reposé sur ses pieds. Assurez-vous qu'il soit bien équilibré et que son poids soit réparti sur chacun de ses pieds.

 Ne jamais faire glisser le caisson de graves sur le sol une fois qu'il a été équipé de ses pieds. Il devra être complètement soulevé pour pouvoir être déplacé.

Si le caisson de grave bouge d'un côté ou de l'autre alors qu'il est sur le sol dans sa position finale posé sur ses pointes, cela signifie qu'une ou plusieurs pointes ne touche pas bien le sol sous la moquette. Ajustez la hauteur des pieds jusqu'à ce que le caisson de graves soit d'aplomb et ne puisse plus bouger d'un côté ou de l'autre. Lorsque cet ajustement est terminé, bloquer tous les contre-écrous contre la face inférieure du caisson de graves au moyen d'une clé plate de 10 mm.

3.4 Grilles du caisson de graves

Votre caisson de graves DB Series est fourni avec des grilles (une seule grille dans le cas du DB4S) recouvertes de tissu en option. Le caisson de graves peut être utilisé avec ou sans les grilles. Les grilles sont fixées magnétiquement au caisson.

3.5 Connexions

Les caissons de graves de la gamme DB Series nécessitent une connexion à une alimentation secteur ainsi qu'à un signal d'entrée source. Des entrées pour signal de déclenchement « trigger » 12V (en option) et pour pilotage via RS232 sont également proposées. Le schéma 3 illustre le panneau de connexion d'un caisson de graves DB Series.

Alimentation électrique

Le cas échéant, différents types de cordons d'alimentation peuvent avoir été livrés avec votre caisson de graves. Utilisez le câble secteur approprié à votre pays de résidence. Une fois branché, le caisson de graves passe en mode de marche opérationnel, et la diode témoin s'allume en vert, signifiant qu'il est connecté au secteur.

Remarque : Le bouton veille/standby se trouve au niveau du panneau avant sur le DB1D, DB2D et DB3D, et sur le panneau arrière sur le DB4S.

Si le caisson de graves n'est pas utilisé au bout de 20 minutes, il passe automatiquement en mode veille et la diode témoin s'allume alors en rouge.

Connexions du signal

Les caissons de graves de la gamme DB Series disposent d'entrées stéréo asymétriques sur prises Phono RCA et d'entrées XLR symétriques stéréo. Les entrées étant sélectionnables, il est possible d'utiliser les prises Phono et XLR de façon indépendante. Cela permet à votre caisson de graves d'être intégré à deux systèmes audio différents : par exemple à un système home-cinéma et à un système audio stéréo. La sélection des entrées sera prise en charge par l'application Subwoofers / Caissons de graves DB.

1 – Entrées XLR

Les entrées XLR symétriques sont destinées à être utilisées avec des préamplificateurs ou processeurs audio-vidéo équipés de sorties stéréo symétriques.

Remarque : les connexions symétriques, où les signaux négatifs, positifs et de masse sont véhiculés sur des conducteurs distincts, sont très utilisées dans le secteur audio professionnel ainsi qu'au sein des systèmes audios domestiques haut de gamme. La connexion symétrique est intrinsèquement plus résistante aux parasites et au bruit que les liaisons asymétriques standards.

2 – Entrées Phono RCA

Les entrées RCA Phono asymétriques sont destinées à être utilisées avec des préamplificateurs ou des processeurs audio-vidéo équipés exclusivement de sorties stéréo asymétriques.

Remarque : si votre préamplificateur ou processeur audio-vidéo est doté d'une seule sortie mono pour caisson de graves, il sera connecté à l'une des entrées asymétriques du caisson de graves.

Connexions de commande

En plus des prises secteur et d'entrée de signal, le panneau de connexion du caisson de graves DB Series est pourvu des prises d'interface et de commandes suivantes :

3 – Trigger 12 V 1 : prise jack 3,5 mm

La prise Trigger 1 permet de commander à distance par liaison filaire la mise en marche et la mise en veille du caisson de graves.

4 – Trigger 12 V 2 : prise jack 3,5 mm

La prise Trigger 2 permet de commander à distance par liaison filaire la mise en marche et la mise en veille du caisson de graves.

5 – RS-232 : connecteur de type D à 9 broches

L'interface RS232 permet aux caissons de graves d'être intégrés dans des systèmes domotiques permettant leur pilotage à distance. Votre revendeur Bowers & Wilkins sera en mesure de vous fournir plus d'informations – notamment le protocole et la syntaxe des commandes RS232 – utilisables par un système domotique.

Schéma 2a
Utilisation de pointes



Schéma 2b
Utilisation des pieds de découplage et des pieds en caoutchouc



Schéma 3
Panneau de connexion d'un caisson de graves DB

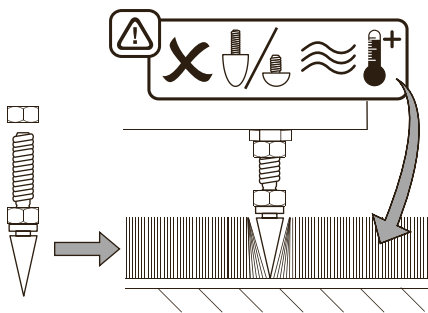

4. Configuration et pilotage

Le caisson de graves de votre gamme DB Series ne peut être configuré et piloté que via l'application Caissons de graves /Subwoofer DB. Si vous n'avez pas déjà téléchargé et installé l'application sur votre appareil iOS ou Android, veuillez le faire dès maintenant. La fonction Bluetooth doit aussi être activée sur le périphérique pour qu'il puisse se connecter au caisson de graves.

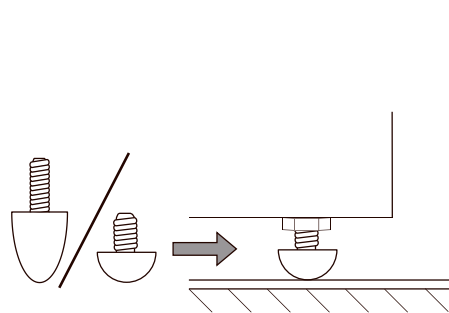
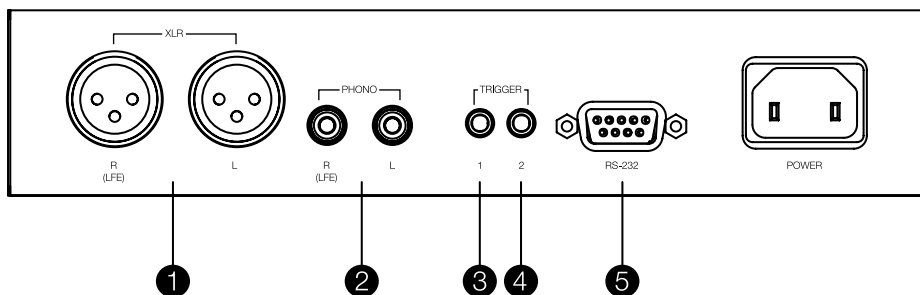
Remarque : l'application Subwoofers DB /Caissons de graves requiert iOS Version 10 et Android version 5 ou ultérieures. La connexion Bluetooth doit être activée dans les paramètres iOS ou Android.

Lorsque votre caisson de graves DB est connecté aux câbles de liaison du signal et au câble d'alimentation secteur, il passe en mode de fonctionnement opérationnel et son indicateur lumineux est allumé en vert. Pour commencer la procédure de configuration, procédez comme suit :

- Lancez l'application DB Caisson de graves et confirmez le jumelage Bluetooth. Lorsque le jumelage est réalisé, l'application affichera sa page d'accueil.
- La page d'accueil permet d'accéder aux réglages du niveau de volume du caisson de graves, aux informations sur le produit, aux options pour le passage automatique en mode veille, et à la procédure d'égalisation et de correction de pièce Room EQ. L'usage de la fonction Room EQ n'est pas indispensable, cependant elle garantit que le fonctionnement de votre caisson de graves sera parfaitement optimisé pour votre propre pièce d'écoute.



Jumelage Bluetooth et page d'accueil de l'application.

4.1 Configuration des entrées

- La sélection de l'option « Entrées » dans la page d'accueil de l'application va ouvrir une page de configuration qui permet de gérer de façon indépendante les entrées Phono RCA et XLR. Le fait de sélectionner l'une de ces entrées rend active.

Remarque : les options de configuration proposées pour les entrées XLR et Phono RCA sont les mêmes.

Remarque : les paramètres sont spécifiques à chacune des entrées. Des réglages différents peuvent être appliqués à chaque entrée.

Remarque : si deux caissons de graves sont utilisés au sein d'un seul système audio, alors les paramètres d'entrées devront être identiques pour les deux.

- Les options de configuration des entrées sont décrites dans les paragraphes suivants :
- **Connexion** : aucune, stéréo, LFE. Si votre caisson de graves est destiné à la reproduction des effets de basses fréquences d'un système home-cinéma, choisissez l'option **LFE**. Si votre caisson de graves est destiné à renforcer la reproduction des basses fréquences d'un système audio stéréo, choisissez l'option **Stéréo**. Si cette entrée n'est pas connectée, choisissez **Aucune**.
- **Equilibrage** : gain/sensibilité d'entrée. Commencez par régler la sensibilité d'entrée sur **0dB**. Si, pendant l'utilisation, le réglage de niveau général du caisson de graves ne permet pas de disposer d'une amplitude suffisante, il sera nécessaire d'ajuster la sensibilité d'entrée.
- **EQ (égalisation) d'entrée** : Plat (pas d'égalisation), Musique, Film, Personnalisé. Sélectionnez **Plat** si vous souhaitez ne pas appliquer de réglage d'égalisation d'entrée. Sélectionnez **Musique** pour un réglage d'égalisation approprié aux écoutes musicales. Sélectionnez **Film** pour un réglage d'égalisation approprié aux écoutes de bandes sonores de films. Enfin, si vous choisissez l'option égalisation **personnalisée**, l'application affichera une page de réglages d'égalisation sur cinq bandes de fréquences permettant d'appliquer une courbe de réglages d'égalisation personnalisée sur le signal d'entrée considéré.

Options des entrées



Egalisation d'entrée personnalisée



Réglages Stéréo : choix et configuration du filtre passe-bas

- **Réglages Stéréo** : Configurer.
L'option **Réglages Stéréo** n'est disponible que si l'option d'entrée **stéréo** a été sélectionnée. Si c'est le cas, le fait de sélectionner **Configurer** va ouvrir une page permettant de sélectionner les différents paramètres du filtre passe-bas du caisson de graves et spécifiques aux différents modèles d'enceintes Bowers & Wilkins, ou de personnaliser les paramètres de ce filtre passe-bas.
- Le choix d'un filtre passe-bas personnalisé est nécessaire lorsque les enceintes principales Bowers & Wilkins ne sont pas répertoriées dans la liste, ou si elles proviennent d'un autre fabricant. Dans les deux cas, le filtre passe-bas devra être configuré pour correspondre aux performances de restitution dans le grave des enceintes principales. Bowers & Wilkins – ou le cas échéant le fabricant des enceintes principales – pourra vous fournir si besoin toutes les informations nécessaires.

4.2 Égalisation de pièce Room EQ

Remarque : si deux caissons de graves doivent être configurés, la procédure de correction de salle Room EQ doit être effectuée séparément et pour chacun d'entre eux.

- Avant de commencer la procédure, sélectionnez **Calibration** sur la page d'accueil. En effet, Room EQ utilise le micro de votre appareil mobile pour analyser les performances du caisson de graves dans votre pièce d'écoute, et la première opération que doit réaliser Room EQ c'est l'étalonnage du micro de votre appareil mobile. Cette opération s'effectue en plaçant l'appareil mobile à proximité d'un des haut-parleurs du caisson de graves pendant que celui-ci génère un signal de test.

Remarque : Du fait d'incompatibilités avec certains micros, la fonction Room EQ n'est pas disponible pour tous les appareils mobiles Android. Une liste des appareils compatibles se trouve dans la section aide du site internet Bowers & Wilkins.

- Une fois que le micro du périphérique mobile a été calibré, la procédure Room EQ vous propose plusieurs options pour l'optimisation du caisson de graves, à savoir si vous souhaitez qu'elle soit ciblée pour une seule position d'écoute, pour une zone d'écoute appropriée à deux ou trois auditeurs, ou pour toute la pièce. Choisissez votre option préférée et sélectionnez **Suivant**.
- Le caisson de graves va générer une série de huit signaux de test en utilisant le micro de l'appareil mobile pour mesurer les caractéristiques sonores de la pièce, puis il va appliquer automatiquement une courbe d'égalisation optimale. Si vous avez sélectionné les options d'écoutes **Groupe** ou **Pièce**, l'application vous demandera de vous déplacer à des positions différentes pendant la prise de ces huit mesures.
- Lorsque toutes les mesures ont été réalisées, les résultats sont affichés. L'égalisation de la salle est alors terminée. Lorsque vous sélectionnez **Suivant**, l'application retourne à la page d'accueil.

Si votre caisson de graves DB est déplacé dans la pièce d'écoute, ou si des objets ou des meubles volumineux sont installés dans la pièce, la procédure de correction de pièce Room EQ de la salle devra être renouvelée.

Room EQ : calibration du microphone de l'appareil mobile.

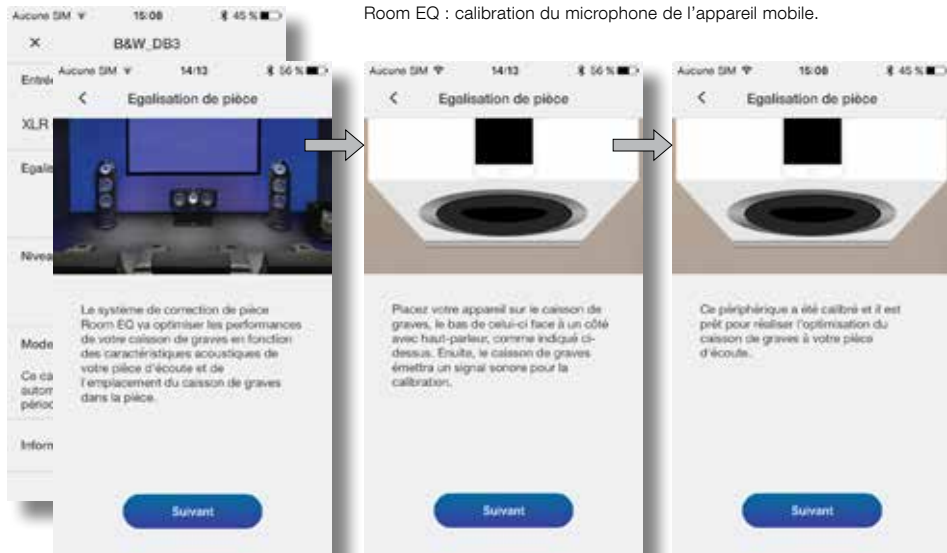

Room EQ : mesure et analyse.

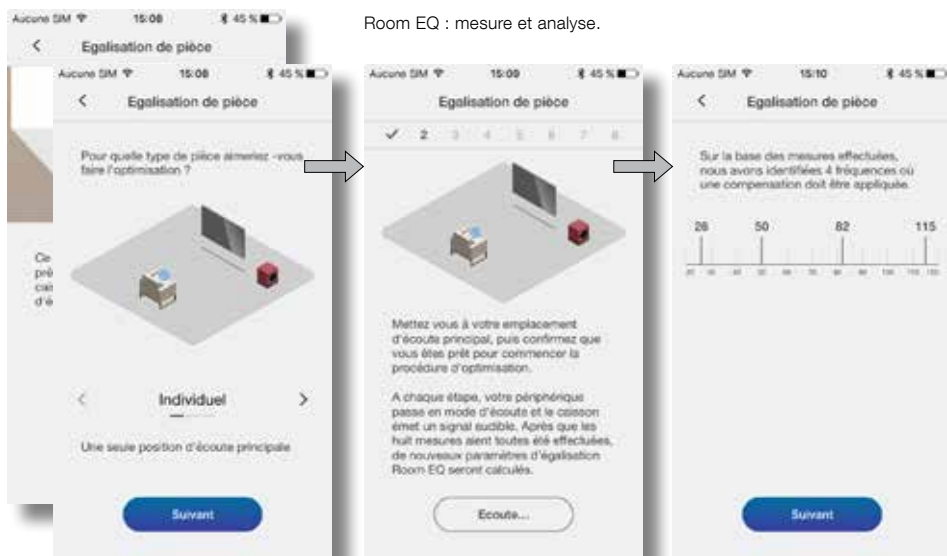

5. Utilisation des caissons de graves

Une fois que votre caisson de graves a été configuré, il est prêt à être utilisé. En usage quotidien, peu d'ajustements sont nécessaires, mais vous pourriez par exemple souhaiter régler le niveau de volume du caisson de graves, appliquer un autre réglage d'égalisation d'entrée, ou sélectionner une autre entrée.

- Pour régler le niveau de volume du caisson de graves, utilisez le réglage de niveau sur la page d'accueil de l'application
- Pour sélectionner une autre option d'égalisation d'entrée, sélectionnez la page de réglages/ configuration des entrées.
- Pour sélectionner une autre entrée, sélectionnez l'autre onglet sur la page de configuration des entrées.

Pour passer votre caisson de graves en mode veille, appuyez sur le bouton veille. L'indicateur lumineux s'éclairera alors en rouge.

N'oubliez pas que votre caisson de graves DB Series est capable de restituer des niveaux sonores très élevés qui peuvent potentiellement causer des nuisances à votre voisinage. En cas de doute, réduisez le volume.

Remarque : Si votre caisson de graves DB est en surcharge, l'indicateur lumineux clignote en rouge.

Les performances de votre caisson de graves peuvent évoluer de façon sensible lors des premières séances d'écoutes. Si celui-ci a été stocké dans un environnement froid, les matériaux de suspension des haut-parleurs, pourront nécessiter du temps avant de récupérer toutes leurs propriétés mécaniques. Les suspensions des haut-parleurs vont également s'assouplir pendant les premières heures d'utilisation. Le temps nécessaire pour que les haut-parleurs atteignent leur niveau optimal de performances varie selon comment le caisson de graves a été précédemment stocké et la façon dont il est utilisé. À titre indicatif, il faut compter environ une semaine d'utilisation pour que les effets liés à la température se stabilisent et environ 15 heures d'utilisation en moyenne pour que toutes les pièces mécaniques atteignent les caractéristiques prévues lors de leur conception.

6. Réinitialisation aux réglages par défaut

Pour réinitialiser votre caisson de graves à ses réglages par défaut, appuyez rapidement trois fois de suite sur le bouton de veille. Lorsque la procédure de réinitialisation sera terminée, le caisson de graves va s'éteindre. Appuyez sur le bouton de veille ou relancez l'application pour le rallumer.

Remarque : Après la réinitialisation, il sera nécessaire, au niveau de chacun des périphériques précédemment connectés, de sélectionner « Oublier cet appareil » et, si besoin, de les reconnecter à votre caisson de graves DB.

7. Nettoyage

Essayez les surfaces extérieures avec un chiffon propre et non pelucheux. Si vous voulez utiliser un agent de nettoyage, l'appliquer sur le chiffon de nettoyage et non pas directement sur la surface du caisson de graves. Testez sur une petite zone d'abord, en effet certains produits de nettoyage peuvent endommager les surfaces. Évitez les produits abrasifs, ou qui contiennent des acides, des alcalins ou des agents antibactériens.

8. Support

Si vous avez besoin d'aide ou de conseils supplémentaires à l'utilisation de votre caisson de graves DB Series, rendez-vous sur notre page internet d'aide et de support [ici](#).

Page d'accueil



Page de configuration des entrées

Willkommen bei Bowers & Wilkins und den Subwoofern der DB Series.

Vielen Dank, dass Sie sich für Bowers & Wilkins entschieden haben. Als John Bowers unser Unternehmen gründete, war er überzeugt, dass ein innovatives Design sowie beste Ingenieurskunst und zukunftsweisende Technologien der Schlüssel für ein einzigartiges Klangerlebnis in Ihrem Zuhause sind. Diese Überzeugung teilen wir noch heute, sodass diese nach wie vor die Inspiration und damit die Grundlage für alle von uns entwickelten Produkte bildet.

Vor dem Anschließen und der Inbetriebnahme dieses mit Netzspannung betriebenen Gerätes lesen Sie bitte sorgfältig die wichtigen Sicherheitshinweise in der beiliegenden Broschüre und befolgen Sie diese.

Diese Bedienungsanleitung bezieht sich auf alle Subwoofer-Modelle der DB Series.



1. Lieferumfang

1. Subwoofer der DB Series
2. Netzkabel
3. Subwoofergrill(s)
4. Spikes, Entkopplungs- und GummifüÙe
5. Beiliegende Literatur

2. Einleitung

Ihr Subwoofer der DB Series ist ein überaus leistungsstarkes Produkt, das eine sorgfältige Installation erfordert. Daher empfehlen wir, sich ausreichend Zeit zum Lesen dieser Bedienungsanleitung zu nehmen, bevor Sie mit der Installation beginnen.

Die Subwoofer der DB Series sind für die alleinige Wiedergabe tieffrequenter Schallwellen optimiert worden und die idealen Partner in Stereo- und Heimkinosystemen. Sie bieten umfangreiche Features, welche die Vielseitigkeit der Geräte erhöhen und eine exakte Anpassung der Performance an den jeweiligen Raum, die Hörposition und das Programmmaterial ermöglichen. Diese Features werden in den folgenden Abschnitten kurz beschrieben:

Setup und Steuerung

Die Subwoofer der DB Series können ausschließlich über die per Bluetooth verbundene DB Subwoofer-App von Bowers & Wilkins für iOS- und Android-Geräte eingerichtet und gesteuert werden.

Daher sollten Sie die DB Subwoofer-App auf Ihr iOS- oder Android-Gerät herunterladen und installieren, bevor Sie mit der Installation Ihres Subwoofers beginnen. Ohne die App ist es nicht möglich, einen Subwoofer der DB Series einzurichten oder zu nutzen.

Hinweis: Für die Nutzung der DB Subwoofer-App wird die iOS-Version 10 und die Android-Version 5 oder höher benötigt. In den Einstellungen Ihres iOS- bzw. Android-Gerätes muss Bluetooth aktiviert sein.

Raumkorrektur

Die Modelle der DB Series verfügen über eine automatische Funktion zur Raumkorrektur, um die Performance der Subwoofer perfekt an die Raumakustik der jeweiligen Hörumgebung anzupassen.

Mehrere Eingänge

Die Subwoofer der DB Series sind sowohl mit Cinch- als auch mit symmetrischen XLR-Stereo-Analogeingängen ausgestattet. Die Eingänge können gleichzeitig angeschlossen und für unterschiedliche Systemanwendungen unabhängig voneinander konfiguriert werden.

Pegelanpassung

Die Subwoofer der DB Series verfügen über eine Pegelanpassung und eine Trim-Funktion. Die Trim-Funktion ermöglicht eine optimale Anpassung unterschiedlicher Ausgangspegel einer Audioquelle, sodass der Lautstärkepegel des Subwoofers mit dem der Hauptlautsprecher für alle Eingänge übereinstimmt.

Einstellung des Tiefpassfilters

Die Subwoofer der DB Series bieten unterschiedliche Tiefpassfilteroptionen für Stereokonfigurationen mit Cinch- und XLR-Verbindungen. Bei der Verwendung von Monoverbindungen (via LFE) sollten die Bassfunktionen der Audioquelle entsprechend eingestellt werden. Bei Stereoanlagen können die Eigenschaften des Tiefpassfilters entweder auf die spezifischen Hauptlautsprecher von Bowers & Wilkins oder an die Spezifikationen der Lautsprecher anderer Hersteller angepasst werden.

Eingang-EQ

Die Subwoofer der DB Series verfügen über optionale EQ-Voreinstellungen, die auf Musik und Filme zugeschnitten sind. Alternativ können über einen 5-Band-Equalizer auch benutzerdefinierte EQ-Einstellungen vorgenommen werden.

3. Installation Ihres Subwoofers

3.1 Vor der Installation

Bitte befolgen Sie die auf der Kartonaußenseite aufgedruckten Hinweise zum Auspacken des Gerätes.

Ihr Subwoofer der DB Series ist schwer und sollte daher von zwei Personen in der Nähe des gewünschten Standorts ausgepackt werden.

Hinweis: Aufgrund des 2-Chassis-Designs von DB1D, DB2D und DB3D sind diese nicht für den Einbau in maßgefertigtes Mobiliar geeignet. Sollte der Einbau in ein Möbelstück unumgänglich sein, so sollten Sie sich für den DB4S entscheiden. In jedem Fall muss sichergestellt werden, dass das Möbelstück stabil genug ist, um das Gewicht des Subwoofers/der Subwoofer zu tragen. Darüber hinaus ist zu gewährleisten, dass der Freiraum um den Subwoofer an den Seiten sowie oben und hinten jeweils mindestens 20 cm beträgt.

3.2 Positionierung

Die Subwoofer der DB Series sind im Hinblick auf die Positionierung deutlich flexibler als die meisten anderen Subwoofer, da sie über ein Optimierungssystem zur Raumkorrektur („Room EQ“) verfügen, über das eine nicht optimale Positionierung des Gerätes ausgeglichen werden kann.

Die besten Klangergebnisse erhalten Sie jedoch, wenn Sie Ihren Subwoofer zwischen dem linken und dem rechten bzw. in der Nähe von einem der beiden Lautsprecher platzieren. Die seitliche Positionierung des Subwoofers ist, sofern sich das Gerät noch immer vor den Zuhörern befindet, ein annehmbarer Kompromiss, wenn die räumlichen Gegebenheiten dies vorgeben. Allerdings sollte der Subwoofer keinesfalls hinter der Hörposition platziert werden.

Wenn zwei Subwoofer verwendet werden sollen, sollte einer in der Nähe des linken und der andere in der Nähe des rechten Lautsprechers aufgestellt werden. In den Abbildungen 1a und 1b ist eine entsprechende Subwoofer-Positionierung dargestellt.

Hinweis: Die Modelle DB1D, DB2D und DB3D sollten so ausgerichtet werden, dass ihre beiden Chassis zu den Seiten zeigen. Der DB4S sollte so ausgerichtet werden, dass sein Chassis den Schall in den Raum abstrahlt.

Hinweis: Die Verwendung von zwei Subwoofern in einer Installation kann die Performance des Systems verbessern, da in diesem Fall bis zu den tiefsten Frequenzen eine zuverlässige Stereokanaltrennung aufrechterhalten und ein höherer maximaler Lautstärkepegel ermöglicht wird, während zugleich die Raumresonanzen im tieferen Frequenzbereich verringert werden. Werden in einem herkömmlichen Stereosystem zwei Subwoofer eingesetzt, so wird die Kanaltrennung nur dann optimiert, wenn jeder der Subwoofer dicht bei dem jeweiligen Hauptlautsprecher platziert ist.

Hinweis: Wie bei allen Lautsprechern wirkt sich die Nähe von Raumbegrenzungsflächen auf den Klang des Subwoofers aus. Mit steigender Anzahl der Begrenzungsflächen in der Umgebung steigt auch das Bassvolumen. Je größer die Verstärkung durch die Raumbedingungen ist, desto geringer kann die Lautstärke eingestellt werden und desto weniger muss der Subwoofer leisten.

Nachdem Sie den Subwoofer platziert haben, können Sie seine Performance mithilfe der „Room EQ“-Funktion optimieren. Eine detaillierte Beschreibung hierzu finden Sie in Kapitel 4.

Abbildung 1a
Positionierung des DB4S in einem Stereo-System (2.1-Kanäle)



Abbildung 1b
Positionierung von DB1D, DB2D und DB3D in einem Heimkinosystem (5.1-Kanäle)



3.3 Fußvarianten des Subwoofers

! Die Subwoofer der DB Series müssen mit einer der mitgelieferten Fußvarianten bestückt werden.

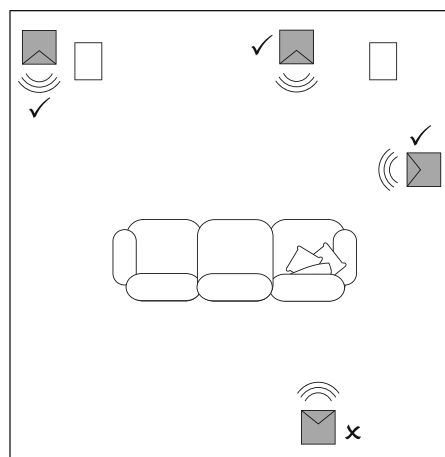
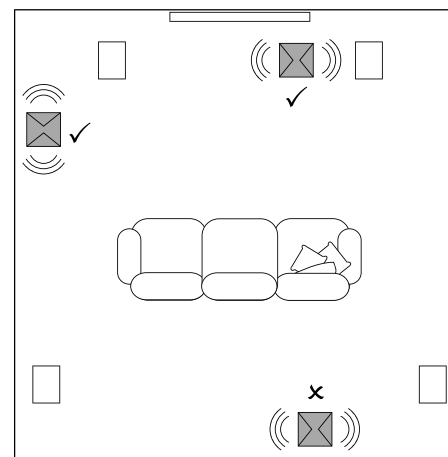
Sie können an den Subwoofern der DB Series Spikes sowie Entkopplungs- oder GummifüÙe befestigen. Die folgenden Abschnitte enthalten eine Beschreibung zur Verwendung der einzelnen Fußvarianten:

- Die Spikes sind für den Einsatz auf Teppich(böden) vorgesehen. Sie bohren sich in den Teppich und liegen damit direkt auf dem Boden auf, wodurch ein Eindrücken des Teppichs verhindert und ein stabiler Stand des Subwoofers sichergestellt wird.
- Die EntkopplungsfüÙe sind die ideale Wahl bei gefederten Holzböden, da das Gummimaterial der FüÙe für eine gewisse Entkopplung zwischen Boden und Subwoofer sorgt.
- Die GummifüÙe sind für den Einsatz auf festen Böden ohne Teppich vorgesehen, bei denen Spikes zu einer Beschädigung der Oberfläche führen könnten.

! Da der Kühlkörper an der Unterseite des Subwoofers sitzt, sollten auf Teppichböden weder Gummi- noch EntkopplungsfüÙe verwendet werden.

Um die FüÙe am Subwoofer anbringen zu können, muss dieser zunächst umgedreht werden. Stellen Sie dabei sicher, dass die Oberfläche, auf der er steht, das Gehäuse des Subwoofers nicht zerkratzt oder anderweitig beschädigen kann. Achten Sie zusätzlich bei jeglichem Umgang mit dem Subwoofer stets darauf, dass das Chassis/die Chassis des Subwoofers keinen Schaden nimmt/nehmen.

Schrauben Sie die FüÙe nun in die vier Gewinde im Boden des Subwoofers. Beim Anbringen der Spikes sind zunächst die Sicherungsmuttern vollständig auf das Gewinde der FüÙe zu schrauben, bevor diese am Subwoofer montiert werden. Die Sicherungsmutter dient später dazu, den Subwoofer oberhalb des Teppichflors zu platzieren und ihn entsprechend auszurichten, um einen möglichst sicheren Stand ohne Wackeln sicherzustellen.

Hinweis: Bei den Modellen DB1D, DB2D und DB3D ist es überaus wichtig, sie oberhalb des Teppichflors zu platzieren. So stellen Sie sicher, dass am Kühlkörper des Subwoofer-Verstärkers ausreichend Kühlluft zur Verfügung steht.

In den Abbildungen 2a und 2b sind die verschiedenen Fußvarianten dargestellt.

Nach dem Anbringen der FüÙe kann der Subwoofer wieder umgedreht und auf die FüÙe gestellt werden. Achten Sie dabei jedoch darauf, dass nicht das gesamte Gewicht des Subwoofers nur von einem oder zwei der FüÙe getragen wird.

! Ziehen Sie den Subwoofer keinesfalls auf den FüÙen stehend über den Boden. Heben Sie das Gerät stets an, wenn Sie die Position verändern möchten.

Haben Sie sich für die Spikes entschieden und wackelt der Subwoofer, wenn er sich in seiner endgültigen Position befindet, oder erreichen die Spitzen der FüÙe aufgrund der Teppichdicke den darunter liegenden Boden nicht, stellen Sie die FüÙe des Subwoofers entsprechend ein, bis das Gerät fest und ohne Wackeln auf dem Boden steht und sich dabei oberhalb des Teppichflors befindet. Ziehen Sie nach dem Einstellen alle Sicherungsmuttern mit einem 10-mm-Schlüssel gegen die Unterseite des Subwoofers fest.

3.4 Subwoofer-Grill(s)

Zum Lieferumfang Ihres Subwoofers der DB Series gehören Grills mit Stoffbespannung (beim DB4S ist es ein Grill). Der Subwoofer kann sowohl mit als auch ohne Grill(s) eingesetzt werden. Die Grills werden magnetisch am Gerät befestigt.

3.5 Anschlüsse

Die Subwoofer der DB Series sind an die Stromversorgung anzuschließen und benötigen ein Eingangssignal. Sie verfügen zusätzlich über 12V Trigger-Anschlüsse und eine RS-232-Schnittstelle. In Abbildung 3 sind die Anschlussmöglichkeiten der Modelle der DB Series dargestellt.

Stromversorgung

Der Subwoofer wird ggf. mit mehreren Netzkabeln geliefert. Verwenden Sie ausschließlich das Kabel, das in Ihre Steckdose passt. Sobald der Subwoofer an die Stromversorgung angeschlossen wird, schaltet er in den Betriebsmodus, wobei die LED der Statusanzeige an der Vorderseite grün aufleuchtet.

Hinweis: Die Standby-Taste befindet sich bei den Modellen DB1D, DB2D und DB3D an der Gerätefront und beim DB4S an der Geräterückseite.

Wird der Subwoofer für mindestens 20 Minuten nicht genutzt, wechselt er automatisch in den Standby-Modus und die LED leuchtet rot auf.

Signalanschlüsse

Die Subwoofer der DB Series verfügen über Cinch- sowie symmetrische XLR-Stereoeingänge. Es ist möglich, die Cinch- und die XLR-Buchsen unabhängig voneinander auszuwählen, sodass Ihr Subwoofer in zwei unterschiedliche Audiosysteme integriert werden kann: beispielsweise in ein Heimkino- und in ein herkömmliches Stereosystem. Die Auswahl der Eingänge erfolgt über die DB Subwoofer-App.

1 – XLR-Eingänge

Die symmetrischen XLR-Eingänge sind für den Anschluss von Vorverstärkern oder AV-Prozessoren vorgesehen, die ein symmetrisches Stereoausgangssignal bereitstellen.

Abbildung 2a
Einsatz von Spikes

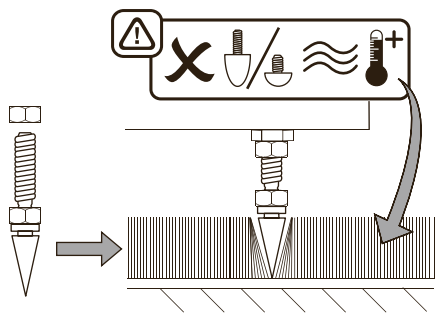

Hinweis: Der symmetrische Anschluss, bei dem die negativen, die positiven und die Massesignale über separate Kabel übertragen werden, wird in professionellen Installationen und einigen erstklassigen Audiogeräten für den heimischen Gebrauch eingesetzt. Ein symmetrischer Anschluss ist grundsätzlich weniger anfällig für Interferenzen und Rauschen als ein unsymmetrischer Anschluss.

2 – Cinch-Eingänge

Die unsymmetrischen Cinch-Eingänge sind für den Anschluss von Vorverstärkern oder AV-Prozessoren vorgesehen, die ausschließlich unsymmetrische Stereoausgangssignale bereitstellen.

Hinweis: Wenn Ihr Vorverstärker oder AV-Prozessor lediglich über einen Mono-Subwoofer-Ausgang zur Verfügung stellt, kann dieser natürlich nur an eine der Subwoofer-Eingangsbuchsen angeschlossen werden.

Steueranschlüsse

Neben dem Netzanschluss und den Signaleingangsbuchsen bietet das Anschlussfeld Ihres Subwoofers der DB Series auch die folgenden optionalen Anschlussmöglichkeiten:

3 – 12V Trigger 1: 3,5-mm-Klinkenbuchse

Über die mit 1 gekennzeichnete Trigger-Buchse ist per Kabelverbindung die Fernsteuerung der Einschalt- und Standby-Funktionen des Subwoofers möglich.

4 – 12V Trigger 2: 3,5-mm-Klinkenbuchse

Über die mit 2 gekennzeichnete Trigger-Buchse ist per Kabelverbindung die Fernsteuerung der Eingangsauswahl des Subwoofers möglich.

5 – RS-232: 9-polig, D-Sub

Über die RS-232-Schnittstelle kann der Subwoofer in Heimautomatisierungssysteme integriert werden. Ihr Bowers & Wilkins-Fachhändler kann Ihnen bei Bedarf nähere Informationen zu RS-232-basierten Heimautomatisierungssystemen zur Verfügung stellen.

Abbildung 2b
Einsatz von Entkopplungs- und GummifüÙen



Abbildung 3
Anschlussfeld der Subwoofer der DB Series



4. Setup und Steuerung

Ihr Subwoofer der DB Series kann ausschließlich über die DB Subwoofer-App eingerichtet und gesteuert werden. Wenn Sie die App noch nicht heruntergeladen und auf Ihrem iOS- bzw. Android-Gerät installiert haben, sollten Sie das an dieser Stelle nachholen. Stellen Sie sicher, dass die Bluetooth-Funktion Ihres Geräts aktiviert ist, damit eine Verbindung zum Subwoofer hergestellt werden kann.

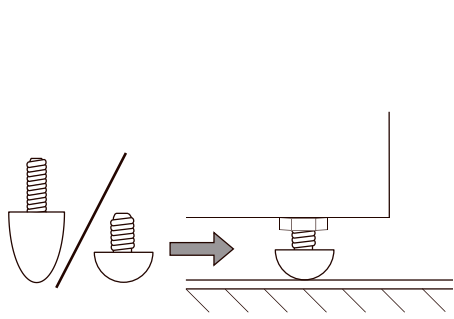
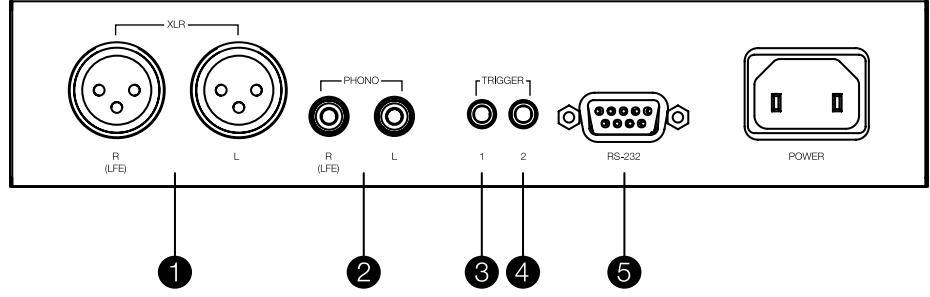
Hinweis: Für die DB Subwoofer-App ist die iOS-Version 10 und die Android-Version 5 oder höher erforderlich. In den Einstellungen Ihres iOS- bzw. Android-Geräts muss Bluetooth aktiviert sein.

Sobald Ihr DB-Subwoofer an Signalkabel und die Netzspannung angeschlossen ist, wechselt er in den Betriebsmodus. Die LED der Statusanzeige leuchtet grün auf. Führen Sie die nachfolgend aufgeführten Schritte durch, um das Gerät einzurichten:

- Öffnen Sie die DB Subwoofer-App und bestätigen Sie die Bluetooth-Kopplung. Sobald die Kopplung erfolgreich abgeschlossen ist, wird die Startseite der App angezeigt.
- Über die Startseite können Sie den Pegel des Subwoofers anpassen, Produktinformationen einsehen sowie die Optionen für die automatische Abschaltung und das Optimierungsverfahren zur Raumkorrektur („Room EQ“) aufrufen. Die Nutzung der Raumkorrektur ist nicht zwingend erforderlich. Allerdings können Sie so sicherstellen, dass der Subwoofer in Ihrem Raum optimal klingt.

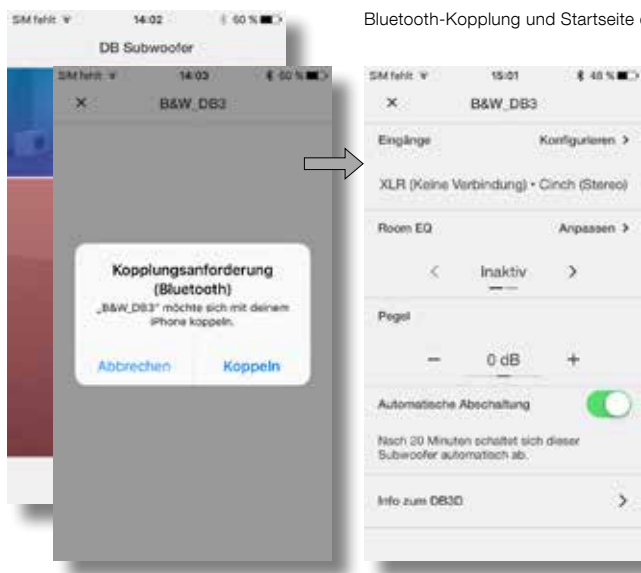

Bluetooth-Kopplung und Startseite der App.

4.1 Konfigurieren der Eingänge

- Wenn Sie auf der Startseite der App die Option **Eingänge** auswählen, gelangen Sie zu einer Konfigurationsseite, über die Sie die Cinch- und XLR-Eingänge unabhängig voneinander einrichten können. Wenn Sie einen der Eingänge auswählen, aktivieren Sie diesen auch.

Hinweis: Die für die XLR- und Cinch-Eingänge verfügbaren Setup-Optionen sind identisch.

Hinweis: Die Einstellungen gelten lediglich für den betreffenden Eingang. Somit können für jeden Eingang unterschiedliche Einstellungen vorgenommen werden.

Hinweis: Werden zwei Subwoofer in einem System verwendet, sollten die Eingangseinstellungen bei beiden Geräten identisch sein.

- Die Optionen für das Eingangs-Setup sind in den folgenden Abschnitten näher beschrieben:
- **Verbindung:** Keine Verbindung, Stereo, LFE. Wenn der Subwoofer in einem Heimkinosystem für die Wiedergabe der tiefrequenten Basssignale (LFE) verwendet werden soll, wählen Sie die Option **LFE** aus. Wenn der Subwoofer zur Verbesserung des Klanges von Stereolautsprechern im Niederfrequenzbereich genutzt werden soll, entscheiden Sie sich für **Stereo**. Wenn an dem Eingang keine Verbindung vorliegt, wählen Sie **Keine Verbindung** aus.
- **Trim:** Eingangsempfindlichkeit. Beginnen Sie mit einer Einstellung der Eingangsempfindlichkeit immer bei **0 dB**. Wenn die Pegelanpassung über die Startseite der App bei Verwendung des Subwoofers nicht möglich ist, kann entsprechend die Trim-Funktion genutzt werden.
- **Eingangs-EQ:** Neutral (kein EQ), Musik, Film, Benutzerdefiniert. Möchten Sie keinen Eingangs-EQ, wählen Sie die Option **Neutral** aus. Entscheiden Sie sich für **Musik**, wenn Sie einen Eingangs-EQ nutzen möchten, der speziell auf Musikprogramme abgestimmt ist. Wählen Sie **Film** aus, wenn der Eingangs-EQ speziell auf Filmprogramme abgestimmt sein soll. Wenn unter Eingangs-EQ die Option **Benutzerdefiniert** ausgewählt wird, wird in der App ein 5-Band-Equalizer angezeigt, über den eine benutzerdefinierte EQ-Kurve auf das Eingangssignal angewendet werden kann.

Eingangsoptionen.



Benutzerdefinierter EQ.



Stereo-Einstellungen: Einstellung des Tiefpassfilters bzw. Konfiguration.

- **Stereo-Einstellungen:** Konfigurieren.
Die Option **Stereo-Einstellungen** ist nur dann verfügbar, wenn die Eingangsanschlussmöglichkeit **Stereo** ausgewählt ist. In diesem Fall können Sie auf **Konfigurieren** klicken, um eine neue Seite zu öffnen, über die Sie entweder den Tiefpassfilter des Subwoofers auf die entsprechenden Hauptlautsprechermodelle von Bowers & Wilkins einstellen oder einen benutzerdefinierten Tiefpass-Eingangsfiter festlegen können.
- Es empfiehlt sich, einen benutzerdefinierten Tiefpassfilter zu verwenden, wenn es sich bei den Hauptlautsprechern um Modelle von Bowers & Wilkins handelt, die nicht aufgeführt sind, oder wenn sie von einem anderen Hersteller stammen. In beiden Fällen sollte das Tiefpassfilter jedoch so konfiguriert werden, dass es entsprechend der angegebenen Tieffrequenzeigenschaften der Hauptlautsprecher abgestimmt ist. Bowers & Wilkins wie auch andere Hersteller können Ihnen die erforderlichen Informationen ggf. zur Verfügung stellen.

4.2 Raumkorrektur

Hinweis: Wenn zwei Subwoofer verwendet werden sollen, ist die Raumkorrektur für jedes Gerät separat durchzuführen.

- Um das Verfahren zur Raumanpassung aufzurufen, klicken Sie auf der Startseite rechts neben „Room EQ“ auf **Anpassen**. Die Room EQ-Funktion nutzt das Mikrofon Ihres mobilen Gerätes, um die Performance des Subwoofers in Ihrem Raum zu analysieren. Daher muss zunächst das Mikrofon Ihres Mobilgerätes kalibriert werden. Platzieren Sie das Mobilgerät hierzu dicht an einem der Subwoofer-Chassis, während dieser ein Testsignal generiert.

Hinweis: Da dieser Vorgang mit den Mikrofonen einiger Android-Geräte nicht möglich ist, steht die Room EQ-Funktion nicht für alle Android-Geräte zur Verfügung. Eine Liste mit autorisierten Geräten finden Sie auf der Bowers & Wilkins-Webseite unter Support.

- Nachdem das Mikrofon des Mobilgerätes kalibriert wurde, haben Sie mit der Raumkorrektur („Room EQ“) die Möglichkeit, Ihren Subwoofer für eine einzelne Hörposition, einen Hörbereich für zwei oder drei Zuhörer oder den gesamten Raum zu optimieren. Entscheiden Sie sich für die gewünschte Konfiguration und klicken Sie auf **Weiter**.
- Der Subwoofer generiert daraufhin acht separate Testsignale, wobei das Mikrofon des Mobilgerätes genutzt wird, um den Klang im Raum zu erfassen. Anschließend wird automatisch eine optimale EQ-Kurve genutzt. Wählen Sie die Konfiguration **Gruppe** oder **Raum** aus, werden Sie von App aufgefordert, sich zu unterschiedlichen Positionen im Raum zu begeben, während die acht Messungen vorgenommen werden.
- Liegen die Ergebnisse vor, werden sie angezeigt. Daraufhin ist die Raumkorrektur abgeschlossen. Klicken Sie auf **Weiter**, um zur Startseite der App zurückzukehren.

Wird Ihr Subwoofer der DB Series im Raum bewegt oder werden große Möbel in den Raum gestellt, sollte die Raumkorrektur erneut durchgeführt werden.

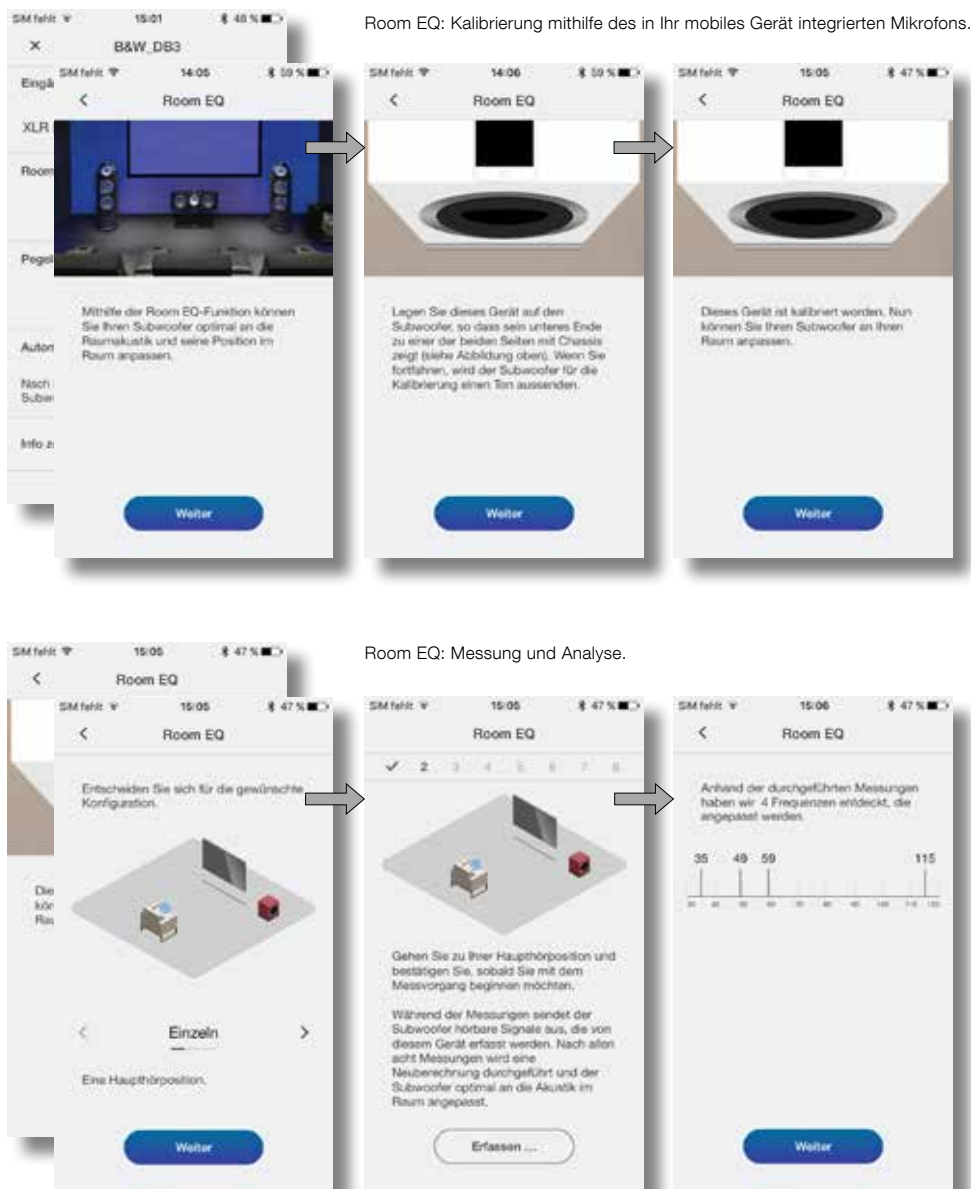

5. Einsatz des Subwoofers

Nachdem Sie Ihren Subwoofer eingerichtet haben, ist er sofort einsatzbereit. Im täglichen Gebrauch sollten dann lediglich kleinere Anpassungen erforderlich sein. So möchten Sie vielleicht den Lautstärkepegel des Subwoofers anpassen, einen anderen Eingangs-EQ nutzen oder den anderen Eingang auswählen.

- Die Anpassung der Subwoofer-Lautstärke können Sie über die Pegel-Funktion auf der Startseite der App vornehmen.
- Die Auswahl eines anderen Eingangs-EQs können Sie über die Einrichtungsoptionen der Eingänge vornehmen.
- Die Auswahl des anderen Eingangs können Sie über die andere Einrichtungsoption der Eingänge vornehmen.

Wenn Sie Ihren Subwoofer in den Standby-Modus setzen möchten, betätigen Sie einfach die Standby-Taste. Die LED leuchtet daraufhin rot auf.

Bitte beachten Sie, dass Ihr Subwoofer der DB Series Lautstärkepegel erreichen kann, die womöglich eine Lärmbelästigung darstellen. Im Zweifelsfall sollten Sie die Lautstärke reduzieren.

Hinweis: Wenn ein DB Subwoofer überlastet ist, blinkt die Standby-LED rot.

In der Anfangszeit kann die Performance Ihres Subwoofers minimal variieren. Wenn das Gerät beispielsweise in einer kühlen Umgebung aufbewahrt oder gelagert wurde, dauert es in der Regel einige Zeit, bis die Dämpfungskomponenten und die für die Aufhängung der Chassis eingesetzten Werkstoffe wieder ihre optimalen mechanischen Eigenschaften besitzen. Die Aufhängung der Chassis wird zudem im Laufe der ersten Betriebsstunden etwas beweglicher. Die Zeit, die der Subwoofer benötigt, um seine vorgesehene Performance zu erreichen, variiert je nach den vorherigen Lager- sowie den aktuellen Einsatzbedingungen. Es kann bis zu einer Woche dauern, bis sich die Subwoofer nach vorherigen Temperatureinwirkungen wieder stabilisiert haben. Es sind durchschnittlich etwa 15 Betriebsstunden erforderlich, bis die mechanischen Teile ihre Aufgaben wie vorgesehen erfüllen.

6. Zurücksetzen auf Werkseinstellungen

Wenn Sie Ihren Subwoofer wieder auf Werkseinstellung zurücksetzen möchten, drücken Sie die Standby-Taste dreimal kurz hintereinander. Sobald das Gerät auf Werkseinstellungen zurückgesetzt wurde, schaltet sich der Subwoofer aus. Betätigen Sie die Standby-Taste oder öffnen Sie die App, um den Subwoofer wieder einzuschalten.

Hinweis: Nach dem Zurücksetzen in die Werkseinstellungen müssen zuvor gekoppelte Mobilgeräte gelöscht und wieder mit Ihrem Subwoofer der DB Series verbunden werden.

7. Reinigung

Reiben Sie die Oberflächen mit einem sauberen, fusselfreien Tuch ab. Wenn Sie Reinigungsmittel verwenden möchten, geben Sie dieses stets auf ein Reinigungstuch und niemals direkt auf die Oberfläche des Subwoofers. Testen Sie zunächst an einer kleinen, unauffälligen Stelle, da einige Reinigungsprodukte die Oberflächen beschädigen können. Verwenden Sie daher keine scharfen bzw. säure- oder alkalihaltigen sowie antibakteriellen Produkte.

8. Support

Sollten Sie in Bezug auf Ihren Subwoofer der DB Series weitere Hilfe oder Unterstützung benötigen, klicken Sie bitte [hier](#), um unsere Support-Seite aufzurufen.

Startseite



Seite für das Eingangs-Setup

Bienvenido a Bowers & Wilkins y a los subwoofers de la Serie DB.

Gracias por elegir Bowers & Wilkins. Cuando John Bowers fundó nuestra compañía, lo hizo con la firme creencia de que el diseño imaginativo, la ingeniería innovadora y la tecnología avanzada eran las claves que podían desbloquear el disfrute del sonido en el hogar. Se trata de una creencia que seguimos compartiendo y que inspira cada producto que diseñamos.

Antes de conectar y manejar este aparato alimentado eléctricamente, le rogamos que lea cuidadosamente y respete las Instrucciones Importantes Relacionadas con la Seguridad que figuran en el folleto adjunto.

Este manual cubre todos los subwoofers de la Serie DB.



1. Contenido de la Caja del Embalaje

1. Subwoofer de la Serie DB
2. Cable(s) de alimentación
3. Rejillas protectoras
4. Puntas metálicas, pies y tacos de goma para desacoplo
5. Paquete con documentación

2. Introducción

Su subwoofer de la Serie DB es un producto de prestaciones extremadamente altas que agradecerá una instalación a conciencia. En consecuencia, le sugerimos que antes de ponerse en marcha se tome su tiempo para leer este manual.

Los subwoofers de la Serie DB pueden ser utilizados para reproducir las frecuencias de audio más bajas tanto en sistemas estereofónicos convencionales como de Cine en Casa. Incorporan un extenso repertorio de funciones que realzan la versatilidad y permiten adaptar al milímetro sus prestaciones a la sala de escucha, la posición de escucha y el material escuchado. Estas funciones se describen brevemente en las líneas que siguen.

Configuración y Control

Los subwoofers de la Serie DB sólo pueden ser configurados y controlados mediante la Bowers & Wilkins DB Subwoofers app –conectada vía Bluetooth– para dispositivos iOS y Android.

Antes de que usted comience a instalar su subwoofer, le rogamos que descargue e instale la DB Subwoofers app en su dispositivo iOS o Android. No es posible configurar ni utilizar el subwoofer de la Serie DB sin la mencionada "app".

Nota: La DB Subwoofers app requiere disponer de la versión 10 o posterior del iOS o la versión 5 o posterior de Android. La conexión Bluetooth debe ser activada en los ajustes iOS o Android.

Ecuación de Salas

Los subwoofers de la Serie DB pueden optimizar automáticamente sus prestaciones para adaptarse a las características acústicas del ambiente de escucha.

Múltiples Entradas

Los subwoofers de la Serie DB incorporan entradas analógicas estereofónicas balanceadas (conectores XLR) y no balanceadas (conectores RCA). Las entradas pueden ser conectadas simultáneamente y configurarse independientemente para diferentes aplicaciones.

Ajuste del Nivel de Salida

Los subwoofers de la Serie DB incorporan tanto un ajuste del nivel de salida como un ajuste fino. El ajuste fino permite una nivelación óptima de los niveles de volumen correspondientes a distintas fuentes a fin de que el nivel de volumen del subwoofer concuerde con el de las cajas acústicas principales para todas las entradas.

Configuración del Filtro Paso Bajo

Los subwoofers de la Serie DB incorporan opciones de filtrado paso bajo para configuraciones estereofónicas tanto con conexiones RCA como XLR. Cuando se utilicen conexiones monofónicas (LFE), deberían usarse las funciones de gestión de graves de la fuente. Para instalaciones estereofónicas, es posible adaptar las características del filtro paso bajo tanto a cajas acústicas principales Bowers & Wilkins específicas como de fabricantes alternativos.

Ecuación de Entrada

Los subwoofers de la Serie DB incorporan preselecciones de ecuación de entrada diseñadas para lograr una adaptación óptima a contenidos musicales y cinematográficos. También se dispone de ecuación personalizada mediante un ecualizador de cinco bandas.

3. Instalando su Subwoofer

3.1 Antes de Empezar

Le rogamos que siga las instrucciones de desembalaje impresas en la caja externa.

Su subwoofer de la Serie DB es pesado y debería ser desembalado por dos personas cerca de su posición de instalación definitiva.

Nota: Como consecuencia del diseño con doble transductor de los subwoofers DB1D, DB2D y DB3D, no recomendamos su instalación en el interior de muebles hechos a medida. No obstante, en el caso de que la instalación en un mueble sea necesaria el uso de varios subwoofers DB4S constituirá sin ninguna duda una solución más satisfactoria. En cualquier caso, el mueble utilizado deberá ser estructuralmente adecuado para soportar el peso del subwoofer o subwoofers y disponer de un mínimo de 20 cm de espacio libre alrededor de todas las caras (paneles laterales, superior e inferior) del mismo/los mismos.

3.2 Ubicación

Los subwoofers de la Serie DB son más versátiles en términos de ubicación que la inmensa mayoría de sus competidores gracias al sistema de optimización vía Ecuación de Salas que incorporan, que puede compensar una posición poco adecuada.

No obstante, los mejores resultados se obtendrán si su subwoofer de la Serie DB es colocado entre las cajas acústicas frontales izquierda y derecha o cerca de una de las mismas. La colocación del subwoofer en uno de los lados de la sala, pero estando todavía delante de los oyentes, es un compromiso aceptable en el caso de que así lo dicten consideraciones domésticas; en cualquier

caso, el subwoofer no debería ser situado detrás de la posición de escucha.

Si se van a utilizar dos subwoofers, lo mejor es colocar uno cerca de la caja acústica izquierda y el otro cerca de la caja acústica derecha. Los diagramas 1a y 1b ilustran la ubicación del subwoofer.

Nota: Los modelos DB1D, DB2D y DB3D deberían orientarse con sus altavoces gemelos orientados hacia los lados. Por su parte, el DB4S debería orientarse con su único altavoz apuntando hacia el exterior de la sala.

Nota: El uso de dos subwoofers en una única instalación puede mejorar las prestaciones al mantener la separación estereofónica en las frecuencias más bajas, promediando los efectos de las resonancias de baja frecuencia de la sala y permitiendo un nivel de volumen máximo más elevado. En el caso de que se utilicen dos subwoofers en un sistema estereofónico convencional, la separación estereofónica sólo podrá ser mejorada si cada subwoofer está situado cerca de la caja acústica apropiada.

Nota: Al igual que sucede con todas las cajas acústicas, la proximidad de los contornos de la sala (paredes, esquinas) influye en el sonido de un subwoofer. El nivel de volumen de graves aumenta a medida que dichos contornos están más cerca del subwoofer. Cuando mayor sea el realce debido a la sala, menor será el nivel de volumen al que se ajuste el subwoofer y el nivel de fatiga al que éste será sometido.

Una vez que usted haya situado su subwoofer en la posición definitiva, las prestaciones del mismo podrán ser optimizadas utilizando la función de Ecuación de Salas (Room EQ). Esto se describe en la Sección 4.

Diagrama 1a
Ubicación del DB4S en un sistema estereofónico (2.1)



Diagrama 1b
Ubicación del DB1D, DB2D o DB3D en un sistema de Cine en Casa (5.1)



3.3 Opciones de Pies de Apoyo para el Subwoofer

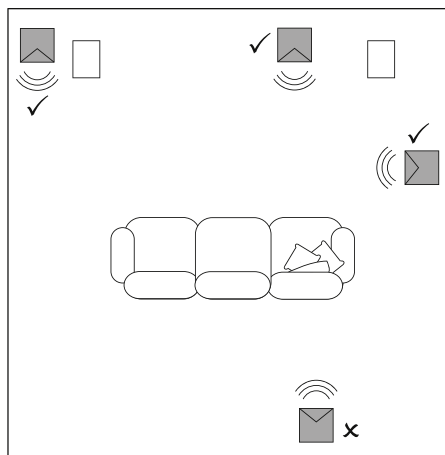
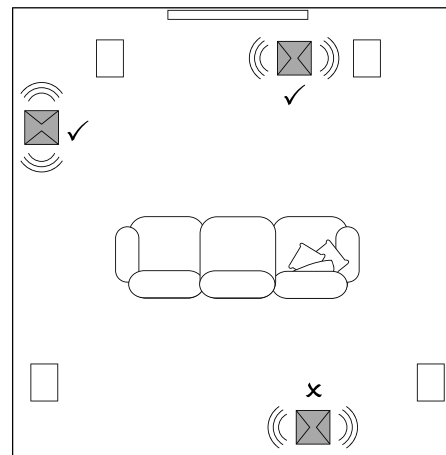

Los subwoofers de la Serie DB no deben usarse sin ninguna de las opciones de pies de apoyo instalada.

Los subwoofers de la Serie DB pueden equiparse bien con puntas metálicas, bien con pies de desacoplo bien con pies de goma. El uso de los diferentes tipos de pies se describe en las líneas que siguen.

- Las puntas metálicas están pensadas para ser utilizadas en suelos con alfombras. Dichas puntas perforan la alfombra y descansan en el suelo que hay debajo tanto para proteger la alfombra frente a desgarrar como para proporcionar un fundamento sólido al subwoofer.
- Los pies de desacoplo están pensados para ser utilizados en suelos de madera suspendidos (parquet flotante). El material de goma de dichos pies proporciona cierto grado de desacoplo entre el suelo y el subwoofer.
- Los pies de goma están pensados para ser utilizados en suelos sólidos sin alfombras cuya superficie podría ser dañada por las puntas metálicas.



Como consecuencia de la ubicación del disipador térmico del subwoofer en la parte inferior del mismo, los pies de desacoplo o de goma no deberían utilizarse en suelos con alfombras.

Para colocar los pies en el subwoofer, en primer lugar este último debe ser colocado bocabajo. Cuando maneje el subwoofer, procure no dañar los altavoces y asegurarse de que cuando el mismo esté bocabajo descance sobre una superficie que no dañe su acabado.

Coloque los pies enroscándolos en cada uno de los cuatro orificios dispuestos para ello en la zona inferior del subwoofer. En el caso de las puntas metálicas, inicialmente atornille completamente las tuercas de bloqueo en la rosca antes de colocar aquéllas en el subwoofer. A partir de este momento, la tuerca de bloqueo debería utilizarse para elevar el subwoofer por encima de la superficie de la alfombra y permitir el ajuste del mismo para evitar cualquier balanceo.

Nota: En los modelos DB1D, DB2D y DB3D es particularmente importante elevarlos por encima de la superficie de la alfombra para asegurar que pueda fluir aire fresco a lo largo del panel de disipación térmica de su amplificador interno.

Los diagramas 2a y 2b ilustran el uso de cada tipo de pie.

Una vez colocados los pies, se puede dar la vuelta al subwoofer para que descance sobre los mismos. Cuando lo haga, procure evitar que en ningún momento todo el peso del subwoofer sea soportado por uno o dos pies.



No deslice nunca el subwoofer a lo largo del suelo con sus pies montados. En caso de que vaya a moverlo, deberá levantarlo.

Si el subwoofer balancea cuando es colocado en su posición final soportado por las puntas metálicas o el grosor de la alfombra hace que las mismas no alcancen el suelo que hay debajo, ajústelas hasta que el subwoofer sea soportado firmemente sin balancear y esté lo suficientemente elevado con respecto a la superficie de la alfombra. Cuando el ajuste haya sido completado, apriete firmemente las tuercas de bloqueo contra la zona inferior del subwoofer utilizando una llave de 10 mm.

3.4 Rejillas Protectoras del Subwoofer

Su subwoofer de la Serie DB se suministra de fábrica con rejillas protectoras (una única rejilla en el caso del DB4S) revestidas de tela opcionales. El subwoofer puede utilizarse con o sin las rejillas protectoras puestas. Dichas rejillas se fijan magnéticamente.

3.5 Conexiones

Los subwoofers de la Serie DB deben ser conectados a una toma de corriente eléctrica alterna y a una señal de entrada. Asimismo, se suministran conectores para señal de disparo de 12 V y control RS232. El diagrama 3 ilustra el panel de conexiones del subwoofer de la Serie DB.

Alimentación Alterna

Es posible que su subwoofer se suministre de serie con varios cables de alimentación. Utilice el apropiado para las tomas de corriente eléctrica alterna de su territorio de residencia. Tan pronto el subwoofer sea conectado a una toma de corriente eléctrica, se activará en el modo plenamente operativo, con su indicador luminoso standby en verde. Si el subwoofer no es utilizado en el transcurso de 20 minutos, se situará automáticamente en standby con el citado indicador luminoso en rojo.

Nota: En los modelos DB1D, DB2D y DB3D, el botón standby está situado en el panel frontal mientras que en el modelo DB4S está situado en el panel posterior.

Conexiones de Señal

Los subwoofers de la Serie DB incorporan entradas estereofónicas no balanceadas con conectores RCA y balanceadas con conectores XLR. Es posible utilizar ambas conexiones como entradas seleccionables de manera independiente. Esto permite integrar su subwoofer en dos sistemas de audio diferentes: uno de Cine en Casa y uno estereofónico convencional, por ejemplo. La selección de entradas se gestiona con la DB Subwoofers app.

1 – Entradas XLR

Las entradas balanceadas con conectores XLR están pensadas para ser utilizadas con preamplificadores o procesadores de A/V equipados con salidas estereofónicas balanceadas.

Nota: La conexión balanceada, en la que señales negativas, positivas y de masa son transportadas por cables separados, es común en los equipos profesionales y algunos de audio High End domésticos. La conexión balanceada es inherentemente más resistente al ruido y las interferencias que la no balanceada.

2 – Entradas RCA

Las entradas no balanceadas con conectores RCA están pensadas para ser utilizadas con preamplificadores o procesadores de A/V que sólo incorporan salidas estereofónicas no balanceadas.

Nota: Si su preamplificador o procesador de A/V incorpora una única salida para subwoofer, puede ser conectado a una sola de las tomas de entrada estereofónicas de este último.

Conexiones de Control

Además de las tomas para alimentación y señal de entrada, el panel de conexiones del subwoofer de la Serie DB incluye las siguientes tomas para interfaz de control opcionales:

3 – Disparador de Señal de 12 V 1 (Trigger 1): conector de 3'5 mm

La toma Trigger 1 permite el control remoto por cable de las funciones de puesta en marcha y modo de espera (standby) del subwoofer.

4 – Disparador de Señal de 12 V 2 (Trigger 2): conector de 3'5 mm

La toma Trigger 2 permite el control remoto por cable de la función de selección de entrada del subwoofer.

5 – RS-232: conector en D de 9 patillas

La interfaz RS232 permite incorporar subwoofers en sistemas de domótica controlados a distancia. Su distribuidor de Bowers & Wilkins debería estar en condiciones de proporcionarle más información sobre sistemas de domótica basados en RS232.

Diagrama 2a
Uso de las puntas metálicas de desacoplo



Diagrama 2b
Uso de los pies de desacoplo y los pies de goma



Diagrama 3
Panel de conexiones del subwoofer DB

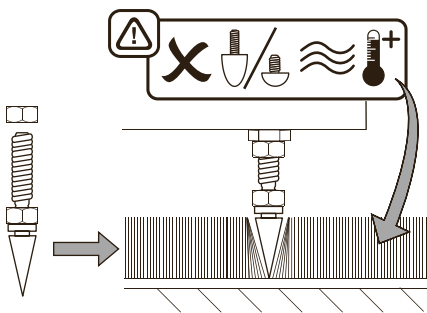

4. Configuración y Control

Su subwoofer de la Serie DB sólo puede ser configurado y controlado utilizando la DB Subwoofers app. Si usted aún no ha descargado e instalado dicha "app" en dispositivo iOS o Android, le rogamos que lo haga ahora. Asimismo, debe activar la conexión Bluetooth del citado dispositivo para que éste pueda conectarse al subwoofer.

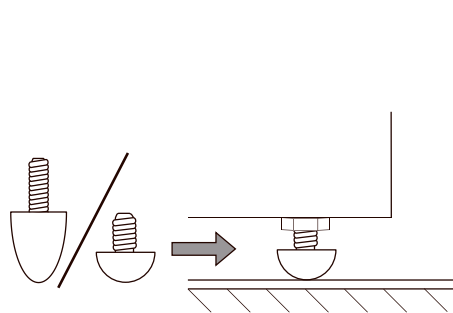
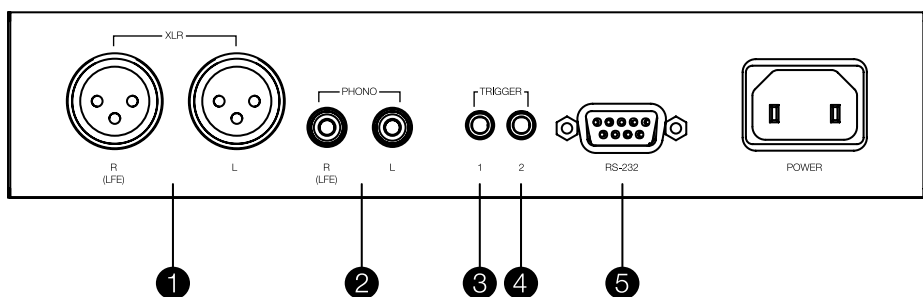
Nota: La DB Subwoofers app requiere disponer como mínimo de la versión 10 del iOS o la versión 5 o posterior de Android. La conexión Bluetooth debe ser activada en los ajustes del iOS o Android.

Cuando su subwoofer DB sea conectado a los cables de señal y alimentación, conmutará al modo plenamente operativo con el indicador luminoso standby de su panel frontal en verde. Para iniciar el proceso de configuración, siga los pasos que se indican a continuación:

- Active la DB Subwoofers app y confirme la sincronización Bluetooth. Cuando la sincronización haya sido completada, la "app" mostrará su página principal.
- La página principal permite acceder al ajuste del nivel de volumen del subwoofer, a información sobre el producto, a las opciones de activación automática del modo de espera y al procedimiento de optimización Ecuilización de Salas (Room EQ). E uso de la Ecuilización de Salas (Room EQ) no es obligatorio, aunque haciéndolo se asegurará de que su subwoofer exhiba un comportamiento óptimo en su sala.

4.1 Configuración de las Entradas

- Seleccionando la opción **Entrada (Input)** en la página principal de la "app" se abrirá una página de configuración que permite configurar las entradas RCA y XLR de manera independiente. La selección de una de las entradas también hace que la misma se active.

Nota: Las opciones de configuración disponibles para las entradas RCA y XLR son las mismas.

Nota: Los ajustes son específicos de cada entrada. Pueden seleccionarse ajustes diferentes para cada entrada.

Nota: Si se utilizan dos subwoofers en un mismo sistema, los ajustes deberían ser los mismos para ambos.

- Las opciones de configuración de entrada se describen en las líneas que siguen:
- **Conexión (Connection):** Ninguna (None), Estéreo (Stereo), LFE. Si su subwoofer va a ser utilizado para el canal de efectos de baja frecuencia de un sistema de Cine en Casa, seleccione **LFE**. Si su subwoofer va a ser utilizado para realzar los graves de cajas acústicas estereofónicas, seleccione **Estéreo**. Si la entrada no está conectada, seleccione **Ninguna**.
- **Ajuste Fino (Trim):** Sensibilidad de entrada. Comience con la sensibilidad de entrada ajustada en **0 dB**. Si estando el subwoofer en funcionamiento el ajuste del nivel de volumen del mismo en la página principal de la "app" no proporciona un rango adecuado, se puede modificar el valor de la sensibilidad de entrada.

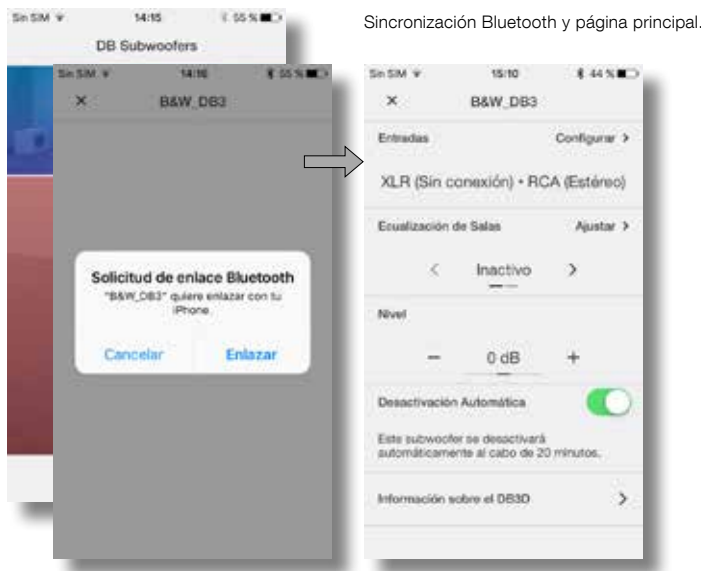

Opciones de Entrada.

Ecuilización de entrada Personalizada (Custom).



- Ecuilización de Entrada (Input EQ):** Plana (Flat; sin ecualización), Música (Music), Cine (Movie), Personalizada (Custom).
 Seleccione **Plana** para que no se aplique ecualización a la señal de entrada. Seleccione **Música** para aplicar una ecualización de entrada cuyo carácter sea adecuado para un programa musical. Seleccione **Cine** para aplicar una ecualización de entrada cuyo carácter sea adecuado para una película. Si se selecciona la opción de ecualización de entrada **Personalizada**, la "app" mostrará una página de ecualización de cinco bandas que permite aplicar una curva de ecualización a medida a la entrada correspondiente.
- Ajustes Estereofónicos (Stereo Settings):**
 Configurar.
 La opción **Ajustes Estereofónicos** está disponible sólo si se ha seleccionado la opción de conexión de entrada **Estéreo**. En este caso, la selección de **Configurar** abrirá una página que permite bien configurar el filtro paso bajo de entrada del subwoofer para que se adapte a modelos de cajas acústicas principales específicos de Bowers & Wilkins, bien especificar un filtro paso bajo de entrada hecho a medida.
- El uso de un filtro paso bajo hecho a medida es apropiado cuando las cajas acústicas principales son bien de Bowers & Wilkins pero no figuran en la lista, bien de un fabricante alternativo. En cualquier caso, el filtro paso bajo debería ser configurado para adaptarse a las características de la respuesta en graves correspondiente a las cajas acústicas principales. Tanto Bowers & Wilkins como el fabricante de cajas acústicas alternativo le podrán ayudar proporcionándole la información apropiada en caso de que la misma sea necesaria.

4.2 Ecuilización de Salas

Nota: Si se van a configurar dos subwoofers, el procedimiento Ecuilización de Salas (Room EQ) debe llevarse a cabo para cada uno por separado.

- Para iniciar el procedimiento Ecuilización de Salas (Room EQ), seleccione **Ajustar (Tune)** en la página principal. Room EQ utiliza el micrófono de su teléfono móvil para analizar las prestaciones del subwoofer en su sala, por lo que lo primero que se le pedirá es que calibre el micrófono del dispositivo móvil. Esto se hace colocando el dispositivo móvil muy cerca de uno de los altavoces del subwoofer mientras éste genera una señal de prueba.

Nota: Como consecuencia de incompatibilidades a nivel de micrófono, la Ecuilización de Salas (Room EQ) no está disponible con todos los dispositivos móviles Android. Puede encontrarse una lista de dispositivos autorizados en la sección de soporte del sitio web de Bowers & Wilkins.

- Con el micrófono del dispositivo móvil ya calibrado, el procedimiento Room EQ proporciona opciones para la optimización del subwoofer considerando una posición de escucha concreta, un área apropiada para dos o tres oyentes o de modo general toda la sala. Elija su opción preferida y seleccione **Siguiente (Next)**.
- El subwoofer generará una serie de ocho señales de prueba separadas y utilizará el micrófono del dispositivo móvil para medir el sonido en la sala y aplicar automáticamente una curva de ecualización óptima. En el caso de que se hubieran seleccionado las opciones de escucha **Grupo (Group)** o **Sala (Room)**, la "app" le pedirá que se desplace a diferentes posiciones a medida que vaya realizando esas ocho mediciones.
- Cuando las mediciones hayan sido completadas, los resultados serán mostrados en pantalla y la Ecuilización de Salas habrá finalizado. Seleccionando **Siguiente (Next)**, la "app" volverá a la página principal.

Si su subwoofer cambia de ubicación dentro de la sala de escucha o en la misma se introducen muebles de grandes dimensiones, el procedimiento Room EQ debería repetirse.

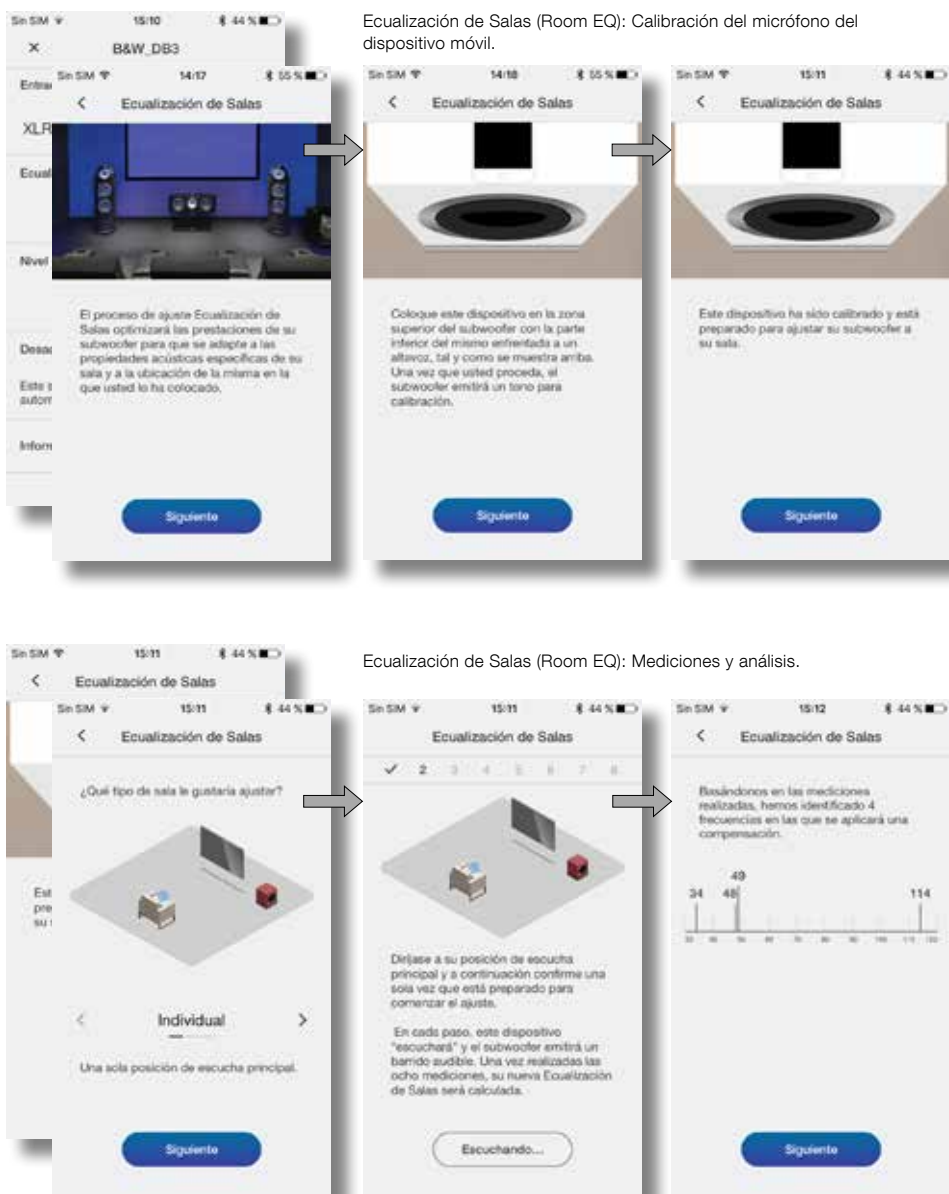

Ecuilización de Salas (Room EQ): Calibración del micrófono del dispositivo móvil.

Ecuilización de Salas (Room EQ): Mediciones y análisis.

5. Subwoofers En Uso

Una vez que su subwoofer haya sido configurado, estará preparado para ser utilizado. En un uso diario normal sólo deberían realizarse pequeños ajustes, lo que no quita que es posible que usted quiera ajustar el nivel de volumen, utilizar una ecualización de entrada alternativa o seleccionar la otra entrada.

- Para ajustar el nivel de volumen del subwoofer, utilice el control de nivel que figura en la página principal de la "app".
- Para seleccionar una Ecualización de Entrada alternativa, selecciónela en la página de configuración de entrada.
- Para seleccionar la entrada alternativa, seleccione la pestaña "alternativa" en la página de configuración de entrada.

Para conmutar su subwoofer al modo de espera (standby), pulse el botón standby del panel frontal. El pertinente indicador luminoso se activará en rojo.

Le rogamos que tenga en mente que su subwoofer de la Serie DB es capaz de alcanzar niveles de volumen susceptibles de causar molestias. En caso de duda, reduzca el nivel de volumen.

Nota: En caso de que un subwoofer DB se sobrecargue, su indicador luminoso standby parpadeará en rojo.

Es posible que las prestaciones de su subwoofer cambien sutilmente durante el período de escucha inicial. Si ha estado almacenado en un ambiente frío, los compuestos absorbentes y los materiales utilizados en la suspensión de los altavoces necesitarán cierto tiempo para recuperar sus propiedades mecánicas correctas. La suspensión de los altavoces también se relajará durante las primeras horas de uso. El tiempo requerido por la caja acústica para alcanzar las prestaciones para las que ha sido diseñada variará en función de las condiciones de almacenaje previas y del tipo de uso que se le dé. A modo de guía, cuente con un máximo de una semana para que se establezcan los efectos térmicos (es decir debidos a la temperatura) y 15 días de uso medio para que los componentes mecánicos alcancen los parámetros para los que fueron diseñados.

6. Reinicialización a los Ajustes de Fábrica (Ajustes por Defecto)

Para devolver su subwoofer a sus ajustes por defecto, pulse tres veces en sucesión rápida el botón standby. Cuando la reinicialización se haya completado, el subwoofer se apagará. Para poner en marcha el subwoofer, pulse el botón standby o active la "app".

Nota: Para "olvidar" dispositivos móviles conectados previamente y, en caso de que sea necesario, reconectarlos a su Subwoofer DB, será necesario llevar a cabo una reinicialización a los ajustes por defecto.

7. Limpieza

Limpie las superficies con una gamuza limpia y libre de pelusa. Si desea utilizar un agente de limpieza, aplíquelo a la gamuza de limpieza, no directamente al subwoofer. Pruebe primero con un área pequeña puesto que ciertos productos de limpieza pueden dañar alguna de las superficies. Evite productos abrasivos o que contengan ácido, álcali o agentes antibacterianos.

8. Soporte

En el caso de que necesite ayuda o consejo adicional para subwoofers de la Serie DB, le rogamos que visite nuestro sitio de soporte [aquí](#).

Página principal



Página de configuración de entradas

Bem-vindo à Bowers & Wilkins e à Série DB de subwoofers.

Obrigado por ter optado pela Bowers & Wilkins. Quando John Bowers fundou a nossa empresa, acreditava que um design criativo, uma engenharia inovadora e uma tecnologia avançada eram chaves que poderiam abrir as portas para se desfrutar do áudio em casa. A sua crença é algo que continuamos a partilhar e que inspira todos os produtos que concebemos.

Antes de ligar e começar a utilizar este equipamento elétrico, leia atentamente e respeite as Instruções de Segurança Importantes do folheto informativo que acompanha o produto.

Este manual abrange todos os subwoofers da Série DB.



1. Conteúdos da caixa

1. Subwoofer da Série DB
2. Cabo(s) de alimentação
3. Grelhas para coluna
4. Bases de tachas, de desacoplamento e de borracha
5. Folheto de instruções

2. Introdução

O seu subwoofer da Série DB é um produto com padrões de desempenho extremamente elevados que irão requerer uma instalação cuidadosa. Recomendamos que leia este manual antes de utilizar o produto.

Os subwoofers da Série DB podem ser utilizados para aplicações de baixa frequência tanto em sistemas estéreo convencionais como em sistemas de cinema em casa. Possuem um abrangente conjunto de funcionalidades que melhoram a versatilidade e permitem que o desempenho seja ajustado à divisão de audição, à posição de audição e ao programa. Estas funcionalidades são descritas sucintamente nos parágrafos seguintes:

Configuração e Controlo

Os subwoofers da Série DB apenas são configuráveis e controláveis através da aplicação Bluetooth para dispositivos iOS e Android dos Subwoofers DB da Bowers & Wilkins.

Antes de começar a instalar o seu subwoofer, transfira e instale a aplicação para Subwoofers DB no seu dispositivo iOS e Android. Não é possível configurar ou utilizar o subwoofer da série DB sem a aplicação.

Nota: A aplicação dos Subwoofers DB requer a versão 10 do iOS e a versão 5 ou superior do Android. O Bluetooth tem de estar ligado nas configurações do dispositivo iOS ou Android.

Equalização na divisão

Os subwoofers da Série DB podem otimizar automaticamente o seu desempenho para se adaptar às características acústicas do ambiente de audição.

Várias entradas

Os subwoofers da Série DB possuem entradas analógicas RCA Phono e XLR estéreo. As entradas podem ser ligadas em simultâneo e configuradas de forma independente para aplicações de sistema distintas.

Ajuste de nível

Os subwoofers da Série DB têm incorporado o ajuste de nível e o ajuste de compactação. O ajuste de compactação permite a regulação ideal dos diversos níveis de saída da fonte, de forma a que o nível de volume do subwoofer seja equivalente ao nível de volume das colunas principais em todas as entradas.

Configuração do filtro passa-baixo

Os subwoofers da Série DB disponibilizam opções de filtro passa-baixo para as configurações estéreo das ligações RCA e XLR. Ao utilizar ligações mono (LFE) devem utilizar-se as funcionalidades de gestão dos graves do equipamento de origem. Em instalações estéreo, as características do filtro passa-baixo podem ser ajustadas quer às especificações das principais colunas da Bowers & Wilkins quer às especificações das principais colunas de outro fabricante.

Equalização de entrada

Os subwoofers da Série DB apresentam predefinições opcionais de equalização concebidas para se adaptarem à música e aos filmes em reprodução. Apresentam igualmente a opção de equalização personalizada através de um equalizador de cinco bandas.

3. Instalar o seu Subwoofer

3.1 Antes de começar

Siga as instruções de desempacotamento impressas na parte exterior da embalagem.

O seu subwoofer da Série DB é pesado e deverá ser desempacotado por duas pessoas perto do local onde irá ser instalado.

Nota: Como os subwoofers DB1D, DB2D e DB3D possuem um design de controladores duplos, não recomendamos que sejam instalados no interior de móveis personalizados. Caso seja necessário efetuar a instalação no interior de móveis, a utilização de vários subwoofers DB4S pode representar uma solução mais satisfatória. Em qualquer caso, os móveis devem ser estruturalmente adequados para suportar o peso do subwoofer ou subwoofers e possuir uma folga de, pelo menos, 20 cm de ambos os lados, na parte posterior e na parte superior do subwoofer.

3.2 Posicionamento

Os subwoofers da Série DB são mais versáteis do que a maioria dos subwoofers no que concerne ao posicionamento, graças ao seu sistema de otimização de equalização na divisão, capaz de compensar um posicionamento não ideal.

No entanto, serão obtidos melhores resultados se o subwoofer da Série DB estiver posicionado entre as colunas do lado esquerdo e direito ou perto de uma destas. Colocar um subwoofer na parte lateral, de frente para os ouvintes, é um compromisso aceitável se as condições da divisão assim o exigirem.

Contudo, o subwoofer não deverá ser posicionado atrás da posição de audição.

Se forem utilizados dois subwoofers, o melhor é posicionar um junto à coluna esquerda e outro junto à coluna direita. As imagens 1a e 1b ilustram o posicionamento do subwoofer.

Nota: nos modelos DB1D, DB2D e DB3D, os controladores duplos devem ser direcionados para as partes laterais. No DB4S, o controlador único deve ser direcionado para fora, para o interior da divisão.

Nota: A utilização de dois subwoofers numa única instalação pode melhorar o desempenho, já que mantém a separação do estéreo nas frequências mais baixas, nivela os efeitos das ressonâncias de baixa frequência da divisão e permite um nível de volume máximo mais elevado. No caso de utilização de dois subwoofers num sistema de estéreo convencional, a separação de estéreo apenas será melhorada se cada um dos subwoofers estiver posicionado junto à coluna principal adequada.

Nota: Tal como acontece com todas as colunas, a proximidade dos limites da divisão afeta o som de um subwoofer. O volume de graves é superior consoante a maior proximidade dos limites. Quanto mais potência se obtiver da divisão, mais baixo pode ser configurado o volume e o subwoofer poderá trabalhar com menos esforço.

Assim que o subwoofer estiver posicionado, o seu desempenho poderá ser otimizado utilizando a função de equalização na divisão. Isto está descrito na Secção 4.

Imagem 1a
Posicionamento do DB4S num sistema estéreo (2.1)





Imagem 1b
Posicionamento do DB1D, DB2D e DB3D num sistema de cinema em casa (5.1)

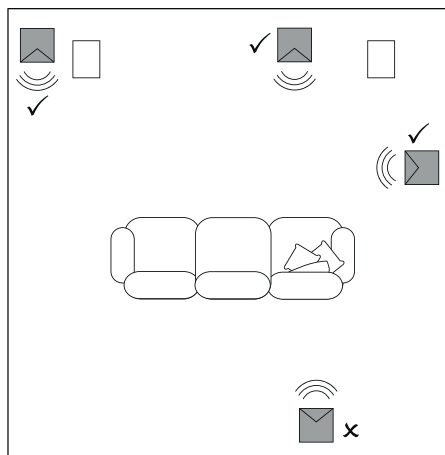
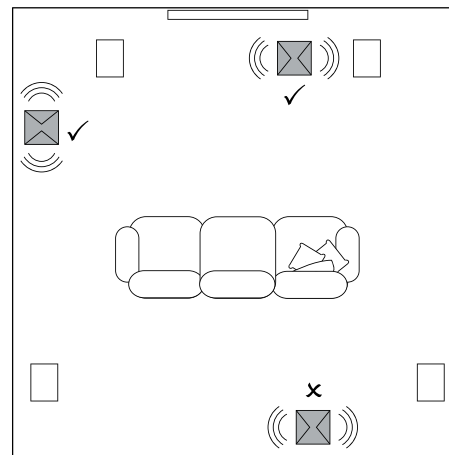

3.3 Opção de bases do subwoofer

 Os subwoofers da Série DB não devem ser utilizados sem terem instalada uma das opções de bases.

Os subwoofers da Série DB podem ser instalados de tachas, de desacoplamento ou de borracha. A utilização de outros tipos de bases é descrita nos parágrafos seguintes:

- As bases de tachas destinam-se a utilização em pisos alcatifados. As tachas perfuram a alcatifa e assentam no piso de forma a proteger a alcatifa das marcas das tachas e a servir de base firme ao subwoofer.
- As bases de desacoplamento destinam-se a utilização em pisos elevados de madeira. O material em borracha das bases proporciona um determinado nível de desacoplamento entre o piso e o subwoofer.
- As bases de borracha destinam-se a utilização em pisos maciços não alcatifados em que a utilização de bases de tachas poderia danificar a superfície.

 Como o dissipador de calor se encontra sob o subwoofer, não devem ser utilizadas bases de borracha ou de desacoplamento em pisos alcatifados.

Para poder efetuar a instalação das bases no subwoofer, deverá virá-lo ao contrário. Tenha cuidado para não danificar os diafragmas ao manusear o subwoofer e certifique-se de que quando o inverter, o subwoofer fica apoiado numa superfície que não danifique o acabamento da sua superfície.

Encaixe as bases aparafusando cada uma num dos quatro orifícios existentes na parte inferior do subwoofer. No caso das bases de tachas, deverá começar por aparafusar totalmente as contraporcas na parte roscada antes de aparafusar as bases ao subwoofer. De seguida, a contraporca deve ser utilizada para elevar o subwoofer acima das fibras da alcatifa e para permitir que a base seja ajustada de forma a evitar que o subwoofer oscile.

Nota: No DB1D, DB2D e DB3D, é particularmente importante que o subwoofer fique acima das fibras do tapete, de forma a garantir que o ar de refrigeração circula em volta do painel do dissipador de calor do amplificador do subwoofer.

As imagens 2a e 2b ilustram como utilizar cada um dos tipos de bases.

Assim que as bases estiverem instaladas, poderá voltar a colocar o subwoofer na sua posição habitual. Tenha cuidado para não permitir que o peso total do subwoofer assente apenas numa ou em duas bases.

 Nunca arraste o subwoofer pelo piso com as bases colocadas. Deverá levantá-lo, caso o pretenda mover.

Se o subwoofer oscilar depois de colocado na sua posição final sobre as bases de tachas ou se a espessura da carpeta não permitir que as tachas cheguem ao piso, ajuste as bases até que o subwoofer fique firmemente apoiado sem oscilar e sem ficar sobre as fibras do tapete. Quando tiver concluído o ajuste das bases, aperte todas as contraporcas na parte inferior do subwoofer utilizando uma chave de 10 mm.

3.4 Grelhas do subwoofer

O seu subwoofer da Série DB é fornecido com grelhas opcionais forradas com tecido (ou com apenas uma grelha, no caso do DB4S). O subwoofer pode ser utilizado com ou sem as grelhas instaladas. As grelhas são fixadas de forma magnética.

3.5 Ligações

Os subwoofers da Série DB requerem ligação a uma fonte de alimentação elétrica e a um sinal de entrada. Também são fornecidos conectores para a entrada de ativação de 12 V e para o controlo do RS232. A imagem 3 ilustra o painel de ligação do subwoofer da Série DB.

Fonte de alimentação

A embalagem do seu subwoofer pode incluir um conjunto de cabos de alimentação. Utilize o cabo apropriado para a tomada de alimentação de que dispõe. Assim que o subwoofer for ligado à rede elétrica, irá ligar-se no modo operacional com o indicador do botão de standby aceso a verde.

Nota: O botão de standby encontra-se no painel dianteiro do DB1D, DB2D e DB3D e no painel traseiro do DB4S.

Se o subwoofer não for utilizado durante mais de 20 minutos, muda automaticamente para o modo de standby e o indicador fica vermelho.

Ligações de sinal

Os subwoofers da Série DB possuem entradas estéreo RCA Phono e entradas estéreo balanceadas XLR. É possível utilizar as tomadas Phono e XLR como entradas selecionáveis de forma independente. Isto permite que o seu subwoofer possa ser ligado a dois sistemas de áudio distintos: um sistema de cinema em casa e um sistema estéreo convencional, por exemplo. A seleção da entrada é gerida através da aplicação dos Subwoofers DB.

1 - Entradas XLR

As entradas balanceadas XLR destinam-se a utilização com pré-amplificadores ou com processadores audiovisuais que disponham de saídas estéreo balanceadas.

Imagem 2a
Utilizar bases de tachas

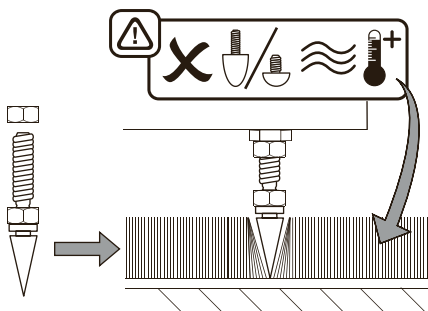

Nota: A ligação balanceada, em que os sinais negativos, positivos e terra são transportados por fios separados, é comum nos equipamentos áudio profissionais e em alguns equipamentos áudio domésticos topo de gama. A ligação balanceada é inerentemente mais resistente à interferência e ao ruído do que as ligações não balanceadas.

2 - Entradas RCA Phono

As entradas não balanceadas RCA Phono destinam-se a utilização com pré-amplificadores ou com processadores audiovisuais que disponham apenas de saídas estéreo não balanceadas.

Nota: Se o seu pré-amplificador ou processador audiovisual apenas dispuser de uma saída subwoofer mono, apenas poderá ser ligado a uma das tomadas de entradas do subwoofer.

Ligações de controlo

Além das tomadas de alimentação elétrica e de entrada de sinal, o painel de ligação do subwoofer da Série DB possui as seguintes tomadas de interface de controlo opcional:

3 - Entrada de ativação de 12 V 1: Ficha de áudio de 3,5 mm

A tomada da entrada de ativação 1 permite o controlo remoto com fios para ativação do subwoofer e das funções de standby.

4 - Entrada de ativação de 12 V 2: Ficha de áudio de 3,5 mm

A tomada de entrada de ativação 2 permite o controlo remoto com fios da seleção da entrada do subwoofer.

5 - RS-232: Conector D de 9 pinos

A interface RS232 permite que os subwoofers possam ser incorporados em sistemas domésticos de automatização de controlo remoto. O revendedor Bowers & Wilkins poderá fornecer-lhe mais informações acerca dos sistemas domésticos de automatização com ligação RS232.

Imagem 2b
Utilizar bases de desacoplamento e de borracha



Imagem 3
Painel de ligação de subwoofer DB



4. Configuração e Controlo

O seu subwoofer da Série DB apenas pode ser configurado e controlado através da aplicação dos Subwoofers DB. Se ainda não tiver transferido e instalado a aplicação no seu dispositivo iOS ou Android, deve fazê-lo agora. O dispositivo tem de ter o Bluetooth ativado para que seja possível ligá-lo ao subwoofer.

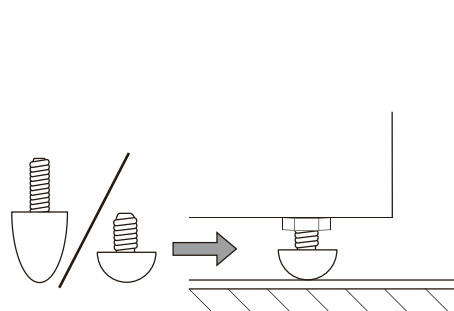
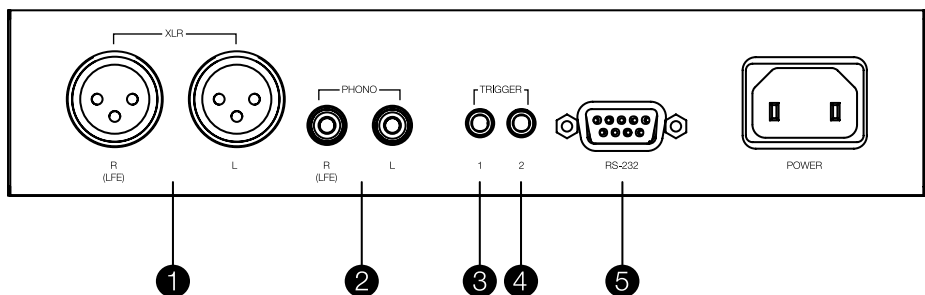
Nota: A aplicação dos Subwoofers DB requer a versão 10 do iOS e uma versão 5 ou superior do Android. O Bluetooth tem de estar ativado nas configurações do dispositivo iOS ou Android.

Quando o seu subwoofer da Série DB estiver ligado aos cabos de sinal e à fonte de alimentação, irá ligar-se no modo operacional com o indicador do botão de standby aceso a verde. Para iniciar o procedimento de configuração, siga os passos abaixo:

- Execute a aplicação dos Subwoofers DB e confirme o emparelhamento através de Bluetooth. Quando o emparelhamento estiver concluído, a aplicação irá apresentar a sua página inicial.
- A página inicial apresenta o ajuste de nível do subwoofer, as informações do produto, as opções de standby automático e o acesso ao procedimento de otimização de equalização na divisão. Não é obrigatório utilizar a equalização na divisão, mas utilizá-la garante o desempenho ideal do seu subwoofer na sua divisão.

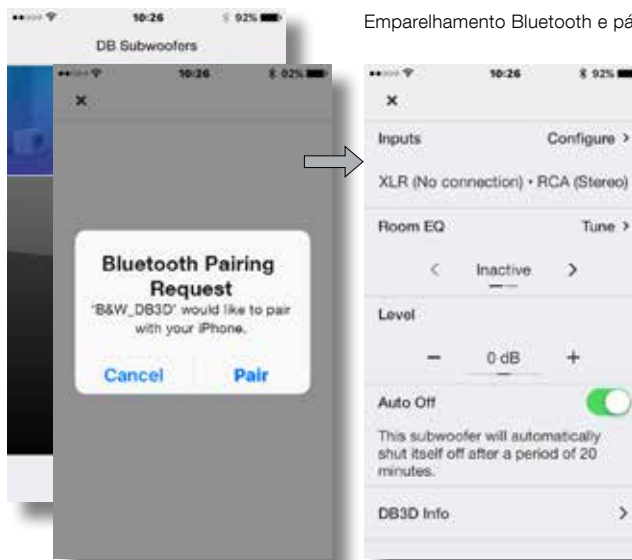

Emparelhamento Bluetooth e página inicial da aplicação.

4.1 Configuração de entrada

- Ao selecionar a opção **Entrada** na página inicial da aplicação será apresentada uma página de configuração que permite que as entradas Phono e XLR sejam configuradas de forma independente. Selecionar uma das entradas também a ativa.

Nota: As opções de configuração disponíveis para as entradas XLR e Phono são as mesmas.

Nota: As configurações são específicas para a entrada. Podem seleccionar-se configurações diferentes para cada uma das entradas.

Nota: Se forem utilizados dois subwoofers num único sistema, as configurações de entrada devem ser iguais em ambos.

- As opções de configuração de entrada são descritas nos parágrafos seguintes:
- **Ligação:** Sem ligação, Estéreo e LFE. Se for utilizar o seu subwoofer no canal de efeitos de baixa frequência de um sistema de cinema em casa, seleccione **LFE**. Se for utilizar o seu subwoofer para melhorar a baixa frequência de colunas estéreo, seleccione **Estéreo**. Se não estiver ligada nenhuma entrada, seleccione **Sem ligação**.
- **Compactação:** Sensibilidade de entrada. Comece com a sensibilidade de entrada definida em **0 dB**. Se, ao utilizar o subwoofer, o ajuste de nível apresentado na página inicial da aplicação não indicar um intervalo adequado, poderá ajustar o nível de compactação.
- **Equalização de entrada:** Vazia (sem equalização), Música, Vídeo, Personalizada. Seleccione **Vazia** para aplicar sem equalização de entrada. Seleccione **Música** para aplicar um valor de equalização de entrada adequado a música. Seleccione **Vídeo** para aplicar um valor de equalização de entrada adequado a vídeos. Se a opção de equalização de entrada **Personalizada** estiver seleccionada, a aplicação apresenta uma página de equalização de cinco bandas que permite ativar uma curva de equalização personalizada a aplicar ao sinal de entrada.

Opções de entrada.



Equalização de entrada personalizada.

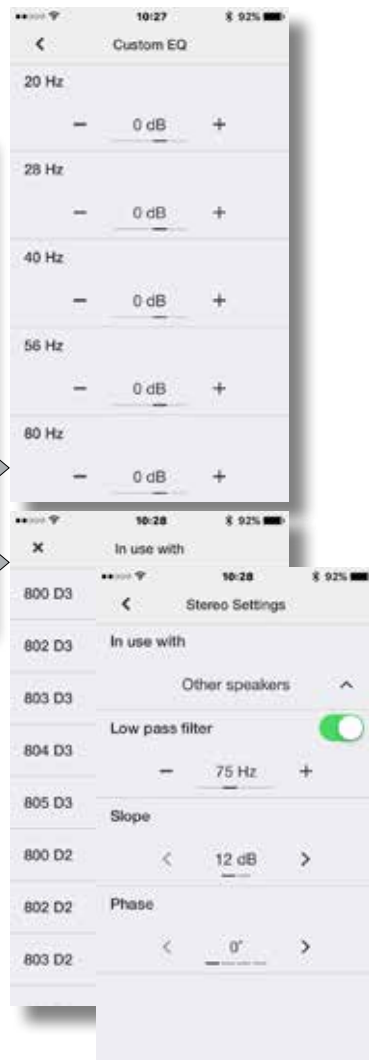

Configurações estéreo: seleção ou configuração do filtro passa-baixo.

- **Configurações estéreo:** Configurar.
A opção **Configurações estéreo** apenas está disponível se a opção de ligação de entrada **Estéreo** estiver selecionada. Neste caso, selecionar **Configurar** abre uma página na qual se pode configurar adequadamente o filtro de entrada passa-baixo do subwoofer para os principais modelos de colunas Bowers & Wilkins ou especificar um filtro de entrada passa-baixo personalizado.
- A utilização de um filtro passa-baixo personalizado é adequada tanto quando os principais modelos de colunas Bowers & Wilkins não se encontram listados como quando as colunas são de outro fabricante. Independentemente do caso, o filtro passa-baixo terá de ser configurado de acordo com as características de baixa frequência da coluna principal. Se necessário, a Bowers & Wilkins ou qualquer outro fabricante da coluna poderá fornecer informações adequadas.

4.2 Equalização na divisão

Nota: Se forem configurados dois subwoofers, o procedimento de equalização na divisão deve ser executado em separado para cada um.

- Para iniciar o procedimento de equalização na divisão seleccione **Sintonizar** na página inicial. A equalização na divisão utiliza o microfone do seu dispositivo móvel para analisar o desempenho do subwoofer na sua divisão, pelo que é necessário que o microfone do dispositivo móvel esteja calibrado. Esta calibração é efetuada colocando o dispositivo móvel junto a um dos diafragmas do subwoofer enquanto o subwoofer gera um sinal de teste.

Nota: Devido a incompatibilidades com o microfone, a equalização na divisão não está disponível em todos os dispositivos móveis Android. Pode encontrar uma lista de dispositivos autorizados na secção de suporte do website da Bowers & Wilkins.

- Com o microfone do dispositivo móvel calibrado, o procedimento de equalização na divisão indica algumas opções para a otimização do subwoofer direcionando-o para uma posição de audição única, para uma área de audição adequada para dois ou três ouvintes ou para toda a sala, de forma geral. Escolha a opção pretendida e seleccione **Seguinte**.
- O subwoofer irá gerar uma série de oito sinais de teste separados e utilizar o microfone do dispositivo móvel para medir o som na divisão e aplicar automaticamente uma curva de equalização ideal. Se estiverem selecionadas as opções de audição de **Grupo** ou **Divisão**, a aplicação irá solicitar-lhe que se desloque para posições diferentes, enquanto efetua as oito medições necessárias.
- Quando as medições estiverem concluídas, serão apresentados os resultados. O procedimento de equalização na divisão estará concluído. Ao seleccionar **Seguinte**, a aplicação irá regressar à página inicial.

Se deslocar o seu subwoofer DB dentro da divisão de audição ou se forem colocados móveis grandes na divisão, deverá voltar a executar o procedimento de equalização.



Equalização na divisão: calibragem do microfone do dispositivo móvel.

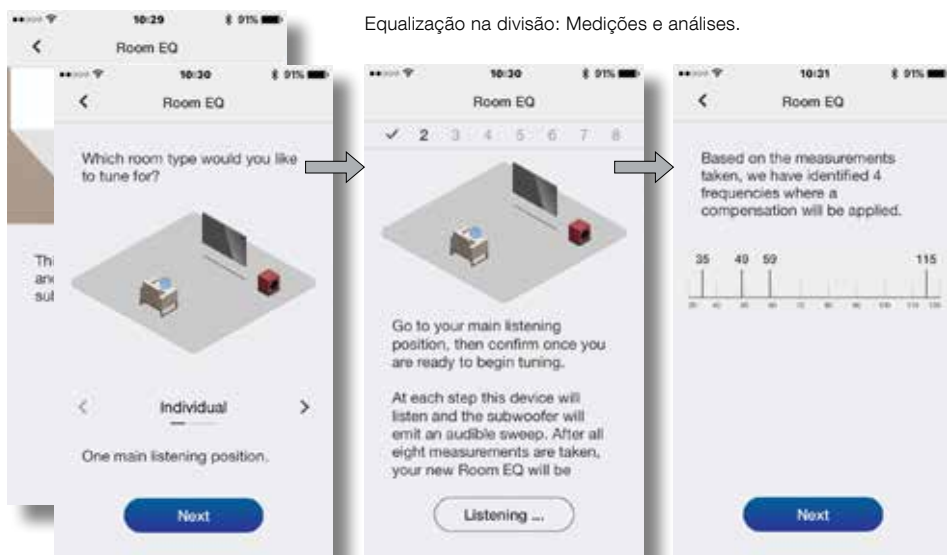

Equalização na divisão: Medições e análises.

5. Subwoofers em utilização

Assim que o seu subwoofer tiver sido configurado, estará pronto a ser utilizado. Na utilização diária normal não deverá ser necessário fazer praticamente nenhum ajuste. No entanto, poderá ajustar o nível de volume do subwoofer, utilizar uma equalização de entrada alternativa ou selecionar outra entrada.

- Para ajustar o volume do subwoofer, utilize o controlo de nível existente na página inicial da aplicação.
- Para selecionar uma equalização de entrada alternativa, selecione a entrada na página de configuração da entrada.
- Para selecionar uma entrada alternativa, selecione o separador alternativo na página de configuração da entrada.

Para mudar o modo do seu subwoofer para standby, prima o botão de standby. O indicador do botão irá ficar vermelho.

Lembre-se de que o seu subwoofer da Série DB consegue atingir níveis de volume potencialmente incómodos. Em caso de dúvida, reduza o volume.

Nota: Se um subwoofer DB estiver sobrecarregado, o indicador de standby irá piscar a vermelho.

O desempenho do seu subwoofer poderá sofrer variações subtis durante a primeira fase de audição. Se tiver sido armazenado num ambiente frio, os materiais de amortecimento e de suspensão dos diafragmas levarão algum tempo até recuperarem as suas propriedades mecânicas corretas. A suspensão do diafragma também ganhará mais flexibilidade após as primeiras horas de utilização. O tempo requerido para que as colunas atinjam o desempenho pretendido varia consoante as condições de armazenamento prévio e a forma de utilização das mesmas. Por norma, deverá esperar até uma semana para que os efeitos da temperatura estabilizem e cerca de 15 horas de utilização média para que as peças mecânicas funcionem de acordo com as características previstas.

6. Reposição das predefinições

Para repor as predefinições do seu subwoofer, prima o botão de standby três vezes rapidamente. Quando a reposição das predefinições estiver concluída, o subwoofer irá desligar-se. Prima o botão de standby ou inicie a aplicação para o ligar.

Nota: Após uma operação de reposição das predefinições, será necessário indicar a dispositivos móveis anteriormente ligados que "esqueçam" e voltem a ligar-se ao subwoofer da Série DB.

7. Limpeza

Limpe as superfícies com um pano limpo e que não largue pelos. Caso pretenda utilizar um produto de limpeza, aplique-o num pano de limpeza e não diretamente no subwoofer. Comece por testar numa área pequena, uma vez que alguns produtos de limpeza podem danificar algumas superfícies. Evite utilizar produtos abrasivos ou que contenham agentes ácidos, alcalinos ou antibacterianos.

8. Assistência

Caso necessite de assistência adicional ou de aconselhamento acerca dos subwoofers da Série DB, aceda ao site de assistência, [aqui](#).

Página inicial

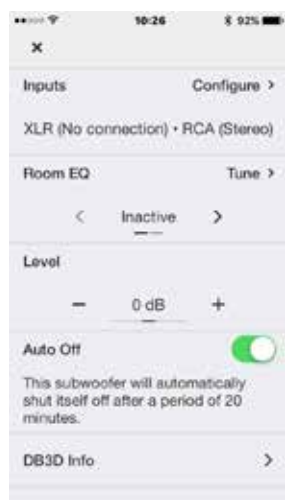

Página de configuração de entrada

Benvenuti e grazie per aver scelto un prodotto Bowers & Wilkins.

Il nostro fondatore, John Bowers, era convinto che design attraente, capacità d'innovare e tecnologie all'avanguardia fossero fattori vincenti per la riproduzione audio domestica. Le sue idee sono ancor oggi condivise da noi tutti e fonte d'ispirazione per ogni nuovo modello che progettiamo.

Prima di collegare ed accendere questo prodotto, leggere attentamente ed osservare le importanti informazioni sulla sicurezza contenute nell'opuscolo che lo accompagna.

Il presente manuale è relativo a tutti i modelli di subwoofer della Serie DB.



bowers-wilkins.com

1. Contenuto della confezione

1. Subwoofer Serie DB
2. Cavo (o cavi) di alimentazione
3. Griglie altoparlanti
4. Piedini a punta, disaccoppianti ed in gomma rigida
5. Documentazione

2. Introduzione

I subwoofer della Serie DB sono prodotti di altissime prestazioni che meritano di venir installati in maniera scrupolosa. Vi suggeriamo pertanto di leggere attentamente questo manuale prima di iniziare.

Questi modelli possono essere utilizzati per riprodurre le frequenze più basse sia in sistemi stereo, sia in impianti home theatre. Essi comprendono una serie completa di funzioni che aumentano la versatilità e consentono la loro perfetta messa a punto in funzione delle caratteristiche dell'ambiente nel quale vengono impiegati, della posizione degli ascoltatori e del tipo di programma riprodotto. Queste caratteristiche vengono brevemente descritte nei paragrafi che seguono:

Configurazione e controllo

I subwoofer della Serie DB possono essere configurati e controllati unicamente via Bluetooth tramite l'applicazione Bowers & Wilkins DB Subwoofers per dispositivi iOS o Android.

Prima di iniziare a collegare il subwoofer è quindi necessario scaricare ed installare l'applicazione Bowers & Wilkins DB Subwoofers sul vostro dispositivo iOS o Android. Senza tale applicazione non è possibile configurare né utilizzare il subwoofer.

Nota: L'applicazione Bowers & Wilkins DB Subwoofers richiede iOS 10 e Android 5 o versioni successive. È necessario abilitare il Bluetooth nelle impostazioni del dispositivo iOS o Android utilizzato.

Equalizzazione ambientale

I subwoofer della Serie DB sono in grado di ottimizzare automaticamente le loro prestazioni per adattarsi alle caratteristiche acustiche dell'ambiente di ascolto.

Ingressi multipli

I subwoofer della Serie DB offrono ingressi analogici stereo RCA ed XLR bilanciati. Gli ingressi possono venir collegati contemporaneamente e configurati indipendentemente per diverse applicazioni del sistema.

Regolazione livello

I subwoofer della Serie DB prevedono sia una regolazione generale del livello di emissione, sia una regolazione fine. Quest'ultima consente di compensare i differenti livelli d'uscita delle sorgenti in modo che il volume del subwoofer si abbinì a quello dei diffusori principali con ogni ingresso.

Regolazione filtro passa-basso

I subwoofer della Serie DB permettono la regolazione del filtro passa-basso per configurazioni stereo sia per gli ingressi RCA che XLR. Quando si impiega un collegamento mono (canale LFE) è necessario utilizzare le funzioni di gestione della gamma bassa dell'apparecchio sorgente. Per le installazioni stereo, le impostazioni del filtro passa-basso possono essere ottimizzate in maniera automatica in abbinamento a determinati diffusori Bowers & Wilkins, oppure, per diffusori diversi da quelli previsti o di altra marca, regolate manualmente sulla base delle loro caratteristiche tecniche.

Equalizzazione ingresso

I subwoofer della Serie DB offrono equalizzazioni predefinite opzionali concepite per la riproduzione della musica oppure delle colonne sonore dei film. Viene inoltre fornita la possibilità di creare una propria equalizzazione personalizzata tramite un equalizzatore a cinque bande.

3. Installazione

3.1 Prima di iniziare

Si prega di osservare scrupolosamente le istruzioni per la rimozione dalla scatola stampate sull'imballo.

I subwoofer della Serie DB sono oggetti pesanti e devono essere maneggiati da due persone contemporaneamente fino al loro posizionamento finale.

Nota: Considerata la configurazione a doppio woofer dei modelli DB1D, DB2D e DB3D, non è consigliabile collocarli all'interno di mobili o nicchie. Nel caso non fosse possibile rinunciarvi, l'impiego di uno o più subwoofer DB4S rappresenta, con ogni probabilità, una soluzione migliore. È comunque necessario accertarsi che la struttura destinata ad accoglierli sia sufficientemente robusta per sostenerne il peso e che vi sia uno spazio libero di almeno 20 cm attorno ad ogni lato, compresi quelli superiore e posteriore.

3.2 Posizionamento

I modelli della Serie DB sono più versatili della maggioranza degli altri subwoofer in termini di posizionamento grazie al sistema di ottimizzazione offerto dall'equalizzazione ambientale, in grado di compensare le caratteristiche acustiche del locale e gli effetti di una posizione non ideale.

I migliori risultati si ottengono posizionando il subwoofer tra i diffusori frontali sinistro e destro o nelle vicinanze di uno di essi. Collocare un

subwoofer di lato, ma comunque di fronte agli ascoltatori, è un compromesso accettabile se l'arredamento del locale lo impone, tuttavia è necessario che il subwoofer non venga a trovarsi dietro alla posizione di ascolto.

Se si utilizzano due subwoofer, è consigliabile posizionarne uno vicino al diffusore frontale sinistro e uno in prossimità di quello destro. Le figure 1a e 1b illustrano il posizionamento del subwoofer in diversi sistemi.

Nota: I modelli DB1D, DB2D e DB3D devono essere orientati in modo che i loro altoparlanti irradiano lateralmente. Al contrario il DB4S deve essere posizionato con l'altoparlante rivolto verso il punto d'ascolto.

Nota: L'utilizzo di due subwoofer in un sistema può migliorare le prestazioni mantenendo la separazione stereo alle frequenze inferiori, mediando gli effetti delle risonanze ambientali a bassa frequenza e consentendo un livello di volume massimo più elevato. Nel caso vengano impiegati due subwoofer in un impianto stereo convenzionale, la separazione stereo verrà migliorata solo se il subwoofer relativo al canale sinistro viene collocato vicino al diffusore principale sinistro e quello del canale destro al diffusore destro.

Nota: Come per tutti i diffusori, anche con i subwoofer la distanza dalle pareti del locale influisce in maniera sensibile sulle prestazioni: il volume dei bassi aumenta man mano che il subwoofer viene avvicinato alle pareti. Maggiore è l'incremento ottenuto per effetto dei muri, minore è il volume che è possibile impostare e meno gravoso sarà il compito che il subwoofer è chiamato a svolgere.

Una volta posizionato il subwoofer, le sue prestazioni possono essere ottimizzate utilizzando la funzione di equalizzazione ambientale descritta nella Sezione 4 di questo manuale.

Figura 1a
Posizionamento del subwoofer DB4S in impianti stereo 2.1



Figura 1b
Posizionamento dei subwoofer DB1D, DB2D e DB3D in impianti home theatre 5.1



3.3 Scelta dei piedini di supporto

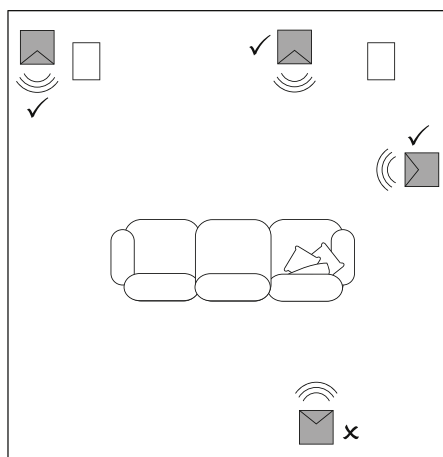
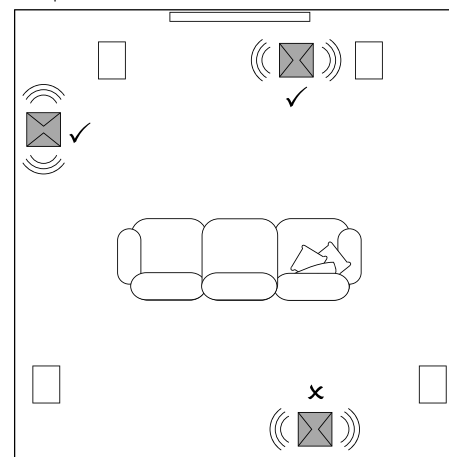

I subwoofer della Serie DB non devono in alcun caso essere utilizzati senza i piedini di supporto.

I subwoofer della Serie DB possono essere dotati di piedini disaccoppianti, in gomma rigida oppure a punta. L'utilizzo dei diversi tipi è descritto nei paragrafi che seguono:

- I piedini a punta sono destinati all'uso su pavimenti con tappeti o moquette. Le punte perforano il tappeto arrivando a toccare il pavimento sottostante così da non lasciare tracce evidenti e fornire al subwoofer una solida base d'appoggio.
- I piedini disaccoppianti sono destinati all'uso su pavimenti in legno. La gomma morbida garantisce un certo grado di disaccoppiamento tra pavimento e subwoofer.
- I piedini in gomma rigida sono destinati all'uso su pavimenti solidi non rivestiti da tappeti o moquette dove i piedini a punta potrebbero danneggiarne la superficie.



A causa della presenza sul fondo del subwoofer del dissipatore di calore dell'amplificatore, si raccomanda di non utilizzare i piedini in gomma rigida o disaccoppianti sui pavimenti con tappeti o moquette.

Per montare i piedini sul subwoofer è necessario capovolgere il subwoofer. Prestare attenzione a non danneggiare gli altoparlanti maneggiandolo ed assicurarsi che il lato superiore del mobile non venga a trovarsi su una superficie che ne rovini la finitura.

Inserire i piedini nella parte inferiore del subwoofer avvitandoli nei quattro fori filettati. Nel caso si utilizzino le punte, prima di montarle nei fori filettati avvitare fino in fondo i dadi di bloccaggio. I dadi servono per regolare l'altezza, così da mantenere sollevato il subwoofer sopra tappeti o moquette e garantire che tutte le punte tocchino stabilmente il pavimento senza che il subwoofer oscilli.

Nota: È molto importante che i modelli DB1D, DB2D e DB3D rimangano sollevati al di sopra del tappeto o della moquette per garantire che l'aria possa circolare attorno al dissipatore di calore dell'amplificatore del subwoofer per raffreddarlo.

Le figure 2a e 2b illustrano l'utilizzo di ciascun tipo di piedino.

Una volta montati i piedini, il subwoofer può essere riportato nella posizione di funzionamento. Prestare attenzione affinché il peso sia distribuito equamente sui quattro piedini e che il subwoofer risulti stabile.



Non tentare mai di spostare il subwoofer facendolo scivolare sul pavimento quando poggia sui piedini. Per spostarlo, sollevarlo sempre.

Se una volta collocato nella sua posizione finale il subwoofer non dovesse risultare stabile con i quattro piedini a punta che toccano perfettamente il pavimento, oppure lo spessore del tappeto dovesse impedire alle punte di raggiungere il piano sottostante, regolare i piedini fino a quando il subwoofer non viene sostenuto saldamente senza dondolare e si trovi ben sollevato dal tappeto o moquette. Una volta completata la regolazione, serrare i controdadi contro le sedi filettate del subwoofer con una o due chiavi aperte da 10 mm.

3.4 Griglie di protezione altoparlanti

I subwoofer della Serie DB sono corredati da griglie (o griglia, nel caso del modello a singolo altoparlante DB4S) in tessuto opzionali a fissaggio magnetico. È possibile utilizzare i subwoofer con o senza griglie installate.

3.5 Collegamenti

I subwoofer della Serie DB richiedono un collegamento all'alimentazione elettrica e ad un componente che fornisca il segnale d'ingresso. Sono inoltre dotati di prese opzionali per tensioni trigger a 12V e di interfaccia RS232 per il controllo a distanza. La figura 3 illustra il pannello dei collegamenti del subwoofer.

Alimentazione

Nell'imballo del subwoofer possono essere presenti cavi di alimentazione diversi. Utilizzare il cavo con la spina adatta alla prese elettriche in uso nel vostro Paese. Non appena collegato alla rete elettrica, il subwoofer si accenderà in modalità operativa, con l'indicatore del tasto di standby illuminato in verde.

Nota: Il tasto standby con il relativo indicatore nei modelli DB1D, DB2D e DB3D è collocato frontalmente, sul retro nel DB4S.

Se il subwoofer rimane inutilizzato per più di 20 minuti, passa automaticamente alla modalità standby con l'indicatore acceso in rosso.

Collegamenti segnale

I subwoofer della Serie DB offrono ingressi stereo RCA e XLR bilanciati. È possibile utilizzare le prese RCA e XLR come ingressi selezionabili autonomamente. In questo modo il subwoofer può essere integrato in due diversi sistemi audio: home theatre e stereo convenzionale. La selezione degli ingressi è gestita dall'applicazione DB Subwoofers.

1 – Ingressi XLR

Gli ingressi XLR bilanciati sono destinati all'uso con preamplificatori o processori audio/video dotati di uscite stereo bilanciate.

Figura 2a
Utilizzo dei piedini a punta



Figura 3
Pannello collegamenti



Nota: Il collegamento bilanciato, in cui i segnali negativi, positivi e di massa vengono trasmessi lungo conduttori separati, è diffuso soprattutto negli apparecchi audio professionali ed high end. Il collegamento bilanciato è intrinsecamente più resistente alle interferenze ed ai disturbi rispetto a quello non bilanciato.

2 – Ingressi RCA

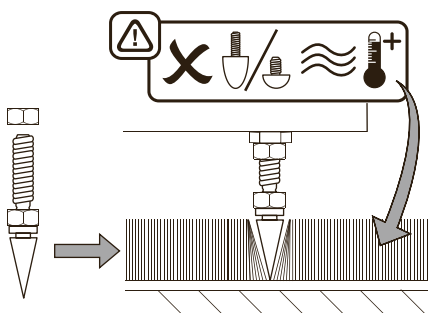
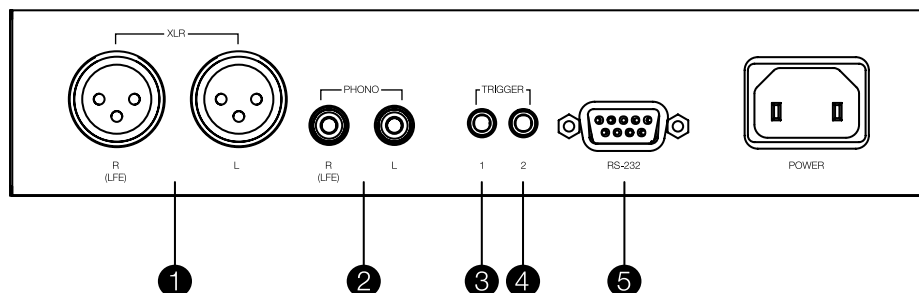
Gli ingressi RCA non bilanciati sono destinati all'uso con preamplificatori o processori audio/video dotati unicamente di uscite stereo non bilanciate.

Nota: Se il preamplificatore o il processore audio/video prevede soltanto un'uscita subwoofer mono (canale LFE), è sufficiente collegarla ad una qualsiasi delle prese d'ingresso del subwoofer.

Collegamenti di controllo

Oltre alla presa di alimentazione ed a quelle d'ingresso del segnale, il pannello dei collegamenti ospita anche le seguenti prese di controllo opzionali:

3 – 12V Trigger 1: Presa jack da 3,5 mm

La presa Trigger 1 consente il controllo remoto dell'accensione del subwoofer e delle funzioni di standby.

4 – 12V Trigger 2: Presa jack da 3,5 mm

La presa Trigger 2 consente il controllo remoto della selezione ingressi.

5 – RS-232: connettore D a 9 poli

L'interfaccia RS232 permette di integrare i subwoofer della Serie DB in sistemi domotici per il controllo remoto dell'impianto. Il vostro rivenditore Bowers & Wilkins potrà fornirvi maggiori informazioni sui sistemi domotici basati su RS232.

Figura 2b
Utilizzo dei piedini disaccoppianti ed in gomma rigida

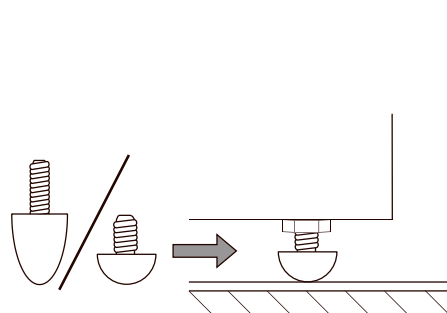

4. Configurazione e controllo

I subwoofer della Serie DB possono essere configurati e controllati unicamente via Bluetooth tramite l'applicazione **DB Subwoofers**. Se non si è ancora proceduto a scaricare ed installare l'applicazione sul dispositivo iOS o Android, è necessario farlo ora. Per connettersi al subwoofer è necessario anche abilitare il Bluetooth sul dispositivo.

Nota: L'applicazione Bowers & Wilkins DB Subwoofers richiede iOS 10 e Android 5 o versioni successive. È necessario abilitare il Bluetooth nelle impostazioni del dispositivo iOS o Android utilizzato.

Una volta collegati i cavi di segnale e dell'alimentazione elettrica, il subwoofer si accenderà in modo operativo con l'indicatore del tasto di standby acceso in verde. Per iniziare la procedura di configurazione seguire i seguenti passi:

- Avviare l'applicazione DB Subwoofers e confermare l'abbinamento Bluetooth. Dopo aver completato l'abbinamento l'applicazione visualizzerà la pagina principale.
- Dalla pagina principale è possibile regolare il livello di emissione, abilitare o disabilitare la funzione di autospegnimento, accedere alle informazioni sul subwoofer ed avviare la procedura di equalizzazione ambientale. Non è obbligatorio effettuare l'equalizzatore ambientale per utilizzare il subwoofer, ma in questo modo si ottimizza la sua resa nello specifico locale d'ascolto.

4.1 Configurazione degli ingressi

- Selezionando **Ingressi** dalla pagina principale, si aprirà una pagina che consente di configurare gli ingressi RCA e XLR in modo indipendente. La selezione di uno degli ingressi lo rende attivo.

Nota: Le opzioni di configurazione per gli ingressi RCA e XLR sono identiche.

Nota: Le regolazioni sono relative ad uno specifico ingresso. Possono quindi venir selezionate opzioni diverse per ingressi diversi.

Nota: Se vengono impiegati due subwoofer in un unico sistema la configurazione degli ingressi deve essere uguale su ambedue gli esemplari.

- Le opzioni relative alla configurazione degli ingressi sono descritte nei successivi paragrafi:
- **Collegamento:** Assente, Stereo, LFE. Se il subwoofer viene utilizzato per il canale degli effetti a bassa frequenza in un sistema home theatre, selezionare **LFE**. Se il subwoofer viene utilizzato per il potenziamento delle basse frequenze di una coppia di diffusori stereo, selezionare **Stereo**. Se l'ingresso non è collegato selezionare **Assente**.
- **Regolazione fine:** sensibilità di ingresso. Iniziare con la sensibilità d'ingresso regolata a **0dB**. Se durante l'utilizzo del subwoofer si riscontrasse che il campo di regolazione del livello nella pagina principale dell'applicazione non fosse soddisfacente, è possibile con questo comando effettuare una regolazione fine del livello.
- **Equalizzazione ingresso:** Nessuna, Musica, Cinema, Personalizzata. Selezionare **Nessuna** per non applicare alcuna forma di equalizzazione in ingresso. Selezionare **Musica** per applicare un'equalizzazione adatta alla riproduzione di musica. Selezionare **Cinema** per applicare un'equalizzazione adatta alle colonne sonore dei film. Selezionando l'opzione **Personalizzata** verrà invece visualizzata una pagina con un equalizzatore a cinque bande che consente di determinare una propria curva di equalizzazione da applicare al segnale d'ingresso.



Abbinamento Bluetooth e pagina principale dell'applicazione.



Opzioni configurazione ingressi



Equalizzazione ingresso personalizzata



Impostazioni stereo: selezione filtro passa basso o regolazione manuale parametri

- **Impostazioni stereo:** Configurazione.
L'opzione **Impostazioni stereo** è disponibile solo se nel tipo di collegamento viene indicato **Stereo**. In questo caso selezionando **Configurazione** si aprirà una pagina che consente di impostare il filtro passa basso del subwoofer in modo automatico per specifici modelli di diffusori Bowers & Wilkins, oppure regolare manualmente i parametri del filtro.
- La regolazione manuale è necessaria quando nell'elenco dei modelli Bowers & Wilkins non compaiono i diffusori posseduti oppure sono di altra marca. In entrambi i casi, il filtro passa basso deve essere configurato manualmente tenendo presenti le caratteristiche tecniche relative alla risposta alle basse frequenze dei diffusori cui viene associato il subwoofer. Bowers & Wilkins o il produttore terzo saranno in grado di fornire, se necessario, ogni informazione utile.

4.1 Equalizzazione ambientale

Nota: Nel caso occorresse configurare due subwoofer, la procedura di equalizzazione ambientale deve essere eseguita separatamente per ciascuno di essi.

- Per avviare la procedura di equalizzazione ambientale, selezionare **Messa a punto** nella pagina principale. Per analizzare le prestazioni del subwoofer nel locale viene utilizzato il microfono nel dispositivo portatile. È quindi necessario innanzitutto calibrare il suo microfono posizionandolo in prossimità di uno degli altoparlanti mentre il subwoofer genera un segnale di test.

Nota: A causa dell'incompatibilità di alcuni microfoni, l'equalizzazione ambientale non può essere effettuata con tutti i dispositivi Android. L'elenco dei dispositivi approvati è disponibile nelle pagine dedicate al supporto del sito Bowers & Wilkins.

- Dopo aver calibrato il microfono del dispositivo, la procedura di equalizzazione ambientale offre tre opzioni di ottimizzazione del subwoofer: per un'area d'ascolto ristretta, corrispondente ad singolo ascoltatore, per un gruppo di due o tre ascoltatori, oppure per l'intero ambiente. Selezionare l'opzione preferita e quindi toccare **Successivo**.
- Il subwoofer emetterà una serie di otto segnali di test, utilizzando il microfono del dispositivo per rilevare il suono nel locale così da calcolare ed applicare automaticamente una curva di equalizzazione ottimale. Se sono state selezionate le opzioni **Di gruppo** o **Intero ambiente**, l'applicazione chiederà di spostarsi in posizioni diverse man mano che vengono effettuate le otto misurazioni.
- terminate le misurazioni vengono visualizzati i risultati. L'equalizzazione ambientale sarà quindi completata e le correzioni trasferite al subwoofer. Toccando **Successivo** si torna alla pagina principale.

Se il subwoofer viene spostato all'interno dell'ambiente d'ascolto o se vengono introdotti mobili di grandi dimensioni, è necessario ripetere la procedura di equalizzazione ambientale.

Equalizzazione ambientale: calibrazione microfono dispositivo.



Equalizzazione ambientale: misurazione ed analisi.



5. Utilizzo del subwoofer

Una volta configurato, il subwoofer è pronto per l'uso. Nelle normali condizioni di utilizzo quotidiano non viene richiesta alcuna regolazione, tuttavia potrebbe essere necessario modificare il volume, utilizzare una diversa equalizzazione ingresso o selezionare l'ingresso alternativo.

- Per regolare il volume del subwoofer, utilizzare il controllo di livello nella pagina principale dell'applicazione.
- Per selezionare una diversa equalizzazione ingresso, agire dalla pagina **Ingressi**.
- Per selezionare l'altro ingresso, agire dalla pagina **Ingressi**.

Per passare alla modalità standby, premere il tasto standby del subwoofer. L'indicatore si accende in rosso.

Si ricordi che il subwoofer è in grado di raggiungere livelli di volume potenzialmente nocivi. In caso di dubbi, ridurre il volume.

Nota: Se il subwoofer viene fatto funzione in condizioni limite (sovraccarico), l'indicatore standby lampeggia in rosso.

Le prestazioni del subwoofer possono variare leggermente durante il periodo iniziale di ascolto. Se è stato conservato in un ambiente freddo, i materiali smorzanti e le sospensioni degli altoparlanti necessiteranno di un certo intervallo di tempo per recuperare le loro proprietà meccaniche. Anche le sospensioni esterne tenderanno ad allentarsi durante le prime ore di utilizzo. Il tempo necessario per arrivare alle prestazioni ottimali varia in base alle condizioni del precedente immagazzinaggio e da come viene utilizzato il subwoofer. Indicativamente può trascorrere fino ad una settimana perché gli effetti della temperatura si stabilizzino e 15 ore di utilizzo medio affinché le parti meccaniche raggiungano le caratteristiche ottimali definite in fase di progetto.

6. Ripristino impostazioni

Per ripristinare le impostazioni predefinite del subwoofer, premere tre volte il tasto standby in rapida successione. Al termine delle operazioni di ripristino il subwoofer si spegne. Premere nuovamente il tasto standby o avviare l'applicazione per riaccenderlo.

Nota: Dopo il ripristino delle impostazioni predefinite è necessario far "dimenticare" il subwoofer ai dispositivi mobili precedentemente associati e ripetere l'abbinamento.

7. Pulizia

Spolverare le superfici con un panno pulito che non rilasci fibre. Se si desidera utilizzare un detergente, applicarlo sul panno e non direttamente sul subwoofer. Provare prima una piccola area, in quanto alcuni detersivi possono danneggiare alcune superfici. Non impiegare prodotti abrasivi o contenenti acidi, alcali oppure agenti anti-batterici.

8. Supporto

Per ulteriori informazioni o consigli sull'impiego dei subwoofer della Serie DB, visitare le pagine relative all'assistenza tecnica disponibili **qui**.

Pagina principale



Pagina configurazione Ingressi

Welkom bij Bowers & Wilkins en de DB Series subwoofers.

Dank u wel voor uw keuze voor Bowers & Wilkins. Toen John Bowers zijn bedrijf oprichtte, was hij ervan overtuigd dat hij de consument met fantasierijke ontwerpen, innovatieve engineering en geavanceerde technologie meer van audio in de thuisomgeving zou kunnen laten genieten. Wij delen deze overtuiging nog altijd; elk product dat wij ontwerpen is hierop geïnspireerd.

Lees voor u dit apparaat op het lichtnet aansluit en gebruikt de belangrijke veiligheidsaanwijzingen in het bijgevoegde leaflet goed door.

In deze handleiding worden subwoofers van de DB Series behandeld.



1. Inhoud verpakking

1. DB Series subwoofer
2. Voedingskabel
3. Grills
4. Spikes, ontkoppelingspootjes en rubberen pootjes
5. Documentatie

2. Inleiding

Uw DB Series subwoofer is een extreem hoogwaardig product dat gebaat is bij zorgvuldige installatie. We raden u aan de tijd te nemen om eerst deze handleiding te lezen.

DB Series subwoofers kunnen worden gebruikt voor laagfrequente toepassingen in zowel conventionele stereosystemen als home theatre-systemen. Ze beschikken over een uitgebreid pakket aan veelzijdige functies die het mogelijk maken de prestaties zorgvuldig af te stemmen op het luistervertrek, de luisterpositie en het bronmateriaal. Deze functies worden hieronder kort beschreven:

Instellingen en besturing

De DB Series subwoofers kunnen alleen worden ingesteld en bestuurd met de via Bluetooth verbonden DB Subwoofers-app van Bowers & Wilkins voor iOS- en Android-apparaten.

Download en installeer de DB Subwoofers-app op uw iOS- of Android-apparaat voordat u uw subwoofer gaat instellen. Het is niet mogelijk om de DB Series subwoofer zonder de app in te stellen of te gebruiken.

N.B.: Voor de DB Subwoofers-app iOS versie 10 of Android versie 5 of hoger vereist. Bluetooth moet ingeschakeld zijn in de iOS- of Android-instellingen.

Afstemming op de ruimte

DB Series subwoofers kunnen hun prestaties automatisch op de akoestiek van de luisteromgeving afstemmen.

Meer ingangen

DB Series subwoofers beschikken over RCA Phono en gebalanceerde XLR stereo analoge ingangen. Deze ingangen kunnen tegelijkertijd aangesloten zijn en los van elkaar geconfigureerd worden voor verschillende systeemtoepassingen.

Niveau-aanpassing

DB Series subwoofers bieden zowel niveau- als "trim"-aanpassingsmogelijkheden. Via de trim-aanpassing kunnen de uitgangsniveaus van verschillende bronnen optimaal worden afgestemd om zo het subwoofervolume voor alle ingangssignalen op het volume van de hoofduidsprekers af te stemmen.

Low-pass filterinstellingen

DB Series subwoofers bieden low-pass filteropties voor stereoconfiguraties voor zowel RCA- als XLR-aansluitingen. Bij het gebruik van mono- (LFE) aansluitingen moeten de lagetonenbeheerfuncties van de bronapparatuur gebruikt worden. Voor stereo-installaties kunnen de low-pass filterkarakteristieken aan de specifieke hoofduidsprekers van Bowers & Wilkins of aan de specificaties van hoofduidsprekers van andere fabrikanten aangepast worden.

Ingangs-EQ

De DB Series subwoofers beschikken over optionele bestaande equalisatie-instellingen voor muziek- en filmbronmateriaal. Handmatige equalisatie is ook mogelijk door middel van een 5-bands equalizer.

3. Uw subwoofer installeren

3.1 Voordat u begint

Volg de instructies voor het uitpakken op de buitenkant van de verpakking op.

Uw DB Series subwoofer is zwaar: daarom moet het uitpakken door twee personen samen en dicht bij de uiteindelijke installatiepositie van de subwoofer gebeuren.

N.B.: Vanwege de dubbele drivers van de DB1D, DB2D en DB3D, raden we niet aan deze subwoofers te installeren in meubilair, zelfs niet als dit voor dit doel gebouwd is. Indien installatie in meubilair noodzakelijk is, is het beter om voor meerdere DB4S-subwoofers te kiezen. De kans is groter dat dit een goede oplossing oplevert. U moet er in elk geval voor zorgen dat de constructie van het meubelstuk sterk genoeg is om het gewicht van de subwoofer(s) te dragen en dat er ten minste 20 cm ruimte naast, achter en boven de subwoofer vrij blijft.

3.2 Plaatsing

Dankzij hun Room EQ-optimalisatiesysteem dat een minder ideale plaatsing kan compenseren, zijn DB Series subwoofers wat plaatsing betreft flexibeler dan de meeste andere subwoofers.

U krijgt echter de beste resultaten als u de DB Series subwoofer tussen de linker- en rechterluidspreker of vlakbij één ervan plaatst. De subwoofer aan de zijkant, maar nog steeds voor de luisteraars plaatsen is een acceptabel compromis wanneer dit vanwege de situatie in huis nodig is. De subwoofer mag echter nooit achter de luisterpositie geplaatst worden.

Als er twee subwoofers gebruikt worden, is het het beste om er één naast de linkerluidspreker en één naast de rechterluidspreker te plaatsen. Afbeeldingen 1a en 1b laten zien hoe de subwoofer geplaatst kan worden.

N.B.: De DB1D, DB2D en DB3D moeten met de dubbele drivers zijwaarts gericht staan. De DB4S moet met zijn enkele driver het vertrek in gericht staan.

N.B.: Het gebruik van twee subwoofers in één installatie kan de prestaties verbeteren doordat de stereoscheiding ook bij de laagste frequenties wordt behouden, de effecten van resonanties op lage frequentie van het vertrek zelf worden afgevlakt en er een hoger maximumvolume mogelijk is. Als er twee subwoofers gebruikt worden in een conventioneel stereosysteem, wordt de stereoscheiding alleen verbeterd als elke subwoofer vlakbij de desbetreffende hoofduidspreker geplaatst is.

N.B.: Zoals bij alle luidsprekers het geval is, is de afstand tot de muren van de ruimte van invloed op het geluid van een subwoofer. Het lagetonenvolume neemt toe naarmate er meer muren dichtbij zijn. Naarmate er meer versterking aan de ruimte ontleend kan worden, kan het volume lager ingesteld worden en hoeft de subwoofer minder hard te werken.

Zodra de subwoofer op de juiste plek is gezet, kunnen de prestaties ervan met de Room EQ-functie geoptimaliseerd worden. Dit wordt beschreven in hoofdstuk 4.

Afbeelding 1a
Positionering van DB4S in een stereosysteem (2.1)

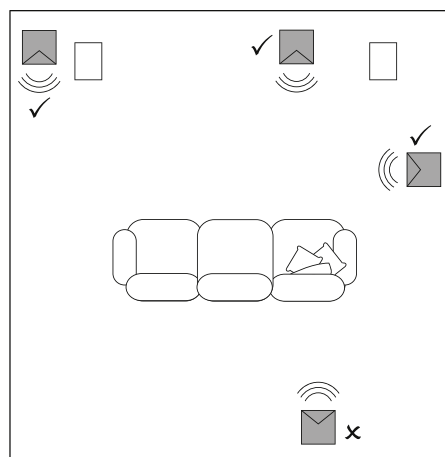

Afbeelding 1b
Positionering van DB1D, DB2D en DB3D in een home theatre-systeem (5.1)

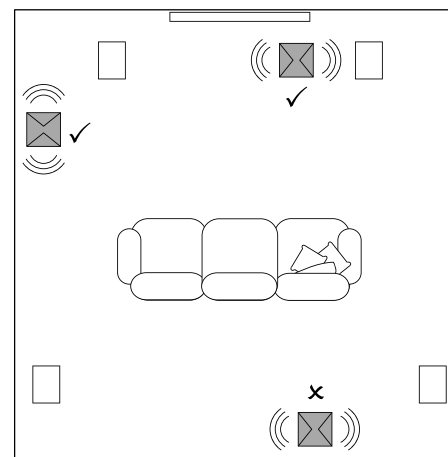

3.3 Subwoofer-pootjes

 DB Series subwoofers mogen niet zonder pootjes gebruikt worden.

Bij de DB Series subwoofers worden ontkoppelingspootjes, rubberpootjes en spikes geleverd. Het gebruik van de verschillende soorten pootjes wordt in de volgende alinea's beschreven:

- De spikes zijn bedoeld voor gebruik op vloerbedekking. Ze drukken door de vloerbedekking heen en rusten op de vloer eronder. Dit beschermt de vloerbedekking tegen blijvende indeuking en geeft de subwoofer een stevige basis.
- De ontkoppelingspootjes zijn bedoeld voor gebruik op zwevende houten vloeren. Het rubber van deze pootjes zorgt ervoor dat de trillingen van de subwoofer zo weinig mogelijk worden overgedragen op de vloer.
- De rubberen pootjes zijn bedoeld voor gebruik op massieve vloeren zonder vloerbedekking waar spikes schade aan het oppervlak zouden kunnen veroorzaken.

 Omdat het koelprofiel van de subwoofer zich aan de onderkant bevindt, mogen de rubberen pootjes en de ontkoppelingspootjes niet worden gebruikt op vloeren met vloerbedekking.

Plaats de subwoofer ondersteboven om de pootjes eraan te bevestigen. Zorg ervoor dat de drivers hierbij niet worden beschadigd en laat de subwoofer, als deze ondersteboven ligt, op een oppervlak rusten dat de afwerking ervan niet beschadigt.

Bevestig de pootjes door ze in de vier gaten in de onderkant van de subwoofer te schroeven. Draai bij de spikes eerst de borgmoeren volledig op de schroefdraad alvorens de pootjes in de subwoofer te schroeven. Met de borgmoeren kan de hoogte van de subwoofer daarna zo worden ingesteld dat de onderkant van de subwoofer vrij blijft van de vloerbedekking en kunnen de vier spikes zo worden afgesteld dat de subwoofer zo stabiel mogelijk staat.

N.B.: Het is bij de DB1D, DB2D en DB3D met name belangrijk dat de onderkant van de subwoofer voldoende ver vrij blijft van de vloerbedekking, zodat koude lucht rond het koelprofiel van de versterker van de subwoofer kan stromen.

Op afbeelding 2a en 2b is het gebruik van deze pootjes te zien.

Wanneer de pootjes bevestigd zijn, kan de subwoofer weer rechtop gezet worden. Let er goed op dat niet het volledige gewicht van de subwoofer schuin op slechts één of twee pootjes rust.

 Schuif de subwoofer nooit op de pootjes over de vloer. Til de subwoofer op om hem te verplaatsen.

Als de subwoofer op zijn spikes op de vloer wankelt of als de spikes door de dikte van de vloerbedekking de vloer eronder niet raken, stel de pootjes dan zo af dat de subwoofer stevig ondersteund wordt zonder te wankelen en de vloerbedekking niet raakt. Draai na het afstellen alle borgmoeren met een sleutel van 10mm vast tegen de onderkant van de subwoofer.

3.4 Subwoofergrijs

De DB Series subwoofer wordt geleverd met optionele met stof beklede grills (de DB4S met een enkele grill). De subwoofer kan met of zonder de grills gebruikt worden. De grills worden magnetisch vastgezet.

3.5 Aansluitingen

DB Series subwoofers moeten op het stroomnet en eeningangssignaal worden aangesloten. Connectoren voor optionele 12V-trigger- en RS232-besturing zijn ook aanwezig. Afbeelding 3 toont het aansluitpaneel van de DB Series subwoofer.

Voeding

Er kunnen verschillende stroomkabels bij uw subwoofer verpakt zijn. Gebruik de juiste voedingskabel voor stopcontacten in uw gebied. Zodra de subwoofer is aangesloten op het stroomnet, schakelt hij in en gaat de stand-by-toets groen branden.

N.B.: Bij de DB1D, DB2D en DB3D bevindt de standby-knop zich op het voorpaneel en bij de DB4S op het achterpaneel.

Indien de subwoofer langer dan 20 minuten niet gebruikt wordt, schakelt hij automatisch naar stand-by en gaat de indicator rood branden.

Signaalaansluitingen

DB Series subwoofers zijn voorzien van twee soorten stereo-ingangen: RCA Phono en gebalanceerde XLR-ingangen. Het is mogelijk deze als los te selecteren ingangen te gebruiken. Zo kan de subwoofer met twee verschillende audiosystemen gecombineerd worden, zoals een home theatre-systeem en een conventioneel stereosysteem bijvoorbeeld. Ingangselectie wordt beheerd via de DB Subwoofers-app.

1 - XLR-ingangen

De gebalanceerde XLR-ingangen zijn bedoeld voor gebruik met voorversterkers of AV-processoren met gebalanceerde stereuitgangen.

Afbeelding 2a
De spikes gebruiken

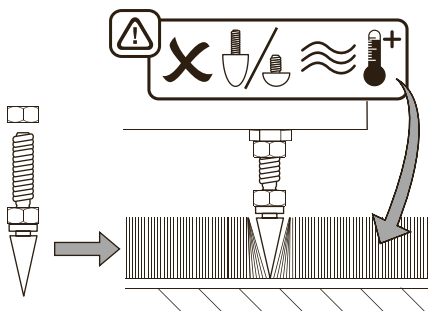

Afbeelding 3
Aansluitpaneel DB Series subwoofer

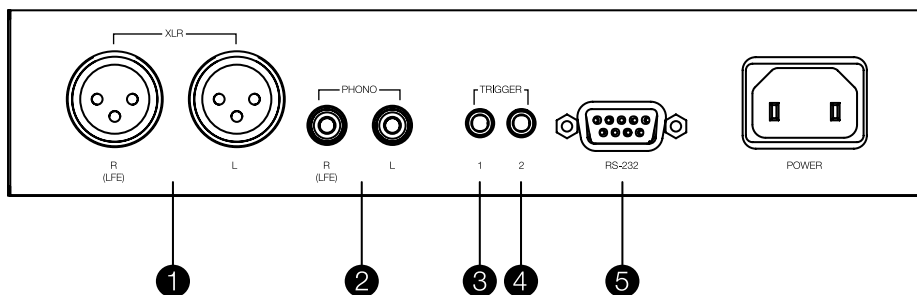

N.B.: Gebalanceerde aansluiting, met gescheiden draden voor de negatieve, positieve en massasignalen, is een gebruikelijke vorm van aansluiten in professionele en sommige high-end audiosystemen voor thuisgebruik. Het is inherent aan een gebalanceerde verbinding dat deze minder last heeft van storing en ruis dan ongebalanceerde verbindingen.

2 - RCA Phono-ingangen

De ongebalanceerde RCA Phono-ingangen zijn bedoeld voor gebruik met voorversterkers of AV-processoren met alleen ongebalanceerde stereootgangen.

N.B.: Een voorversterker of AV-processor met alleen een mono subwooferuitgang kan op slechts één van de ingangen van de subwoofer worden aangesloten.

Besturingsaansluitingen

Naast stroom- en ingangssignaal aansluitingen bevat het aansluitpaneel van de DB Series subwoofer de volgende optionele besturingsaansluitingen:

3 - 12V Trigger 1: ingang voor een 3,5mm jackplug

Via Trigger-ingang 1 is het mogelijk om op afstand (via een bedrade bediening) de subwoofer in te schakelen of stand-by te schakelen.

4 - 12V Trigger 2: ingang voor een 3,5mm jackplug

Via Trigger-ingang 2 is het mogelijk om op afstand (via een bedrade bediening) de ingangssignalen voor de subwoofer te selecteren.

5 - RS-232: 9-pins D-connector

Via de RS-232-interface kan de subwoofer op op afstand bestuurbare domotica-systemen worden aangesloten. Uw Bowers & Wilkins-dealer kan u meer informatie geven over domotica-systemen die gebruikmaken van RS-232.

Afbeelding 2b
De ontkoppelingspootjes en rubberen pootjes gebruiken

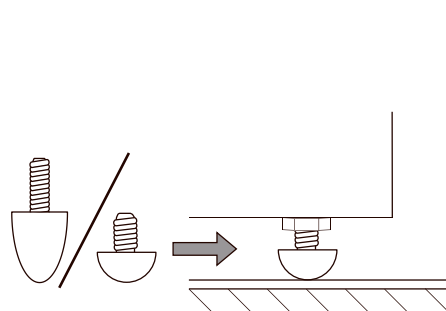

4. Instellingen en besturing

De DB Series subwoofer kan alleen via de DB Subwoofers-app ingesteld en bestuurd worden. Als u de app nog niet op uw iOS of Android apparaat gedownload en geïnstalleerd heeft, doe dit dan nu. Bluetooth moet ingeschakeld zijn op uw iOS of Android apparaat om het met de subwoofer te kunnen verbinden.

N.B.: Voor de DB Subwoofers-app iOS versie 10 of Android versie 5 of hoger vereist. Bluetooth moet ingeschakeld zijn in de iOS- of Android-instellingen.

Wanneer de DB Series subwoofer op de signaalkabels en de netvoeding aangesloten is, schakelt hij in en gaat de stand-by-led groen branden. Start het instellen met de volgende stappen:

- Start de DB Subwoofers-app en bevestig het koppelen van Bluetooth. Wanneer het koppelen voltooid is, toont de app de startpagina.
- De startpagina biedt toegang tot instelmogelijkheden voor het niveau van de subwoofer, productinformatie, automatische stand-by opties en de Room EQ-optimalisatieprocedure. Het gebruik van de Room EQ-functie is niet verplicht, maar als u deze gebruikt, werkt uw subwoofer optimaal in uw luisteromgeving.

4.1 Ingangsinstellingen

- Door op de optie Input op de startpagina van de app te klikken, opent u een configuratiepagina waar de Phono- en XLR-ingangen onafhankelijk ingesteld kunnen worden. Het selecteren van één van de ingangen maakt deze ook actief.

N.B.: De beschikbare instellingen voor de XLR- en Phono-ingangen zijn hetzelfde.

N.B.: Instellingen zijn ingangsspecifiek. Voor iedere ingang kunnen verschillende instellingen geselecteerd worden.

N.B.: Wanneer er twee subwoofers gebruikt worden in één systeem, moeten de instellingen voor beide subwoofers hetzelfde zijn.

- Het instellen wordt beschreven in de volgende alinea's:
- **Connection** (Aansluiting): None (Geen), Stereo, LFE. Selecteer **LFE** om de subwoofer te gebruiken voor het kanaal voor baseffecten (Low Frequency Effects) in een home theatre-systeem. Selecteer **Stereo** om de subwoofer te gebruiken voor het verbeteren van de laagtonenweergave van stereoluidsprekers. Als de ingang niet aangesloten is, selecteer dan **None**.
- **Trim**: Gevoeligheid ingangen. Begin met de ingangsgevoeligheid ingesteld op **0dB**. Als de mogelijkheden voor het aanpassen van de subwooferniveaus op de startpagina van de app niet voldoende zijn tijdens gebruik, kunt u het niveau via de triminstellingen aanpassen.
- **Input EQ** (Ingangsequalisatie): Flat (geen EQ), Music, Movie, Custom. Selecteer **Flat** om geen ingangsequalisatie toe te passen. Selecteer **Music** om op muziek gerichte ingangsequalisatie toe te passen. Selecteer **Movie** om op films gerichte ingangsequalisatie toe te passen. Als de optie **Custom** is geselecteerd voor Input EQ, laat de app een 5-bands EQ-pagina zien waar een aangepaste equalisatiecurve kan worden toegepast op het ingangssignaal.

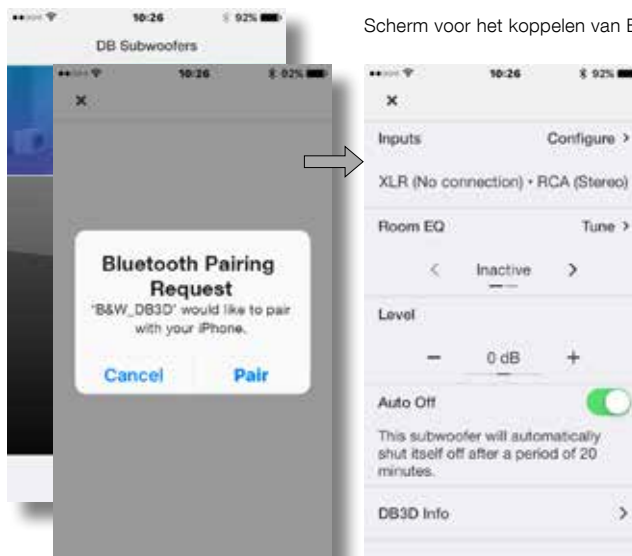

Schermb voor het koppelen van Bluetooth en app-startscrem.

Ingangsopties.

Aangepaste equalisatie van de ingangen.



Stereo-instellingen: low-pass filterselectie of configuratie.

- **Stereo Settings** (Stereo-instellingen): Configure (Configureren).
De optie **Stereo Settings** is alleen beschikbaar als de verbindingsoptie **Stereo** geselecteerd is. In dit geval opent **Configure** een pagina waar het low-pass ingangsfiler van de subwoofer ingesteld kan worden voor specifieke hoofduidsprekermodellen van Bowers & Wilkins, of waar een aangepast low-pass ingangsfiler geselecteerd kan worden.
- Het gebruik van een aangepast low-pass filter is geschikt wanneer een van de hoofduidsprekers een niet in de app vermeld model van Bowers & Wilkins of een luidspreker van een andere fabrikant is. In elk geval moet het low-pass filter zo ingesteld worden dat het overeenkomt met de aangegeven lage frequentie-eigenschappen van de hoofduidspreker. Bowers & Wilkins of de fabrikant van de andere luidspreker kunnen zo nodig ondersteuning bieden door de juiste informatie te geven.

4.2 Afstemming op de ruimte

N.B.: Om twee subwoofers in te stellen moet de Room EQ-procedure voor beide subwoofers apart uitgevoerd worden.

- Start de Room EQ-procedure door **Tune** te selecteren op de startpagina. Room EQ gebruikt de microfoon van uw mobiele apparaat om de prestaties van de subwoofer in het vertrek te analyseren. Hiervoor moet eerst de microfoon van het apparaat gekalibreerd worden. Dit doet u door het mobiele apparaat dicht bij één van de subwooferdrivers te plaatsen terwijl de subwoofer een testsignaal voortbrengt.

N.B.: Room EQ is niet op alle mobiele Android-apparaten beschikbaar; dit ligt aan de compatibiliteit van de microfoon. Een lijst met compatibele apparaten is te vinden in de rubriek Support op de website van Bowers & Wilkins.

- Zodra het mobiele apparaat gekalibreerd is, biedt de Room EQ-procedure opties voor het optimaliseren van de subwoofer voor één luisterpositie, een luistergebied voor twee of drie luisteraars, of voor de hele ruimte. Kies de optie van uw voorkeur en selecteer **Next**.
- De subwoofer genereert een reeks van acht afzonderlijke testsignalen en gebruikt de microfoon van het mobiele apparaat om het geluid in het vertrek te meten en automatisch een optimale EQ-curve toe te passen. Indien de luisteroptie **Group of Room** geselecteerd is, vraagt de app u om naar verschillende posities te gaan terwijl de acht metingen worden uitgevoerd.
- Wanneer de metingen klaar zijn, worden de resultaten weergegeven. Room EQ is daarmee afgerond. Wanneer u op **Next** drukt, gaat de app terug naar de startpagina.

Als de DB Series subwoofer verplaatst wordt binnen de luister ruimte of er nieuwe, grote meubelstukken in de ruimte geplaatst worden, moet de Room EQ-procedure opnieuw uitgevoerd worden.

Room EQ: kalibreren van de microfoon van uw mobiele apparaat.

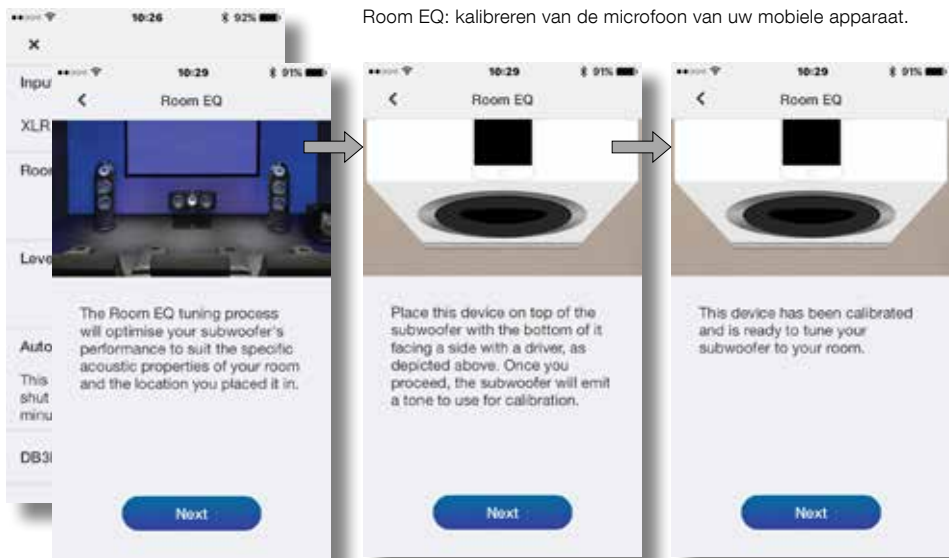

Room EQ: Metingen en analyse.

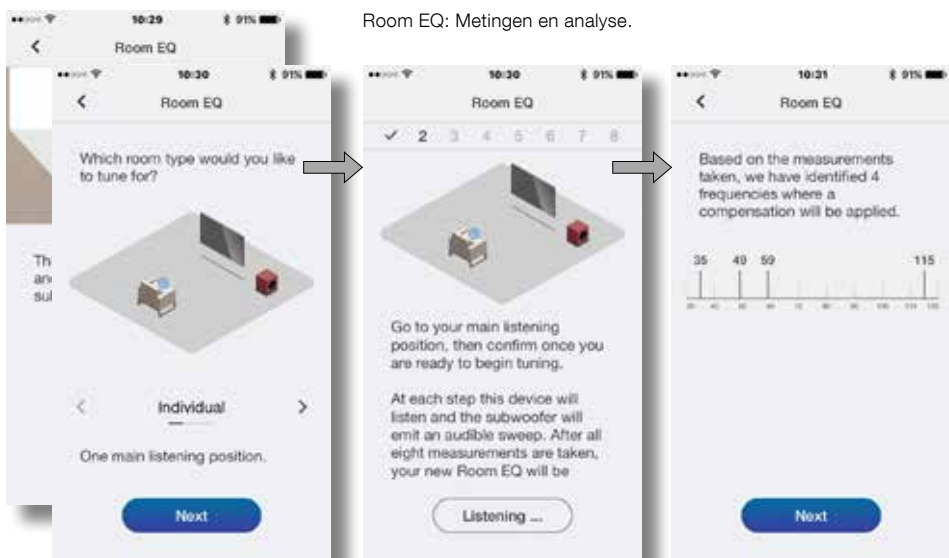

5. Subwoofers gebruiken

Wanneer uw subwoofer is ingesteld, is deze klaar voor gebruik. Bij normaal dagelijks gebruik zouden er maar weinig aanpassingen nodig moeten zijn, maar het kan zijn dat u het volume van de luidspreker wilt aanpassen, een andere ingangs-EQ wilt gebruiken of een andere ingang wilt selecteren.

- U kunt het subwoofervolume aanpassen met de volumeregeling op de startpagina van de app.
- U kunt een andere Input EQ-instelling kiezen op de pagina voor het instellen van de ingangen.
- U kunt de andere ingang selecteren door het desbetreffende andere tabblad te selecteren op de pagina voor het instellen van de ingangen.

U kunt uw subwoofer op stand-by schakelen door op de stand-by-knop te drukken. De led in de knop gaat dan rood branden.

Denk eraan dat uw DB Series subwoofer een geluidsvolume kan voortbrengen dat voor overlast zou kunnen zorgen. Verlaag bij twijfel het volume.

N.B.: Als de DB subwoofer overbelast is, knippert de stand-by-knop rood.

In het begin kan de subwoofer geleidelijk anders gaan klinken. Als de subwoofer in een koude omgeving opgeslagen is geweest, hebben de dempende stoffen en ophangingsmaterialen van de drivers wat tijd nodig om de juiste mechanische eigenschappen weer aan te nemen. De ophanging van de driver wordt ook wat losser tijdens de eerste gebruiksuren. Hoe lang de subwoofer nodig heeft om te gaan klinken zoals hij bedoeld is, varieert afhankelijk van de eerdere opslagomstandigheden en hoe hij gebruikt wordt. Ga als richtlijn uit van een week voordat de temperatureffecten helemaal gestabiliseerd zijn en 15 uur gemiddeld gebruik voordat de mechanische onderdelen aan hun beoogde ontwerpkenmerken voldoen.

6. Standaardinstellingen

U kunt de subwoofer naar de fabrieksinstellingen terugzetten door de stand-by-knop drie keer snel na elkaar in te drukken. Wanneer de fabrieksinstellingen hersteld zijn, schakelt de subwoofer zichzelf uit. Druk op de stand-by-knop of open de app om de subwoofer weer in te schakelen.

N.B.: Na het herstellen van de fabrieksinstellingen is het nodig eerder verbonden mobiele apparaten opdracht te geven uw DB Series subwoofer te "vergeten" en ze er later opnieuw mee te verbinden.

7. Schoonmaken

Veeg oppervlakken met een schone pluisvrije doek af. Als u een schoonmaakmiddel wilt gebruiken, breng dit dan op de poetsdoek aan en niet rechtstreeks op uw subwoofer. Probeer het middel eerst op een onopvallend plekje uit. Sommige schoonmaakproducten tasten bepaalde oppervlakken namelijk aan. Gebruik geen schurende producten of producten met zure, alkalische of antibacteriële werkstoffen.

8. Ondersteuning

Mocht u verder nog hulp of advies nodig hebben voor DB Series subwoofers, bezoek dan onze support-website [hier](#).

Startpagina



Pagina voor het instellen van de ingangen

Vítejte u Bowers & Wilkins a subwooferů řady DB.

Zakladatel naší společnosti John Bowers věřil, že imaginativní design, inovativní konstrukce a vyspělé technologie představují klíč k lepšímu zážitku z poslechu zvuku v domácím prostředí. A my neustále pokračujeme ve sdílení této jeho víry, která inspiruje každý výrobek, jež navrhujeme.

Před zapojením a prvním spuštěním tohoto elektrickou sítí napájeného přístroje si prosím pozorně přečtete všechna bezpečnostní upozornění a instrukce, uvedené na přiloženém letáku.

Tento manuál pokrývá všechny subwoofery řady DB.



1. Obsah balení

1. Subwoofer řady DB
2. Napájecí kabel(y)
3. Krycí mřížky reproduktorů
4. Hroty, izolační a gumové nožičky
5. Balíček dokumentů

2. Představení

Subwoofer řady DB je schopen dosahovat špičkových parametrů reprodukce, vyžaduje však pečlivou instalaci. Proto doporučujeme, abyste si udělali chvíli čas pro přečtení této příručky předtím, než proces instalace a nastavení zahájíte.

Subwoofery řady DB1 nabízí velmi výkonnou reprodukci hlubokých tónů jak pro vícekanálový systém domácího kina, tak konvenční stereo audiosystémy. Zahrnují širokou škálu vlastností, které zlepšují jejich všestrannost a umožňují jemné doladění parametrů podle poslechové místnosti, typu instalace a poslechového materiálu. Tyto vlastnosti a přednosti jsou stručně popsány v následujících odstavcích:

Ovládání a uživatelské rozhraní

Subwoofer řady DB je možno nastavovat a ovládat pouze přes Bluetooth, pomocí aplikace Bowers & Wilkins DB Subwoofers, dostupné pro iOS a Android zařízení.

Před začátkem instalace subwooferu si tedy nejprve do vašeho pro iOS či Android zařízení stáhněte a nainstalujte aplikaci DB Subwoofers, bez které není možné subwoofer používat.

Poznámka: Aplikace DB Subwoofers vyžaduje iOS verze 10 či vyšší a Android verze 5 či vyšší. V nastavení iOS či Android zařízení je třeba aktivovat Bluetooth.

Ekvalizace dle místnosti

Subwoofer řady DB dokáže automaticky optimalizovat svou charakteristiku vzhledem k akustickým vlastnostem místnosti.

Několik vstupů

Subwoofery řady DB jsou vybaveny nesymetrickým (RCA) i symetrickým (XLR) stereofonním vstupem. Vstupy lze zapojit současně a pak je nezávisle konfigurovat pro rozdílné systémové aplikace.

Nastavitelná úroveň

Subwoofery řady DB jsou vybaveny možností pro nastavení úrovně a doladění citlivosti. Doladění citlivosti se používá pro optimální srovnání rozdílných úrovní zdrojů, takže hlasitost subwooferu je pak stejná pro všechny vstupy.

Nastavení frekvence dolnopropustného filtru

Subwoofery řady DB poskytují možnosti nastavení dolnopropustného filtru u stereofonní konfigurace jak pro RCA nesymetrický, tak pro XLR symetrický vstup. Při monofonním propojení (LFE) se předpokládá, že filtraci obstará bass management ve zdrojovém komponentu. Pro stereofonní instalaci tedy lze přizpůsobit charakteristiku filtru konkrétním hlavním reprosoustavám od Bowers & Wilkins, ale také reprosoustavám jiných výrobců, dle jejich parametrů.

Vstupní ekvalizér

Subwoofery řady DB poskytují možnost volby ekvalizace podle toho, zda je přehráván hudební, či filmový materiál. Je k dispozici také pět uživatelských předvoleb.

3. Instalace subwooferu

3.1 Než začnete

Postupujte prosím dle instrukcí pro vybalení přístroje, uvedených na vnějším obalu.

Subwoofer řady DB1 je těžký, proto vám velmi doporučujeme, abyste jej vybalovali co nejbližší místa jeho předpokládané instalace a to s pomocí druhé osoby.

Poznámka: Modely DB1D, DB2D a DB3D mají dva reproduktory umístěné po stranách a proto u nich nedoporučujeme instalaci do na zakázku vyráběného nábytku. Pokud je taková instalace nezbytná, je lepší použít raději více subwooferů DB4S. V každém případě musí být struktura nábytku adekvátní hmotnosti subwooferu či subwooferů a po stranách, stejně jako nad i za subwooferem by měla být mezera minimálně 20cm.

3.2 Umístění

Umístění subwooferu řady DB je variabilnější, než v případě většiny jiných subwooferů, protože díky jeho ekvalizačním možnostem lze kompenzovat různé efekty vzniklé akustikou.

Nicméně nejlepších výsledků lze docílit při umístění subwooferu řady DB mezi levou a pravou reprosoustavu, nebo do blízkosti jedné z nich. Umístění subwooferu na stranu, avšak stále v prostoru před posluchači, představuje přijatelný kompromis, pokud to diktují domácí podmínky. Doporučujeme vám však, abyste se vyhnuli umístění subwooferu za posluchače.

Budete-li chtít používat dva subwoofery DB1, je nejlhodnější, jestliže jeden z nich umístíte do blízkosti levé reprosoustavy a druhý do blízkosti pravé reprosoustavy. Umístění subwooferu znázorňují obrázky 1a a 1b.

Poznámka: Modely DB1D, DB2D a DB3D by měly být orientovány tak, aby jejich reproduktory směřovaly do stran. U modelu DB4S má reproduktor směřovat dopředu, k poslechovému poli.

Poznámka: Použitím dvou subwooferů v jediné instalaci se může zlepšit reprodukce zachováním stereofonní separace i na nejnižších frekvencích, zprůměrováním účinku nízkofrekvenčních rezonancí místnosti a umožněním vyšší maximální úrovně hlasitosti. V případě použití dvou subwooferů pro dvoukanálový audio systém se však stereofonní separace zlepší pouze tehdy, pokud je subwoofer pro každý kanál umístěn v blízkosti příslušné hlavní reprosoustavy.

Poznámka: Tak, jako u všech ostatních reprosoustav platí, že i zvuk subwooferu je ovlivněn blízkostí stěn místnosti. Hlasitost hlubokých tónů se blízkostí ploch (stěn) zvyšuje. Čím více odrazů pochází z místnosti, tím nižší hlasitost lze nastavit, a tím méně obtížně subwoofer pracuje.

Máte-li subwoofer finálně umístěn, lze jeho reprodukci optimalizovat pomocí funkce Room EQ. To je popsáno v části 4.

Obrázek 1a

Umístění modelu DB4S pro stereofonní systém.

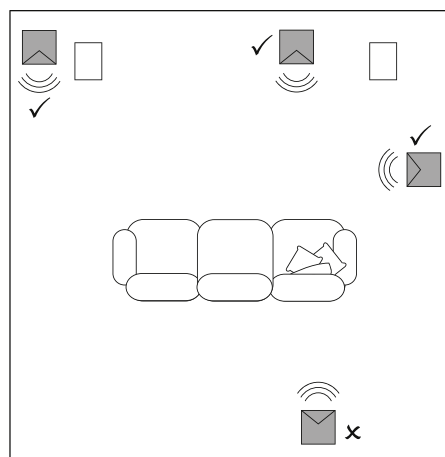

Obrázek 1b

Umístění modelů DB1D, DB2D či DB3D pro systém domácího kina (5.1).

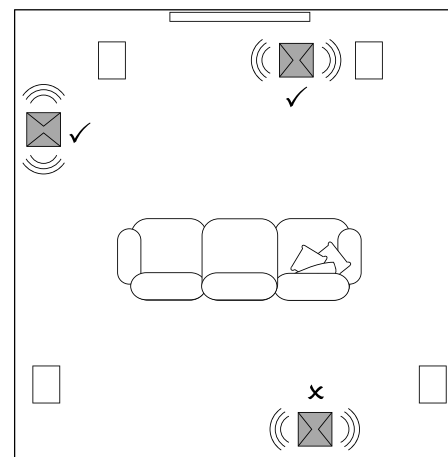

3.3 Varianty nožiček subwooferu

 Subwoofery řady DB nesmí být instalovány bez jedné z variant dodávaných nožiček.

Subwoofery řady DB nesmí být používány bez hrotů či izolačních nebo gumových nožiček. Při výběru správné z těchto tří možností pro vaši instalaci subwooferu řady DB se lze řídit podle následujících rádků:

- Hroty jsou zamýšleny pro instalaci, kdy má být subwoofer umístěn na podlaze kryté kobercem. Dokážou totiž kobercem proniknout až k pevnému povrchu a zajistí tak stabilní ustavení.
- Izolační nožičky jsou navrženy pro plovoucí dřevěné podlahy, kde bez poškození jejich povrchu zajišťují co největší izolaci proti přenosu vibrací.
- Gumové nožičky lze použít pro podlahy s tvrdým povrchem bez koberce, u kterých by v případě hrotů hrozilo poškrábání povrchu.

 Z důvodu umístění chladiče subwooferu směrem dolů, není možné při instalaci na koberec používat izolační či gumové nožičky.

Pro montáž nožiček či hrotů je nutno nejprve subwoofer DB1 opatrně obrátit dnem vzhůru. Dávejte přitom pozor, aby nedošlo k poškození membrán reproduktorů a dbejte na to, aby v této obrácené poloze subwoofer spočíval na ploše, která nezpůsobí poškození jeho povrchové úpravy.

Upevněte hroty nebo nožičky zašroubováním do čtyř otvorů na spodní ploše subwooferu. V případě hrotů našroubujte matice až na konec závitů směrem ke špičce a pak hroty zašroubujte do otvoru na spodní ploše subwooferu. Matice slouží k zajištění hrotu, v případě, že je nutné hrot ze závitů základny povyšroubovat, aby se docílilo větší mezery mezi kobercem a subwooferem, nebo se zabránilo kolébání subwooferu.

Poznámka: V případě DB1D, DB2D či DB3D je důležité subwoofer pomocí hrotů nadzvednout nad koberec tak, aby bylo zajištěno proudění vzduchu kolem spodního chladičového panelu subwooferového zesilovače.

Jednotlivé druhy nožiček znázorňují obrázky 2a a 2b.

Po upevnění hrotů či nožiček můžete subwoofer opět obrátit do správné polohy (na hroty či nožičky). Při obrácení subwooferu do správné polohy však dejte pozor, aby celá hmotnost subwooferu nespočívala pod úhlem na jedné nebo dvou nožičkách či hrotech.

 Nikdy neposouvejte subwoofer s namontovanými hroty či nožičkami po zemi. Má-li být přemístěn, je třeba jej nazvednout.

Pokud se subwoofer po konečném umístění na podlahu kolébá, nebo pokud se kvůli tloušťce koberce hroty nedostanou do styku s podlahou pod kobercem, nastavte příslušnou nožku tak, aby se subwoofer přestal kývat a byl v pevné poloze. Po dokončení nastavování utáhněte všechny matice proti spodní ploše subwooferu 10mm klíčem.

3.4 Mřížky subwooferu

Subwoofer řady DB je dodáván s odnímatelnými krycími mřížkami reproduktorů (v případě DB4S je mřížka jen jedna), zhotovenými z průzvučné tkaniny. Mřížky jsou uchyceny magneticky a subwoofer lze provozovat s mřížkami i bez nich.

3.5 Připojení

Subwoofer řady DB vyžaduje připojení k napájecí síti a audio propojení ke zdroji signálu. Navíc jsou zde terminály pro případné připojení ke 12V spínání a řídicímu systému, využívajícímu terminál RS232. Subwooferový panel s terminály je znázorněn na obrázku 3.

Napájení

K vašemu subwooferu DB1 může být přibaleno několik různých typů síťových napájecích kabelů. Použijte takový síťový napájecí kabel, který je vhodný pro síťové zásuvky ve vaší zemi (oblasti). Bezprostředně po připojení k napájení přejde subwoofer do pracovního režimu, což je indikováno zelenou kontrolkou na tlačítku pro zapínání.

Poznámka: U modelů DB1D, DB2D a DB3D je tlačítko pohotovostního režimu (Standby) umístěno na čelním panelu, zatímco u modelu DB4S je na zadním panelu.

Pokud subwoofer zůstane více jak 20 minut nepoužíván, přejde do pohotovostního režimu a kontrolka začne svítit červeně.

Signálové připojení

Subwoofer je vybaven stereofonním nesymetrickým RCA vstupem a stereofonním symetrickým XLR vstupem. Oba tyto vstupy je možné používat nezávisle a přepínat mezi nimi. To umožňuje subwooferu, aby byl připojen současně ke dvěma systémům – například k systému domácího kina a zároveň ke klasickému stereu. Volba vstupu se provádí přes aplikaci DB Subwoofers.

1 – XLR vstup

Symetrický vstup je určen pro použití s předzesilovači nebo audiovizuálními procesory, které poskytují symetrický stereofonní audio výstup.

Poznámka: Symetrické zapojení, kde jsou záporné, kladné a uzemňovací signály přenášeny prostřednictvím samostatných vodičů, je běžné u profesionálního audio zařízení a u některých domácích high-end audio zařízení. Symetrické zapojení je podstatně odolnější proti rušení a šumu ve srovnání s nesymetrickým zapojením.

2 – RCA vstup

Nesymetrický stereofonní vstup je určen pro použití s těmi předzesilovači a AV procesory, které jsou vybaveny pouze nesymetrickým výstupem.

Poznámka: Má-li váš předzesilovač, nebo AV procesor pouze monofooní subwooferový výstup, připojte jej u subwooferu jednoduše do jedné ze zdírek stereofonního vstupu.

Propojení pro ovládání

Mimo terminálů pro napájení a signálové propojení disponují subwoofery řady DB ještě následujícími terminály pro ovládání:

3 – 12V Trigger 1: 3.5mm jack zdířka

Zdířka Trigger 1 (Spínaný vstup 1) umožňuje zapnutí subwooferu a vypnutí do pohotovostního režimu.

4 – 12V Trigger 2: 3.5mm jack zdířka

Zdířka Trigger 2 (Spínaný vstup 1) umožňuje kabelové ovládání pro přepnutí vstupu.

5 – RS-232: 9-pin D terminál

Konektor rozhraní RS-232 umožňuje začlenit subwoofer do automatizovaných domácích systémů dálkového ovládání. Váš prodejce Bowers & Wilkins vám poskytne případné další informace, týkající se automatizovaných domácích systémů s rozhraním RS232.

Obrázek 2a
Použití hrotů

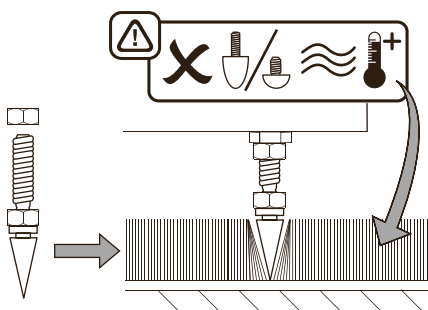

Obrázek 2b
Použití izolačních a gumových nožiček

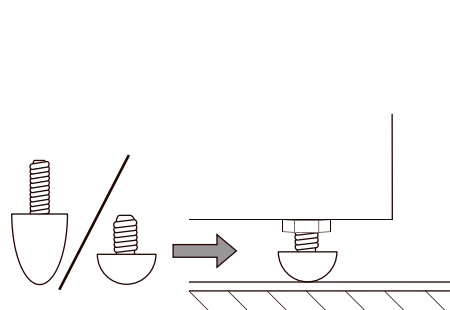

Obrázek 3
Terminálový panel DB subwooferu

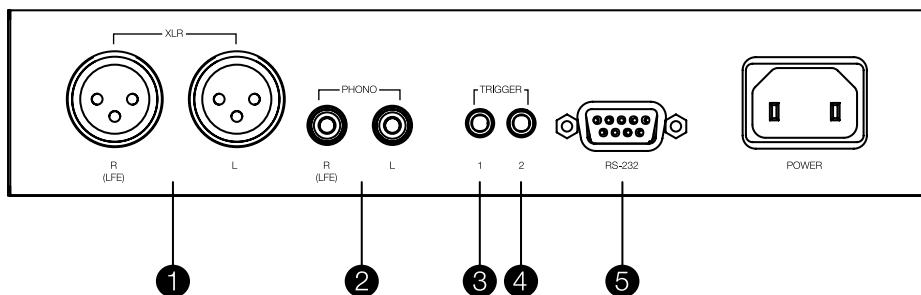

4. Nastavení a ovládání

Nastavení a ovládání subwooferu řady DB je možné pouze pomocí aplikace DB Subwoofers. Nemáte-li ještě tuto aplikaci staženou a nainstalovanou do vašeho iOS či Android zařízení, učiňte tak prosím nyní. Pro připojení vašeho iOS či Android zařízení k subwooferu je nutné, abyste si na zařízení aktivovali Bluetooth.

Poznámka: Aplikace DB Subwoofers vyžaduje iOS verze 10 či vyšší a Android verze 5 či vyšší. V nastavení iOS či Android zařízení je třeba aktivovat Bluetooth.

Je-li subwoofer po kabelech připojen k napájení i zdroji signálu, zapněte jej pomocí tlačítka do pracovního režimu, což je indikováno zelenou kontrolkou. Pro započetí nastavování postupujte dle níže popsaných kroků:

- Otevřete aplikaci DB Subwoofers a potvrďte Bluetooth párování. Jakmile dojde ke spárování, zobrazí aplikace domovskou stránku.
- Domovská stránka umožňuje doladění úrovně subwooferu, zobrazuje informace o přístroji, nabízí možnosti auto-standby (automatické vypínání) a poskytuje přístup k nastavování ekvalizace Room EQ. Použití funkce Room EQ není nezbytné, nicméně vám tato funkce zaručí optimální přednes subwooferu ve vaší místnosti.

4.1 Nastavení vstupu

- Volbou položky **Inputs** (vstupy) na domovské stránce aplikace se otevře na konfigurační stránka, která umožňuje separátně pro nesymetrický (RCA) či symetrický (XLR) vstup nastavit požadované preference. Následným výběrem jednoho ze vstupů se také daný vstup stane aktivním.

Poznámka: Dostupné možnosti nastavení jsou pro nesymetrický (RCA) či symetrický (XLR) vstup stejné.

Poznámka: Nastavení je pro každý vstup samostatné. Lze tedy každému ze vstupů nastavit jiné parametry.

Poznámka: Jsou-li v systému použity dva subwoofery, měly by být jejich vstupy nakonfigurovány stejně.

- Možnosti nastavení u vstupů jsou popsány v následujících bodech:
- **Connection** (připojení): None, Stereo, LFE. Používáte-li subwoofer pro reprodukci separátního kanálu nízkofrekvenčních efektů v systému domácího kina, zvolte **LFE**. Pokud subwoofer používáte pro rozšíření nízkofrekvenčního pásma vašich reprosoustav ve stereofonním systému, zvolte **Stereo**. Není-li vstup k ničemu zapojen, zvolte **None**.
- **Trim** (doladění): Vstupní citlivost. Začněte s citlivostí nastavenou na **0dB**. Citlivost doladíte v případě, že klasická regulace úrovně subwooferu na domovské stránce neposkytuje vhodný rozsah.
- **Input EQ** (vstupní ekvalizér): Flat (bez EQ), Music, Movie, Custom. Nechcete-li ekvalizaci používat, zvolte **Flat**. Pokud ekvalizér používat chcete, zvolte jednu z následujících možností. Pro přehrávání hudebního obsahu je optimální EQ režim **Music**. Režim **Movie** je zase ideální pro reprodukci domácího kina. Zvolíte-li EQ režim **Custom**, zobrazí aplikace pětipásmový ekvalizér, který vám umožní nastavit ekvalizaci dle vlastního vkusu.

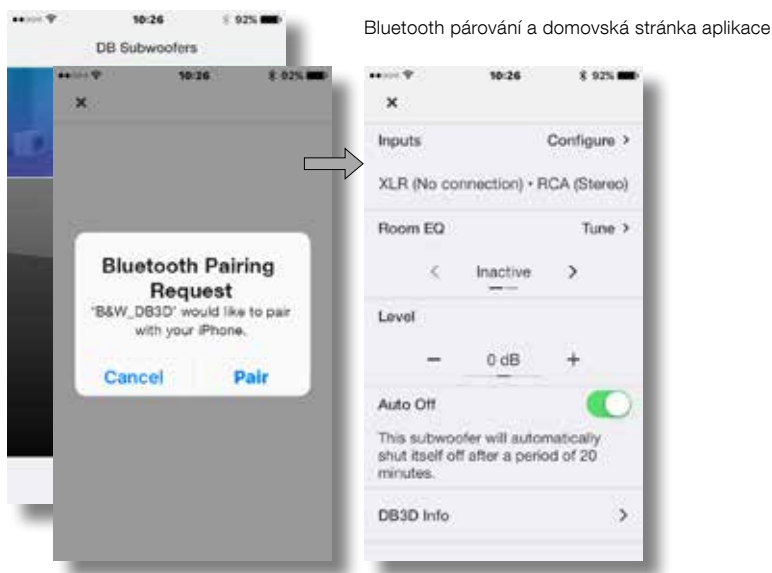

Bluetooth párování a domovská stránka aplikace

Možnosti vstupu



Vlastní EQ křivka

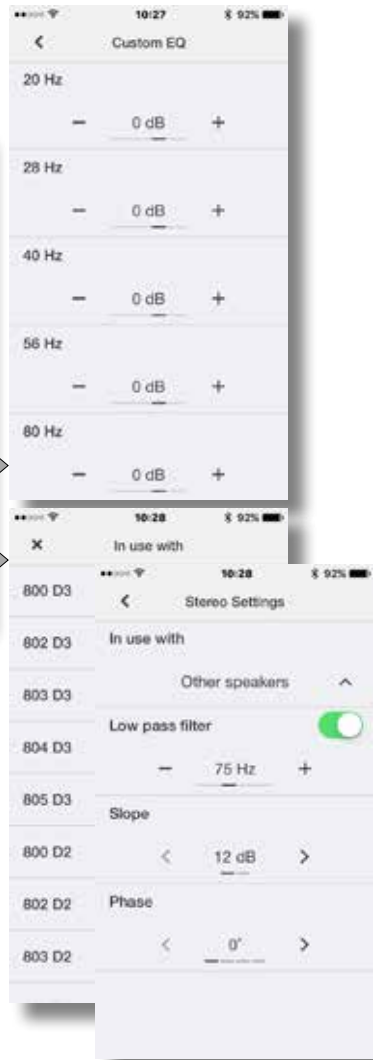

Stereo nastavení: volba dolnoproústného filtru či jeho konfigurace.

- **Stereo Settings** (nastavení pro stereofonní systém): Configure (konfigurace). Volba **Stereo Settings** je dostupná pouze tehdy, je-li v připojení vstupu (Connection) nastaveno **Stereo**. V tomto případě se po volbě **Configure** otevře stránka, umožňující nastavit frekvenci dolnoprostopustného filtru buď přímo dle modelu hlavních reproduktorů Bowers & Wilkins, nebo zadáním specifických parametrů.
- Pro nastavení filtru tedy zvolte patřičný model reprosoustav Bowers & Wilkins, nebo zadejte parametry manuálně. V každém případě by dolnoprostopustný filtr měl být nakonfigurován tak, aby navazoval na frekvenční charakteristiku hlavních reprosoustav. Patřičné informace o frekvenční charakteristice předních reprosoustav byste měli získat od jejich výrobce, ať již je jím Bowers & Wilkins nebo jiná firma.

4.2 Ekvalizace místnosti

Poznámka: Pokud používáte dva subwoofery, musí být procedura Room EQ vykonána u každého z nich zvlášť.

- Pro započítání procedury Room EQ zvolte na domovské stránce aplikace položku „Tune“. Funkce Room EQ využívá pro analýzu zvuku subwooferu mikrofon vašeho mobilního zařízení a prvotním požadavkem je kalibrování tohoto mikrofonu. To lze provést umístěním mobilního zařízení co nejbližší jednoho z reproduktorů subwooferu, zatímco subwoofer generuje testovací signál.

Z důvodů nekompatibility mikrofonu není funkce Room EQ u některých mobilních zařízení Android dostupná. Seznam autorizovaných zařízení naleznete na internetových stránkách podpory Bowers & Wilkins.

- Po kalibrování mikrofonu nabízí aplikace možnost optimalizace zvuku subwooferu pro jedno konkrétní poslechové místo (jeden posluchač – Individual), pro širší pole (dva až tři posluchači – Group), nebo pro plošný poslech napříč celou místností (Room). Zvolte preferovanou možnost a stiskněte **Next**.
- Subwoofer bude generovat sérii osmi samostatných testovacích signálů a bude přitom používat mikrofon mobilního zařízení ke snímání zvuku v místnosti, aby následně automaticky optimalizoval ekvalizační křivku. Pokud byla zvolena možnost optimalizace pro skupinu posluchačů (**Group**), nebo pro plošný poslech (**Room**), bude vás aplikace vyzývat k přemístění mikrofonu, dokud nezíská osm měření.
- Jakmile budou měření kompletní, zobrazí aplikace výsledky. Tím bude nastavení Room EQ hotovo. Stisknutím **Next** se v aplikaci navrátíte na domovskou stránku.

Dojde-li později k přemístění subwooferu, nebo velkých kusů nábytku v místnosti, měli byste celou proceduru Room EQ zopakovat.

Room EQ: kalibrování mikrofonu mobilního zařízení

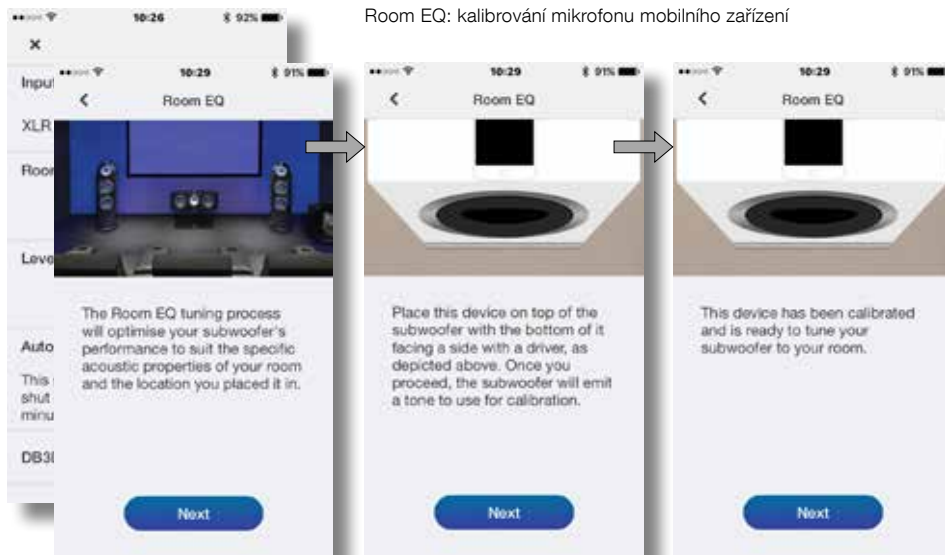

Room EQ: Měření a analýza

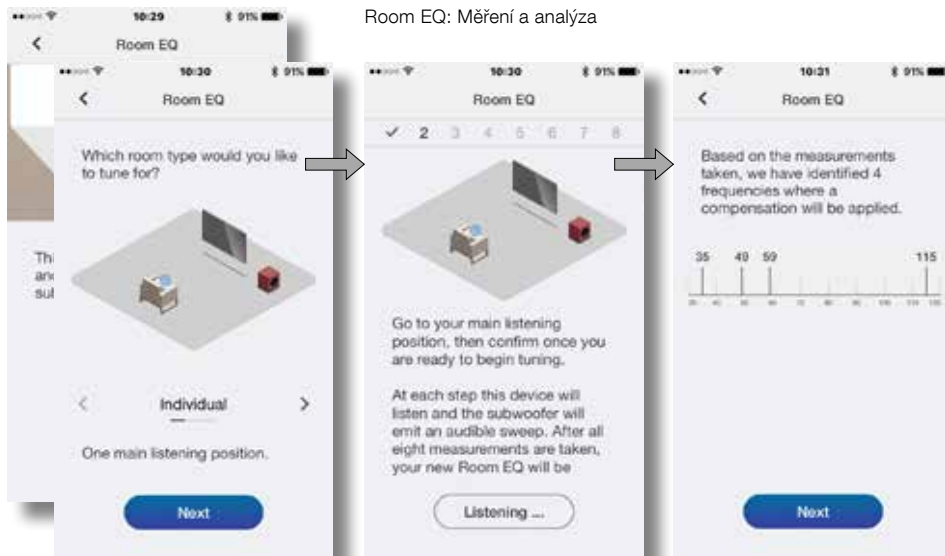

5. Subwoofer v provozu

Po patřičném nastavení je subwoofer připraven k provozu. Obvykle by nemělo být třeba provádět žádné větší korekce, nicméně možná budete chtít doladit úroveň subwooferu, použít jiný ekvalizační režim, nebo zvolit jiný vstup.

- Pro doladění úrovně (hlasitosti) subwooferu použijte ovládání úrovně na domovské stránce aplikace
- Pro přepnutí ekvalizačního režimu zvolte patřičný režim na stránce nastavování vstupů.
- Pro přepnutí na jiný vstup zvolte patřičný vstup na stránce nastavování vstupů.

Pro vypnutí subwooferu do pohotovostního režimu stiskněte tlačítko Standby. Kontrolka na tlačítku začne svítit červeně.

Pamatujte prosím, že váš subwoofer je schopen takové úrovně hlasitosti, která může i obtěžovat. V případě jakýchkoli problémů úroveň snižte.

Poznámka: Dojde-li k přetížení subwooferu, začne jeho kontrolka červeně blikat.

Zvuk subwooferu DB1 se může v průběhu počátečního období poslechu mírně změnit. Zvláště pokud byl subwoofer skladován v chladném prostředí, může určitou dobu trvat, než materiály a prvky použité v samotných reproduktorech docílí svých optimálních mechanických vlastností. V průběhu prvních hodin provozu se rovněž uvolní závěsy membrán. Doba, během níž dojde k dosažení nejlepšího výkonu reproduktoru, závisí na podmínkách předchozího skladování a na způsobu používání. Pro stabilizování vlivů teploty bude třeba přibližně jeden týden, a přibližně 15 hodin průměrného používání bude třeba, než mechanické součásti dosáhnou svých předpokládaných konstrukčních charakteristik.

6. Obnovení továrního nastavení

Pro vyresetování subwooferu na hodnoty nastavené z výroby, stiskněte v rychlém sledu třikrát po sobě tlačítko Standby. Po dokončení resetu se subwoofer vypne do pohotovostního režimu. Pro jeho zapnutí použijte opět tlačítko Standby, nebo jej zapněte pomocí aplikace.

Poznámka: V případě resetu DB subwooferu do továrního nastavení bude na zařízení s ovládací aplikací nutné u subwooferu zvolit "zapomenout" a v případě potřeby jej znovu připojit.

7. Čištění

Povrch subwooferu otírejte čistou jemnou utěrkou, která nepouští vlákna. Budete-li chtít použít čisticí prostředek, naneste jej nejprve na utěrku, nikoli přímo na subwoofer. Nejprve vyzkoušejte použití na malé ploše, protože některé čisticí prostředky mohou některé povrchy poškodit. Vyvarujte se používání čisticích prostředků, které jsou abrazivní nebo které obsahují kyselinu, alkalické či antibakteriální složky.

8. Podpora

Pokud budete se subwooferem řady DB potřebovat pomoci, navštivte prosím naše stránky pro podporu, které naleznete [zde](#).

Domovská stránka



Stránka nastavení vstupu

Üdvözöli Önt a Bowers & Wilkins és a DB Sorozat mélysugárzóí.

Köszönjük, hogy a Bowers & Wilkins-t választotta. A cég alapítója John Bowers hitt abban, hogy az ötletes formaterv, a mérnöki újítások és a fejlett technológia az otthoni audió élvezetének a kulcsa. Ezért osztjuk meg másokkal is az ő hitét és ez a hit inspirál minket az audió termékeink tervezésénél is.

Mielőtt csatlakoztatná és használni kezdené a terméket, kérjük, figyelmesen olvassa el a mellékelt Fontos Biztonsági Tudnivalókat.

Ez az útmutató az összes DB sorozatú mélysugárzóra vonatkozik.



1. A doboz tartalma

1. DB sorozatú mélysugárzó
2. Hálózati kábel (ek)
3. Hangsugárzó előlapok
4. Tüskék, elcsatoló és gumi lábak
5. Útmutató csomag

2. Bemutató

Az Ön DB sorozatú mélysugárzója különösen magas minőségű hangvisszaadásra képes, melyet körültekintően kell beállítani. Javasoljuk, hogy kezdés előtt figyelmesen olvassa át az útmutatót.

A DB sorozat mélysugárzóit mind hagyományos sztereó, mind házimozsi rendszerekbe is tökéletesen illeszthetőek. Számos olyan funkciót is magukban foglalnak, mely által a mélysugárzók az adott helység paramétereihöz, hallgatási pozícióhoz vagy programanyaghoz állíthatók, finomhangolhatóak. Ezekről a funkciókról röviden a következő bekezdésekben olvashat.

Beállítás és vezérlés

A DB sorozat mélysugárzóit csak a Bowers & Wilkins DB Subwoofer iOS és Android applikációjával állíthatók és vezérelhetők, bluetooth kapcsolaton keresztül.

Mielőtt elkezdené a mélysugárzó beállítását, kérjük, tölts le és installálja a DB Subwoofer applikációt az iOS vagy Android eszközére. A DB Subwoofer alkalmazás nélkül nem lehetséges a DB sorozatú mélysugárzók használata vagy irányítása.

Megjegyzés: A DB Subwoofer App iOS 10 és Android 5 vagy újabb verziókkal működik. A Bluetooth funkciót engedélyezni kell az iOS vagy Android beállításainál.

Szoba ekvalizáció

A DB sorozatú mélysugárzók automatikusan optimalizálják magukat, hogy illeszkedjenek a hallgatási körülményekhez.

Számos bemenet

A DB sorozat mélysugárzóit RCA Phono és XLR analóg bemenettel is rendelkeznek. A bemenetek akár egyszerre is csatlakoztathatók és egymástól függetlenül konfigurálhatóak, különböző rendszer beállításokhoz.

Szint szabályozás

A DB sorozat mélysugárzóit mind hangerő, mind levágási szint szabályozással rendelkeznek. A levágási szint beállítás lehetővé teszi az optimális illesztést, a különböző források kimeneti szintjeihez, így a mélysugárzó hangereje minden bemeneten illeszkedik a fő hangsugárzók szintjéhez.

Aluláteresztő szűrő beállítás

A DB sorozat mélysugárzóit aluláteresztő szűrő opcióval is rendelkeznek mind az RCA, mind az XLR csatlakozásokhoz. Ha mono (LFE) csatlakozást használ, akkor a mélyhang beállításokat a forráskészüléken kell beállítani. Sztereó alkalmazásoknál az aluláteresztő szűrő karakterisztikája Bowers & Wilkins vagy más hangsugárzó gyártó fő hangfalaihoz illeszthető.

Bemenet EQ

A DB mélysugárzóknál előre beállított zene vagy film EQ értékek is használhatók. Egy ötsávos ekvalizer segítségével egyedi beállítások is elvégezhetők.

3. A mélysugárzó installálása

3.1 Mielőtt elkezdené

Kérjük, kövesse a kartondobozra nyomtatott kicsomagolási útmutatót.

Az Ön DB mélysugárzója nehéz és előfordulhat, hogy egy második ember segítségére is szüksége lesz, hogy a megfelelő pozícióba helyezték a terméket.

Megjegyzés: A kettős kialakítású mélyhangszórók miatt a DB1D, DB2D és DB3D modellek egyedi bútorba való beépítése nem javasolt. Ha mindenképp bútorba szeretné elhelyezni a mélysugárzót, akkor a DB4S modell alkalmasabb erre a célra. Minden esetben győződjön meg arról, hogy a bútor szerkezete képes elviselni a mélysugárzó súlyát és a mélysugárzó oldalaitól, hátlapjától és tetejétől legalább 20cm-es (8inch) távolság biztosított.

3.2 Elhelyezés

A DB sorozat mélysugárzóit sokoldalúbbak, mint a legtöbb mélysugárzó, köszönhetően a szoba EQ rendszerüknek, mely képes kompenzálni a kevésbé ideális pozíciókat is.

A legjobb eredmény akkor érhető el, ha a mélysugárzót a két fő hangsugárzó közé vagy csak az egyik környezetében helyezi el. A szoba elrendezése miatt a DB1 oldalfalra, de a hallgató előtti környezetbe való elhelyezése elfogadott. Lehetőleg ne helyezze a mélysugárzót a hallgató mögé.

Ha két mélysugárzót használ, akkor azokat lehetőleg a fő hangsugárzók közvetlen környezetébe helyezze el. Az 1a és 1b ábrák mutatják be a helyes elhelyezési módokat.

Megjegyzés: A DB1D, DB2D és DB3D modellek hangsugárzó oldalirányban találhatóak. A DB4S-ben található egy hangszóró, a szoba irányába is nézhet.

Megjegyzés: Két mélysugárzó használata egy rendszerben, megnöveli a mélyhang teljesítményét, a sztereó szétválasztás fenntartásával. Az alacsonyfrekvenciás szobarezonanciákat átlagolja, így nagyobb hangerőszint is elérhető. Kétcsatornás rendszerben való használat esetében, a mélysugárzók csak egy-egy csatorna mélyfrekvenciáit képesek megnövelni, ilyenkor lehetőleg az adott mélysugárzót a fő hangsugárzók közelébe kell elhelyezni.

Megjegyzés: Mint minden hangsugárzónak a DB mélysugárzóknak hangját is befolyásolják a falak távolsága. Ha több felület van közel a mélysugárzóhoz, annak hangereje felerősödik. Ezáltal kisebb hangerőszint is beállítható, így nem kell a mélysugárzónak olyan keményen dolgoznia.

Miután elhelyezte a mélysugárzót, a hangzását a Szoba EQ funkcióval lehet optimalizálni. Ez a 4. fejezetben kerül ismertetésre.

1a ábra
A DB4S elhelyezése sztereó (2.1) rendszereknél

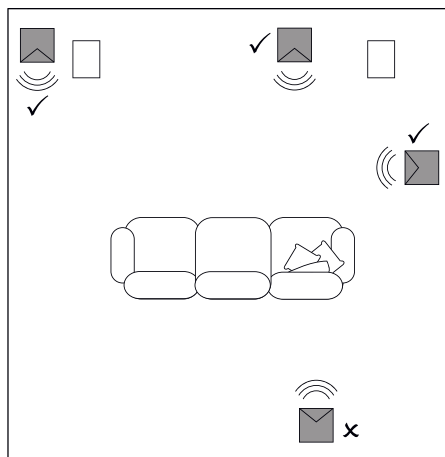

1b ábra
A DB1D, DB2D és DB3D elhelyezése házimozsi (5.1) rendszereknél

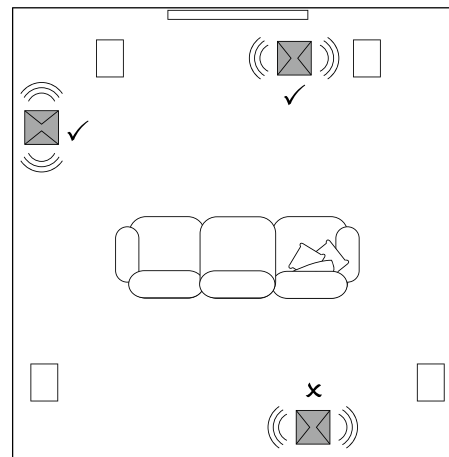

3.3 Mélysugárzó láb opciók



A DB sorozatú mélysugárzók nem használhatók a mellékelt lábak nélkül.

A DB sorozatú mélysugárzókhöz elcsatoló és gumiláb, illetve tüske használható. A különböző láb típusokat az alábbiak szerint kell használni:

- A tuskét szőnyeggel borított padlón célszerű használni. A tüske áthatol a szőnyegpadlón, így megvédi a szőnyeget a begyűrődéstől és szilárd alapot biztosít a mélysugárzónak.
- Az elcsatoló láb használatát fa padlóknál javasoljuk. A láb gumirozott része egy bizonyos fokú elcsatolást nyújt a padló és a mélysugárzó között.
- A gumilábat olyan nem szőnyeggel borított padlóhoz javasoljuk, ahol a tüske kárt okozhat a padlóban.



Mivel a mélysugárzó hűtőbordái alul helyezkednek el, ezért szőnyeg borítású padló esetén a gumiláb vagy az elcsatoló láb nem alkalmazható.

Ahhoz, hogy a lábakat becsavarozza, a mélysugárzót előbb fejfel lefelé kell fordítani. Vigyázzon, hogy ne sértse meg a hangszórókat a mélysugárzó mozgatása közben, továbbá ügyeljen arra is, hogy a kabinet festése ne sérüljön meg.

Csavarja be, mind a négy lábat a mélysugárzóba. Tüskék használata esetén először a tüskékre csavarozza fel az ellenanyákat. Az ellenanya segítségével egy-egy tüske magassága beállítható, így biztosítva a billesztől mentes elhelyezést.

Megjegyzés: Különösen a DB1D, DB2D és DB3D modellek esetén fontos, hogy a mélysugárzó a szőnyeg felett helyezkedjen el, hogy megfelelő légáramlás legyen a mélysugárzó hűtőbordája körül.

A 2a és 2b ábrák illusztrálják a különböző láb típusokat.

Miután a lábakat felszerelte, a mélysugárzó visszafordítható. Vigyázzon arra, hogy a mélysugárzó súlya visszafordításkor ne egy vagy két lábra terhelődjön.



Soha ne csúsztassa el a mélysugárzót felszerelt lábakkal. A mozgatáshoz először meg kell emelni.

Ha a mélysugárzó billeg az elhelyezés után vagy a szőnyeg vastagsága miatt a tüske nem éri el a padlót, akkor tekerje ki a lábat addig a pozícióig, amíg a mélysugárzó nem billeg. Ezek után húzza meg az ellenanyákat egy 10mm-es villáskulcs segítségével.

3.4 Mélysugárzó előlapok

Az Ön DB mélysugárzójához mellékeltek két, szövet borítású előlapot (A DB4S esetében egy darabot). A mélysugárzó használható velük vagy nélkülük is. Az előlapok mágneses módon csatlakoznak a dobozhoz.

3.5 Csatlakozások

A DB sorozat mélysugárzói hálózati és jel bemeneti csatlakozással is el kell látni. Opcionálisan 12V trigger és RS232 aljzatok is megtalálhatóak. A 3. ábra mutatja be a DB mélysugárzó csatlakozásait.

Hálózati kábel

Előfordulhat, hogy több hálózati kábel is megtalálható a mélysugárzóéhoz csomagolva. Használja az országának megfelelő vezetékét. A mélysugárzó működőképes állapotba lép a hálózati kábel csatlakoztatása után, a készenléti kijelző ekkor zölden világít.

Megjegyzés: A készenléti kijelző a DB1D, DB2D és DB3D modelleknél az előlapon, a DB4S modell esetében a hátlapon található.

Ha a mélysugárzó legalább 20 percig nincs használatban, akkor készenléti módba kapcsol, a kijelző ekkor pirosan világít.

Jel csatlakozások

A DB sorozat mélysugárzóján sztereó RCA Phono és sztereó szimmetrikus XLR aljzat is megtalálható. A Phono és XLR bemeneteket egymástól függetlenül is lehet használni. Ez a funkció lehetővé teszi, hogy két különböző audió rendszerben használjuk a mélysugárzót, például egy házimozi és egy hagyományos sztereó összeállításban. A bemenetek a DB Subwoofer applikációval változtathatóak.

1 – XLR bemenetek

A szimmetrikus aljzatokra olyan előerősítőt vagy audió-videó processzort kell csatlakoztatni, melyek szimmetrikus kimenettel rendelkeznek.

Megjegyzés: Szimmetrikus csatlakozásokat, ahol a negatív, pozitív jelek és a földelés külön vezetéken futnak, leggyakrabban a professzionális vagy otthoni High-end készülékeknél találunk. A hagyományos aszimmetrikus csatlakozásokhoz képest a szimmetrikus csatlakozás kevésbé érzékeny az interferenciákra és a zajra.

2 – RCA Phono bemenetek

Az aszimmetrikus aljzatokhoz olyan előerősítőt vagy audió-videó processzort kell csatlakoztatni, melyek csak aszimmetrikus kimenettel rendelkeznek.

Megjegyzés: Ha az előerősítő vagy az audió-videó processzor mono mélysugárzó kimenettel rendelkezik, akkor azt csak az egyik aljzathoz kell csatlakoztatni.

Vezérlés csatlakozások

A hálózati és a bemeneti aljzatokon felül a DB sorozat mélysugárzói az alábbi vezérlő interfészeket is tartalmaznak:

3 – 12V Trigger 1: 3.5mm jack aljzat

A Trigger 1 vezetékes aljzat lehetővé teszi a vezetékek történő be és készenléti állapotok közti kapcsolást.

4 – 12V Trigger 2: 3.5mm jack aljzat

A Trigger 2 aljzaton a mélysugárzó bemenetei közt lehet választani, vezetékes távirányítással.

5 – RS-232: 9-pin D csatlakozó

Az RS232 aljzaton a mélysugárzó egy automatizált otthoni rendszerhez kapcsolható. Az Ön Bowers & Wilkins kereskedője bővebb információkkal tud szolgálni az RS232 vezérelt, automatizált rendszerekkel kapcsolatban.

2a ábra
A tüskék használata

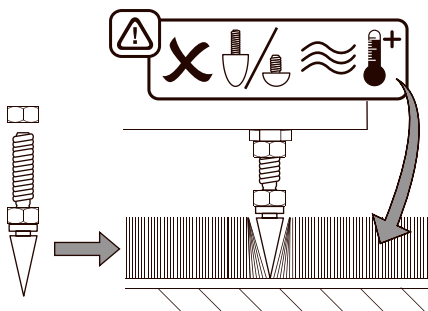

2b ábra
Az elcsatoló vagy gumi lábak használata

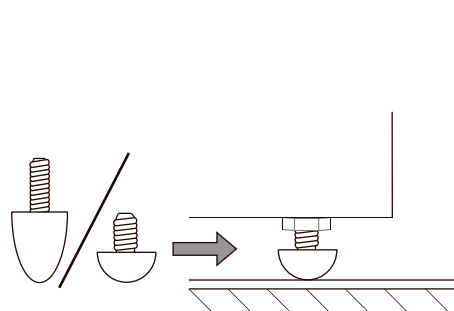

3. ábra
A DB mélysugárzó csatlakozó aljzatai

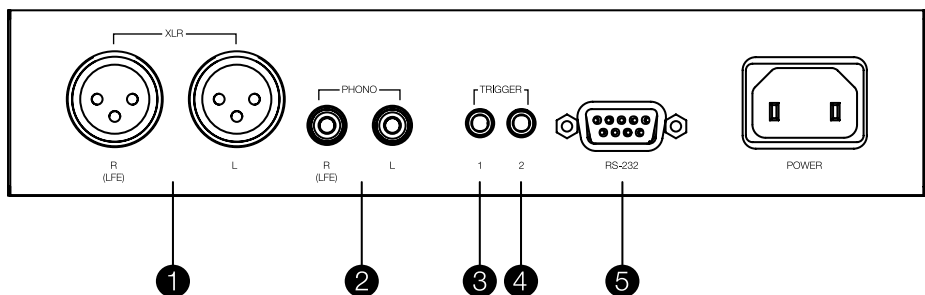

4. Beállítás és irányítás

Az Ön DB sorozatú mélysugárzója csak a DB Subwoofer App segítségével állítható be és irányítható. Ha még nincs letöltve és installálva az applikáció az iOS vagy Android készülékére, akkor ezt most tegye meg. A készülék Bluetooth funkcióját is be kell kapcsolni, hogy csatlakozni tudjon a mélysugárzóhoz.

Megjegyzés: A DB Subwoofer program használatához, minimum iOS 10 és Android 5 verzió vagy újabb szükséges. Az iOS és Android beállításában a Bluetooth funkciót be kell kapcsolni.

Miután a DB mélysugárzóhoz csatlakoztatta a hálózati és jelkábeleket és a kijelző led is zölden világít, hozzákezdhet a beállításokhoz. Az alább felsorolt módon kezdje:

- Indítsa el a DB Subwoofer applikációt és fogadja el a Bluetooth párosítást. Miután a párosítás létrejött, megnyílik a program kezdőoldala.
- A kezdőoldalon megtalálható a mélysugárzó hangerőállítás, termékinformáció, auto készenlét opciók és hozzáférés a Szoba EQ optimalizációs folyamathoz. A szoba EQ funkció használata nem kötelező, azonban ez a funkció segít abban, hogy a mélysugárzó optimálisan szóljon a szobájában.

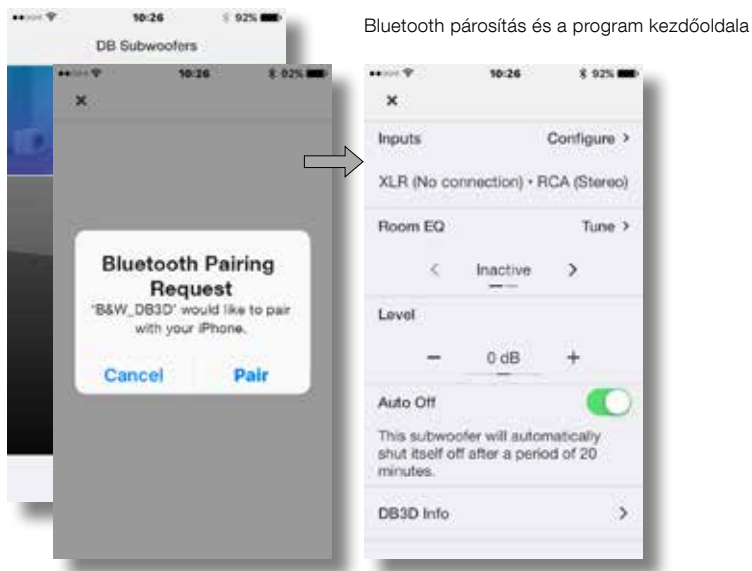

Bluetooth párosítás és a program kezdőoldala

4.1 Bemenetek beállítása

- A bemenetválasztás opció a program kezdőképernyőjén megnyitva egy konfigurációs oldalt hoz fel, ahol kiválasztható a Phono vagy XLR bemenetek egymástól független beállítása.

Megjegyzés: A beállítási lehetőségek azonosak a Phono és az XLR bemeneteknél.

Megjegyzés: A beállítások bemenetfüggők. Különböző beállítások végezhetőek el mindkét bemeneten.

Megjegyzés: Ha két mélysugárzót használ, akkor a bemenet beállítások lehetőleg legyenek ugyanolyanok.

- A bemeneti beállítási lehetőségeket az alábbiakban ismertetjük:
- **Csatlakozás:** None, Stereo, LFE. Ha a mélysugárzója egy házimozis rendszer mélyhang effekt csatornája, akkor válassza az **LFE** állást. Ha a mélysugárzója sztereó hangsugárzók mélyhangjának kiegészítésére szolgál, akkor válassza a **Stereo** pontot. Ha a bemenet nincs használva, válassza a **None** menüpontot.
- **Trim:** bemeneti érzékenység. A bemeneti érzékenység először **0dB**-es értéken áll. Ha a főoldalon található mélysugárzó hangerőszint tartomány nem volt elegendő, állítson a trim értéken.
- **Bemenet EQ:** Flat (nincs EQ), Music, Movie, Custom. Válassza a **Flat** pontot, az EQ nélküli módhoz. Válassza a **Music** pontot, ha zenei felvételeket hallgat. Mozi programok esetén válassza a **Movie** pontot, hogy a bemeneti EQ értékek alkalmazkodjanak a mozi módhoz. Ha a **Custom** módot választja, akkor egy ötsávós EQ oldal jön elő, ahol tetszés szerint beállíthatja a bejövő jel színezetét.

Bemeneti lehetőségek



Egyedi bemeneti EQ

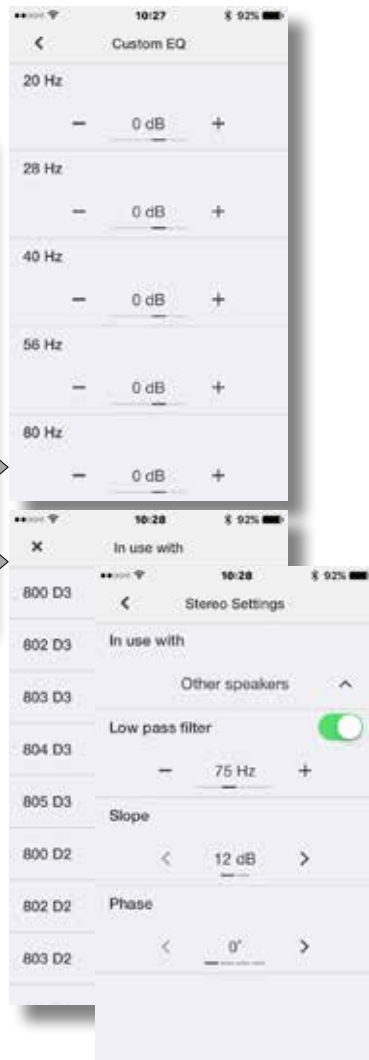

Sztereó beállítások: aluláteresztő szűrő választás és konfiguráció

- **Sztereó beállítások:** Konfiguráció
A **Stereo Settings** opció csak akkor használható, ha a **Stereo** bemenetet választotta. Ebben az esetben válassza a **Configure** pontot a továbblépéshez, mely egy oldalt nyit meg, ahol lehetővé válik a mélysugárzó aluláteresztő szűrőjének beállítása egy meghatározott Bowers & Wilkins fő hangsugárzóhoz, vagy engedélyezheti az egyedi aluláteresztő szűrő beállítást is.
- Az egyedi aluláteresztő szűrő használata akkor szükséges, ha a fő hangsugárzók nem találhatók a felsorolt Bowers & Wilkins modellek között vagy más márkájú hangsugárzóval rendelkezik. Mindkét esetben az aluláteresztő szűrőt a fő hangsugárzó mélyfrekvenciás karakterisztikájához kell igazítani. A Bowers & Wilkins vagy más hangsugárzó gyártó segít a műszaki információk megadásában.

4.2 Szoba ekvalizáció

Megjegyzés: Ha a rendszerben két mélysugárzó került beépítésre, akkor a szoba EQ folyamatot külön – külön végre kell hajtani.

- A szoba EQ folyamat indításához a kezdőképernyőn válassza ki a **Tune** pontot. A szoba EQ, a mobil eszközének mikrofonját használja, hogy analizálni tudja a mélysugárzó hangját a helységben. Ehhez először a mobil eszköz mikrofonja kalibrálódik. Mialatt a mélysugárzó teszt hangot generál a mobil eszközt az egyik hangszóró közvetlen közelébe kell elhelyezni.

Megjegyzés: A mikrofon inkompatibilitások miatt, a szoba EQ nem elérhető minden androidos eszközön. A hivatalosan támogatott eszközök listáját a Bowers & Wilkins weboldal támogatás szekciójában találhatja meg.

- A már bekalibrált mikrofonú mobil eszköz Szoba EQ programja több optimalizációs lehetőséget kínál fel: egyszemélyes hallgatási pozíciót, két vagy háromszemélyes hallgatási pozíciót illetve általános, a szobára érvényes hallgatási pozíciót. Válassza ki az Önnek megfelelőt, majd nyomja meg a **Next** pontot.
- A mélysugárzó nyolc különböző teszt hangot generál, majd a mobil eszköz mikrofonját használva a szobában keletkező hangokat megméri és automatikusan beállítja az optimális EQ görbét. Ha a **Group** (csoport) vagy **Room** (szoba) hallgatási opciót választotta, akkor a program arra fogja Önt kérni, hogy változtasson pozíciót a nyolc mérés közben.
- Ha befejeződtek a mérések, az eredmény megjelenik a kijelzőn. Ezzel a szoba EQ elkészült. A **Next** pont kiválasztásával a program visszaáll a kezdőképernyőre.

Ha a DB mélysugárzót egy másik helyre teszi, vagy nagyméretű bútor kerül a szobába a szoba EQ folyamatot javasolt megismételni.

Szoba EQ: mobil eszköz mikrofon kalibráció

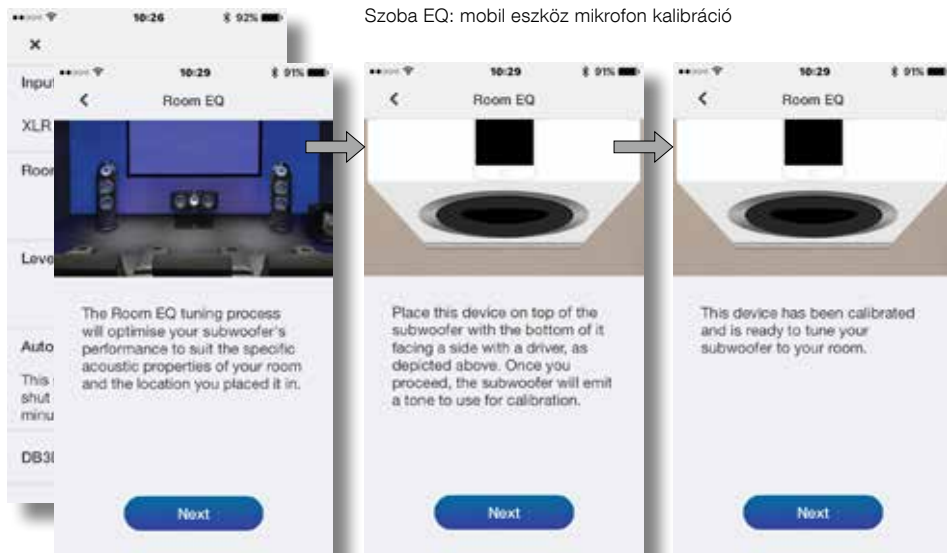

Szoba EQ: mérés és analízis



5. A mélysugárzó használata

Miután a mélysugárzót sikerült beállítani, készen áll a használatra. Normál, mindennapos használatnál némi finomhangolás szükséges, azonban módosíthatja a mélysugárzó hangerő szintjét, az alapértelmezett bemeneti ekvalizációt vagy másik bemenetet is használhat.

- A mélysugárzó hangerejének állításához használja a program kezdőlapján található gombokat.
- Egy másik bemeneti EQ kiválasztásához lépjen a bemenet beállítási oldalra.
- Egy másik bemenetre való lépéshez, használja a bemenet beállítási oldal gombjait.

A mélysugárzó a készenléti gomb megnyomásával kapcsolható készenléti módba. A kijelző ekkor pirosan világít.

Kérjük, vegye figyelembe, hogy a DB sorozat mélysugárzóit olyan hangerőszintre képesek, hogy az kellemetlen is lehet. Ha kétségei támadnak, csökkentse a hangerőt.

Megjegyzés: Ha a DB mélysugárzó túlterhelődik a készenléti kijelző pirosan fog villogni.

A mélysugárzó hangja változni fog, az első használatához képest. Ha hideg körülmények között volt tárolva, akkor a meghajtó egységek csillapító és felfüggesztő anyagainak kell egy kis idő, amíg elérik a helyes mechanikai tulajdonságaikat. A meghajtó egység felfüggesztése is lágyulni fog az első órai használat után. A bejáratási idő nagymértékben függ a tárolási kondíciótól és a használat módjától. Nagy általánosságban elmondható, hogy a hőmérsékleti állapotok körülbelül egy hét alatt normalizálódnak, míg a mechanikus alkatrészek 15 óra alatt érik el az ideális állapotukat.

6. Alapértelmezések visszaállítása

A mélysugárzó alapértelmezéseinek visszaállításához nyomja meg háromszor, gyors egymásutánban a készenléti gombot. Ha visszaálltak az értékek, a mélysugárzó kikapcsol. A bekapcsoláshoz nyomja meg a készenléti gombot vagy nyissa meg ismét az applikációt.

Megjegyzés: Az alapértelmezések visszaállítása akkor szükséges, ha a vezérléshez használt mobil eszközről törölte a kapcsolatot, vagy ha újra szeretne kapcsolódni a DB sorozatú mélysugárzóhoz.

7. Tisztítás

A felületeket szőszmentes ronggyal tisztítsa. Ha tisztítószert szeretne használni, akkor azt először a törleröngyökre tegye, ne közvetlenül a mélysugárzóra. Kis felületen tesztelje először a tisztítószert, mert előfordulhat, hogy az károsítja a mélysugárzó felszínét. Tartózkodjon a csiszoló, savas, alkáli vagy antibakteriális tisztítószerek használatától.

8. Támogatás

Ha a DB sorozatú mélysugárzókkal kapcsolatban segítségre van szüksége, kérjük, látogasson el a támogatási **oldalunkra**.

Kezdőoldal



Bemeneti beállítások oldal

Witamy w Bowers & Wilkins i przedstawiamy subwoofery z serii DB.

Dziękujemy za wybranie Bowers & Wilkins. Kiedy John Bowers założył firmę, zrobił to z przekonaniem, że pomysłowy projekt, innowacyjna inżynieria i zaawansowane technologie, są kluczowe do odkrywania dźwięku w domu. Podzielamy jego poglądy i inspirują nas one podczas projektowania kolejnych produktów.

Przed podłączeniem i eksploatacją urządzenia zasilanego z sieci należy dokładnie przeczytać i przestrzegać zaleceń dotyczących bezpieczeństwa zawartych w dołączonej instrukcji.

Niniejsza instrukcja obejmuje wszystkie subwoofery serii DB.



1. Zawartość opakowania

1. Subwoofer serii DB
2. Kabel zasilający
3. Maskownice głośnikowe
4. Kolce i podstawki gumowe
5. Instrukcja

2. Wprowadzenie

Subwoofer DB jest niezwykle wydajnym produktem, który uzupełni Twój system audio. Zaleca się przeczytanie niniejszej instrukcji przed rozpoczęciem użytkowania sprzętu.

Subwoofery serii DB mogą być stosowane w niskich częstotliwościach zarówno w konwencjonalnych systemach stereo, jak i kinach domowych. Zawierają one zestaw funkcji, które zwiększają wszechstronność i umożliwiają dostosowanie parametrów urządzenia do pomieszczenia odsłuchowego, pozycji odsłuchowej i zaprogramowanego materiału. Funkcje te są opisane w następujących paragrafach:

Ustawienia i funkcje

Subwoofery serii DB można konfigurować i sterować nimi tylko za pośrednictwem połączonej z Bluetooth aplikacji Bowers & Wilkins DB Subwoofers dla urządzeń z iOS i Android.

Zanim rozpoczniesz instalację subwoofera, pobierz i zainstaluj aplikację DB Subwoofers na urządzeniu z iOS lub Androidem. Nie jest możliwe ustawienie i użytkowanie subwoofera bez zainstalowanej aplikacji.

Uwaga: aplikacja DB Subwoofers wymaga wersji iOS 10 i Androida w wersji 5 lub późniejszej. Bluetooth musi być włączony w ustawieniach iOS lub Android.

Korekta charakterystyki pomieszczenia (Room EQ)

Subwoofery serii DB mogą automatycznie zoptymalizować swą wydajność, aby dopasować się akustycznie do cech środowiska odsłuchu.

Wejścia

Subwoofery serii DB posiadają wejścia RCA Phono i symetryczne wejścia analogowe XLR stereo. Wejścia mogą być połączone równocześnie i niezależnie dla różnych aplikacji systemowych.

Dostosowanie poziomu głośności

Subwoofery serii DB mogą zarówno dostosowywać poziom głośności, jak i go korygować. Regulacja pokrętkiem umożliwi optymalne dopasowanie różnych poziomów wyjściowych, tak aby poziom głośności subwoofera był zgodny z głównym poziomem głośności dla wszystkich wejść.

Konfiguracja filtra dolnoprzepustowego

Subwoofery serii DB posiadają filtr dolnoprzepustowy dla konfiguracji stereo zarówno dla RCA jak i XLR. Podczas korzystania z połączeń mono (LFE), funkcje zarządzania niskimi częstotliwościami sprzętu źródłowego powinny być włączone. Dla instalacji stereo funkcje filtra dolnoprzepustowego mogą być dopasowane do konkretnych głośników Bowers & Wilkins lub do głośników innych producentów.

Wejście EQ

Subwoofery serii DB zapewniają opcjonalną korektę dźwięku zaprojektowaną z myślą o muzyce i filmie. Niestandardowa korekcja dźwięku za pośrednictwem 5-zakresowego equalizera jest również możliwa.

3. Instalacja Subwoofer'a

3.1 Przed rozpoczęciem

Aby rozpakować urządzenie postępuj zgodnie z instrukcjami wydrukowanymi na opakowaniu zewnętrznym.

Ze względu na wagę subwoofera z serii DB zalecane jest rozpakowywanie i ustawienie go przez dwie osoby

Ważne: Z uwagi na konstrukcję subwooferów DB1D, DB2D i DB3D które posiadają podwójne przetworniki, niezalecane jest ustawianie ich w zabudowanych szafkach i meblach. Jeśli jest to jednak konieczne należy upewnić się, że meble są odpowiednio przystosowane do obsługi ciężaru subwoofera i zapewnione jest co najmniej 20 cm luzu wokół jego boków, tyłu i górnej części.

3.2 Ustawianie

Subwoofery serii DB są bardziej uniwersalne niż większość subwooferów jeśli chodzi o ich ustawianie, ponieważ posiadają system korekty charakterystyki dźwięku zależnie od pomieszczenia w którym się znajdują. Korekta może zrekomensować mniej idealne położenie.

Najlepsze rezultaty można uzyskać, jeśli subwoofer DB Series jest umieszczony pomiędzy lewym a prawym głośnikiem lub w pobliżu jednego z nich. Umieszczenie subwoofera z boku, ale wciąż przed słuchaczami jest zadowalającym kompromisem, jeśli chodzi o warunki domowe. Jednakże subwoofer nie powinien być umieszczony za słuchaczem.

Jeśli mają być używane dwa subwoofery, najlepiej umieścić jeden w pobliżu lewego głośnika i jeden w pobliżu prawego głośnika. Rysunki 1a i 1b ilustrują pozycjonowanie subwooferów.

Uwaga: Modele DB1D, DB2D i DB3D powinny być zorientowane przetwornikami na boki. Model DB4S powinien być zorientowany pojedynczym przetwornikiem w stronę miejsca odsłuchu.

Uwaga: Korzystanie z dwóch subwooferów w pojedynczej instalacji może poprawić wydajność, utrzymując rozdzielanie stereofoniczne w najniższych częstotliwościach, uśredniając efekty rezonansu w małym pomieszczeniu i umożliwiając osiągnięcie wyższego poziomu głośności. W przypadku dwóch subwooferów stosowanych w konwencjonalnym systemie stereo, rozdzielczość stereo zostanie poprawiona tylko wtedy, gdy każdy z nich znajduje się w pobliżu odpowiedniego głośnika głównego.

Uwaga: Podobnie jak w przypadku wszystkich głośników, bliskość ścian pomieszczenia ma wpływ na dźwięk subwoofera. Głośność niskich tonów rośnie wraz ze zbliżaniem subwoofera do ścian pomieszczenia. Im większy jest wpływ pomieszczenia na poziom niskich tonów z tym mniejszą głośnością subwoofer może optymalnie pracować.

Po ustawieniu subwoofera jego wydajność może zostać zoptymalizowana przy użyciu funkcji Korekta Charakterystyki Pomieszczenia (Room EQ). Jest to opisane w sekcji 4.

Rysunek 1a
Ustawienie modelu DB4S w konfiguracji stereo (2.1)

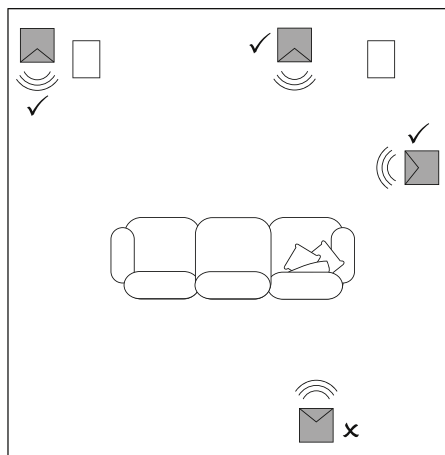

Rysunek 1b
Ustawienie modeli DB1D, DB2D i DB3D w konfiguracji kina domowego (5.1)

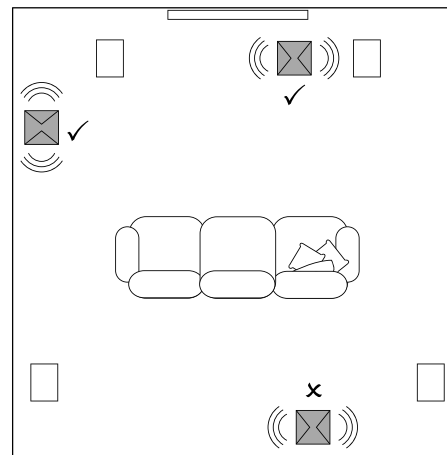

3.3 Opcje ustawień subwoofera



Subwoofery serii DB nie mogą być używane bez jednej z opcjonalnych podstawek.

Subwoofery serii DB mogą być wyposażone w podstawki gumowe (2 typy w zależności od podłoża) lub kolce. Zastosowanie różnych rodzajów podkładek jest opisane na w poniższych punktach:

- Kolce są przeznaczone do stosowania na dywanach. Kolce przebijają dywan i spoczywają na podłożu, zarówno aby zapobiec odkształceniom dywanu jak również aby zapewnić subwooferowi solidną podstawę.
- Gumowe podstawki (typ 1) stosowane są na drewnianych podłogach. Gumowy materiał pozwala zachować przestrzeń między podłogą a subwooferem.
- Gumowe podstawki (typ 2) są przeznaczone do stosowania na twardych podłogach bez dywanu, których powierzchnia może być uszkodzona przez kolce.



Ze względu na dolną lokalizację radiatora subwoofera, gumowych podstawek nie należy używać na dywanach.

Aby zamontować podstawki, odwróć subwoofer spodem do góry. Uważaj, aby nie uszkodzić głośników podczas tej operacji oraz upewnij się, że subwoofer będąc do góry nogami spoczywa na powierzchni, która nie uszkodzi jego wykończenia.

Zamocuj podstawki, przykręcając po jednej do każdego z czterech otworów w spodniej części subwoofera. W przypadku kolców, najpierw należy przykręcić nakrętki zabezpieczające na gwint przed przykręceniem ich do subwoofera. Nakrętka zabezpieczająca powinna być następnie użyta do podniesienia subwoofera ponad dywan, umożliwiając jej regulację w celu zminimalizowania kołysania.

Uwaga: Ważne jest, aby podnieść subwoofer nad dywanem, aby zapewnić przepływ powietrza wokół radiatora subwoofera. Dotyczy modeli DB1D, DB2D, DB3D.

Schematy 2a i 2b ilustrują zastosowanie każdego typu podstawek.

Po zamocowaniu podstawek subwoofer można na nich postawić. Uważaj, aby nie pozwolić aby cała masa subwoofera spoczywała pod kątem na jednej lub dwóch podstawkach.



Nigdy nie przesuwaj subwoofera po podłodze na podstawkach. Urządzenie musi zostać podniesione przed przeniesieniem.

Jeśli subwoofer po osadzeniu go na podłożu w końcowej pozycji na kolcach kołysze się lub dywan jest na tyle gruby, że kolce nie dotykają podłogi, wówczas należy wyregulować podstawki aż do solidnego ustawienia subwoofera na podłożu bądź dywanie. Po zakończeniu regulacji, należy dokręcić wszystkie nakrętki zabezpieczające pod spodem za pomocą klucza 10mm.

3.4 Maskownice

Subwoofer serii DB jest wyposażony w maskownice (pojedynczą maskownicę w przypadku modelu DB4S) opcjonalnie pokryte tkaniną. Subwoofer może być używany z lub bez maskownic. Maskownice są mocowane magnetycznie.

3.5 Podłączenia

Subwoofery serii DB wymagają podłączenia do sieci zasilającej i sygnału wejściowego. Złącza dla opcjonalnego wejścia 12V i sterowania RS232 są także dostępne. Na rysunku 3 przedstawiono panel połączeniowy subwoofera serii DB.

Główne zasilanie

W opakowaniu możesz znaleźć przewody zasilające różnego typu. Używaj jednak tylko kabla odpowiedniego do gniazdka sieciowego w Twoim kraju. Subwoofer włączy się w trybie operacyjnym, ze wskaźnikiem zapalonym na zielono, jak tylko zostanie podłączony do zasilania.

Uwaga: Przycisk standby jest umieszczony na panelu przednim modeli DB1D, DB2D, DB3D i na panelu tylnym modelu DB4S

Jeśli subwoofer nie jest używany przez ponad 20 minut, zostanie automatycznie przełączony do trybu standby, a wskaźnik zaświeci się na czerwono.

Połączenia sygnałowe

Subwoofery serii DB posiadają stereofoniczne wejścia RCA Phono i XLR stereo. Możliwe jest użycie wejść Phono i XLR niezależnie. Dzięki temu subwoofer można zintegrować z dwoma różnymi systemami audio: systemem kina domowego i na przykład konwencjonalnym systemem stereo. Wybór wejścia jest obsługiwany przez aplikację DB Subwoofers.nim

1 – wejścia XLR

Wejścia XLR są przeznaczone do użytku z przedwzmacniaczami lub procesorami audio-wizualnymi, które posiadają zbalansowane wyjścia stereo.

Rysunek 2a
Użycie kolców

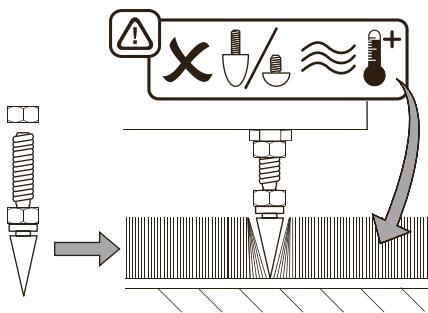

Rysunek 3
Panel połączeniowy subwoofera DB

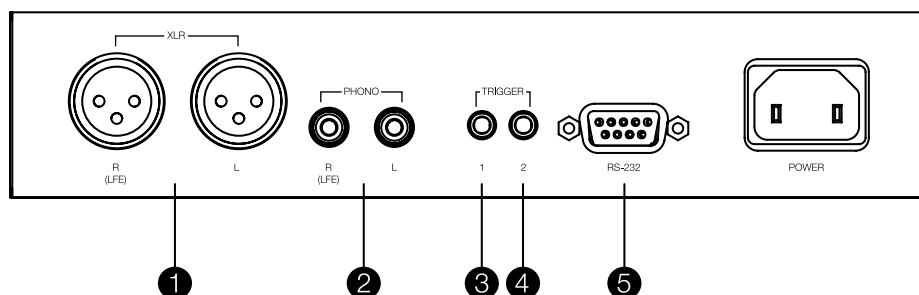

Uwaga: Zbalansowane połączenia to powszechne rozwiązanie, w przypadku gdy sygnały ujemne, dodatnie i uziemienia są przenoszone przez oddzielne przewody. Połączenie zbalansowane jest z natury bardziej odporne na zakłócenia i hałas niż niezbalansowane.

2 – wejścia RCA Phono

Niezbalansowane wejścia RCA Phono są przeznaczone do użytku z przedwzmacniaczami lub procesorami audio-wizualnymi, które zapewniają tylko niewyważone zbalansowane wyjścia stereofoniczne.

Uwaga: jeśli przedwzmacniacz lub procesor audio-wizualny, posiada jedynie wyjście mono dla subwoofera, wówczas może on być podłączony do jednego z wejść subwoofera.

Połączenia sterujące

Oprócz gniazd głównych i wejściowych, panel połączeniowy subwoofera serii DB posiada także następujące opcjonalne gniazda interfejsu sterującego:

3 – gniazdo 12V Trigger 1: 3.5mm typu jack

Gniazdo Trigger 1 umożliwia zdalne sterowanie włączaniem i wyłączaniem subwoofera.

4 – gniazdo 12V Trigger 2: 3.5mm typu jack

Gniazdo Trigger 2 umożliwia sterowanie wyborem wejść subwoofera.

5 – gniazdo RS-232: 9-stykowe złącze D

Interfejs RS232 umożliwia włączenie subwooferów do zdalnie sterowanych systemów inteligentnego domu.. Dealer firmy Bowers & Wilkins będzie w stanie dostarczyć więcej informacji na temat systemów inteligentnego domu opartych na protokole RS232.

Rysunek 2b
Użycie gumowych podstawek (typ 1 i typ 2)

4. Ustawienia i kontrola

Subwoofer DB Series można skonfigurować i sterować nim tylko przy użyciu aplikacji DB Subwoofers. Jeśli jeszcze nie pobrałeś i nie zainstalowałeś tej aplikacji na swoim urządzeniu iOS lub Android, zrób to teraz. Bluetooth musi być włączony na urządzeniu, aby mogło się łączyć z subwooferem.

Uwaga: aplikacja DB Subwoofers wymaga wersji iOS 10 i Androida w wersji 5 lub późniejszej. Bluetooth musi być włączony w ustawieniach iOS lub Androida.

Gdy subwoofer DB jest podłączony kablami sygnałowymi do zasilania, subwoofer włączy się w trybie operacyjnym, a wskaźnik trybu standby zaświeci się na zielono. Aby rozpocząć procedurę konfiguracji, wykonaj następujące czynności:

- Uruchom aplikację Subwoofers DB i potwierdź parowanie Bluetooth. Po zakończeniu parowania aplikacja wyświetli stronę główną aplikacji.
- Na stronie głównej znajdują się opcje dostosowania subwoofera, informacje o produkcie, opcje auto-standby oraz procedura korekty charakterystyki pomieszczenia (Room EQ). Nie ma konieczności używania funkcji Room EQ, jednak zrobienie tego zapewni optymalną pracę subwoofera w danym pomieszczeniu.

4.1 Ustawienia wejścia

- Wybór opcji Wejścia (Input) ze strony startowej aplikacji otworzy stronę konfiguracyjną, która umożliwi niezależne ustawienie wejść Phono i XLR. Wybór jednego z wejść spowoduje również że będzie ono aktywne.

Uwaga: Opcje konfiguracji dostępne dla wejść XLR i Phono są takie same.

Uwaga: ustawienia są specyficzne dla wejściowego sygnału źródłowego. Różne ustawienia można wybrać dla każdego wejścia.

Uwaga: Jeśli w jednym systemie używane są dwa subwoofery, ustawienia sygnału wejściowego powinny być takie same.

- Opcje konfiguracji wejściowej są opisane w następujących paragrafach:
- **Połączenie:** Brak, Stereo, LFE. Jeśli subwoofer ma być używany do kanału niskich częstotliwości w systemie kina domowego, wybierz opcję **LFE**. Jeśli twój subwoofer ma być użyty do poprawy niskiej częstotliwości głośników stereo, wybierz **Stereo**. Jeśli wejście nie jest podłączone, wybierz opcję **Brak (None)**.
- **Pokrętko:** Czulość wejścia. Rozpocznij od ustawienia czulości wejściowej na **0dB**. Jeśli podczas użytkowania, poziom dostosowania subwoofera na stronie głównej aplikacji nie zapewnia odpowiedniego zakresu, można wyregulować czulość.
- **Wejście EQ:** Brak (bez EQ), Muzyka, Film, Niestandardowy. Wybierz opcję **Flat**, aby nie stosować EQ. Wybierz opcję **Muzyka**, aby zastosować wejście EQ odpowiednio dla programu muzycznego. Wybierz opcję **Movie**, aby zastosować wejście EQ odpowiednio do programu filmowego. Jeśli zostanie wybrana opcja **Niestandardowy (Custom)**, wówczas aplikacja wyświetli stronę EQ o pięciu pasmach, która umożliwi zastosowanie własnej krzywej korekty niestandardowej do sygnału wejściowego.



Parowanie Bluetooth i strona główna aplikacji.

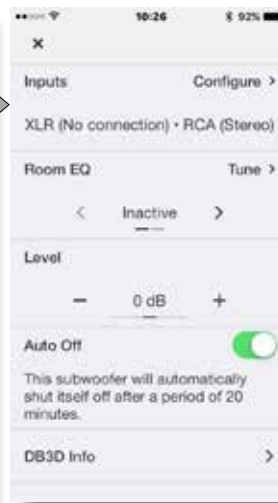

Opcje źródła.



Niestandardowe ustawienia equalizera.

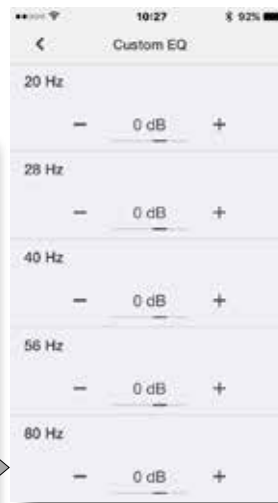

Ustawienia Stereo: wybór filtra dolnoprzepustowego lub jego konfiguracja.

- **Ustawienia Stereo:** Konfiguracja. Opcja **Stereo Settings (Ustawienia Stereo)** jest dostępna tylko wtedy, gdy wybrana jest opcja połączenia wejścia **Stereo**. W tym przypadku, wciśnięcie **Configure** otworzy stronę, która umożliwi ustawienie filtra dolnoprzepustowego subwoofera dla określonych modeli głośników Bowers & Wilkins, lub też umożliwi określenie niestandardowego filtra dolnoprzepustowego.
- Stosowanie niestandardowego filtra dolnoprzepustowego jest właściwe gdy jeden z głównych głośników nie jest zarejestrowanym modelem Bowers & Wilkins, lub pochodzi od alternatywnego producenta. W obu przypadkach, filtr dolnoprzepustowy powinien być skonfigurowany tak, aby odpowiadał cechom opublikowanej niskiej częstotliwości głośnika głównego. Bowers & Wilkins lub alternatywny producent będzie w stanie pomóc w uzyskaniu właściwej informacji jeśli zajdzie taka potrzeba.

4.2 Korekta charakterystyki pomieszczenia

Uwaga: Jeśli chcesz skonfigurować dwa subwoofery, procedura korekty charakterystyki pomieszczenia (Room EQ) musi być przeprowadzona osobno dla każdego z nich.

- Aby rozpocząć procedurę korekty charakterystyki pomieszczenia (Room EQ), wybierz **Tune** na stronie głównej. Room EQ wykorzystuje mikrofon w urządzeniu przenośnym do analizy wydajności subwoofera w pomieszczeniu, który należy najpierw skalibrować. Odbывается to przez umieszczenie urządzenia przenośnego w pobliżu jednego z głośników subwoofera, podczas gdy subwoofer generuje sygnał testowy.

Uwaga: Z powodu niekompatybilności mikrofonu, funkcja Room EQ nie jest dostępna dla wszystkich urządzeń z systemem Android. Lista autoryzowanych urządzeń znajduje się w sekcji "Wsparcie" na stronie Bowers & Wilkins.

- Po skalibrowaniu mikrofonu urządzenia mobilnego, procedura Room EQ zapewni możliwość do optymalnego dopasowania subwoofera w danej pozycji odsłuchowej, dobranej względem dwóch lub trzech słuchaczy lub ogólnie względem pomieszczenia. Wybierz preferowaną opcję i wciśnij **Dalej (Next)**.
- Subwoofer wygeneruje serię ośmiu oddzielnych sygnałów testowych i użyje mikrofonu do pomiaru dźwięku w pomieszczeniu i automatycznie zastosuje optymalną krzywą EQ. Jeśli wybierzesz opcję odsłuchu **Group (Grupa)** lub **Room (Pokój)**, wówczas aplikacja poprosi Cię o przemieszczenie się do różnych miejsc podczas wykonywania ośmiu pomiarów.
- Po zakończeniu pomiarów zostaną wyświetlone wyniki. Proces Room EQ zostanie ukończony. Po wciśnięciu **Dalej (Next)** aplikacja powróci do strony głównej.

Jeśli subwoofer DB jest przenoszony wewnątrz pomieszczenia odsłuchowego lub jeśli w pomieszczeniu zostaną dostawione jakieś duże przedmioty lub meble, wówczas należy powtórzyć procedurę EQ Room.

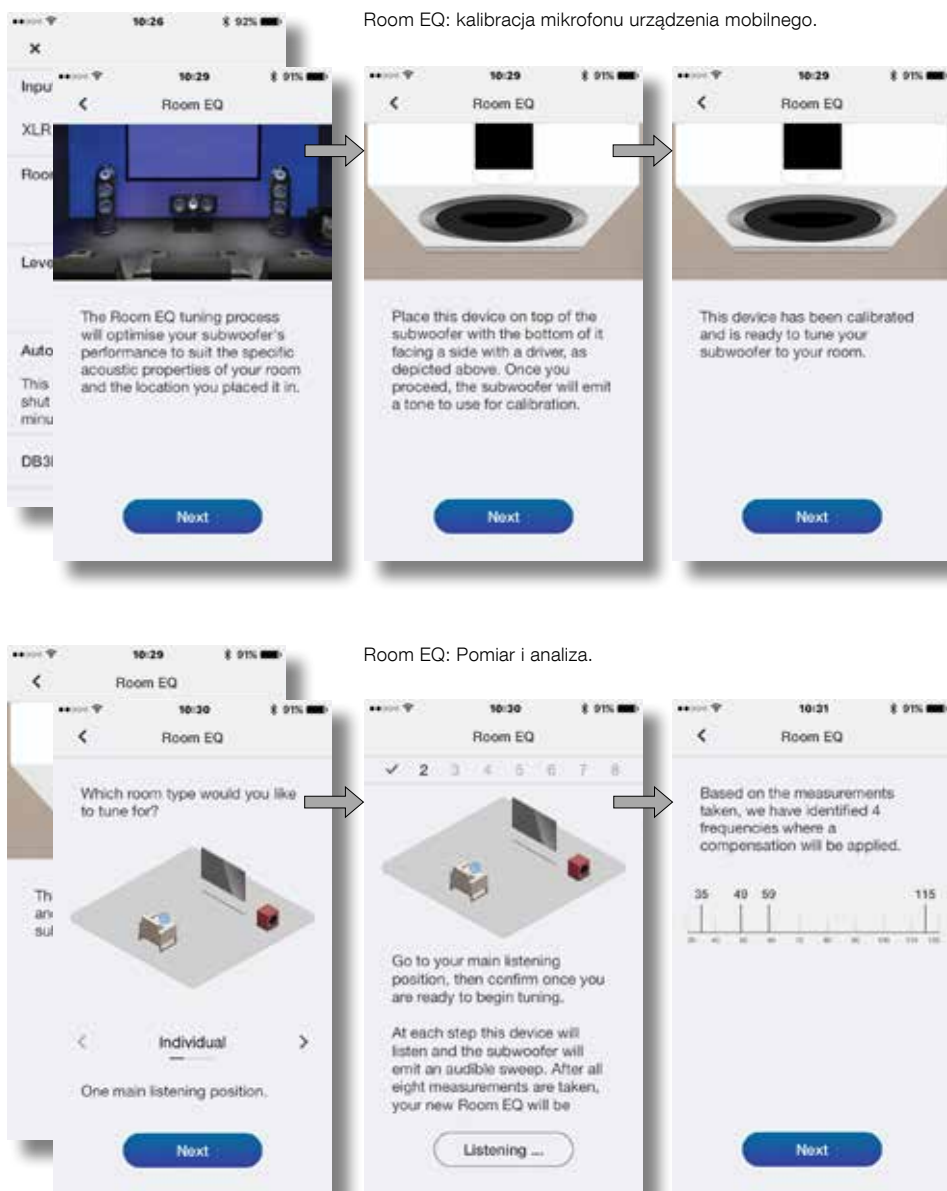

Room EQ: kalibracja mikrofonu urządzenia mobilnego.

Room EQ: Pomiar i analiza.

5. Użytkowanie subwoofera

Gdy Twój subwoofer zostanie już skonfigurowany, jest gotowy do użycia. W normalnym, codziennym użytkowaniu konieczność jego dostosowania jest niewielka. Jednak może zająć potrzeba dostosowania jego poziomu głośności, użycia alternatywnego wejścia EQ lub wyboru innego wejścia.

- Aby wyregulować głośność subwoofera, użyj funkcji sterowania poziomem wejściowym na stronie głównej aplikacji.
- Aby wybrać alternatywne wejście EQ, wybierz stronę konfiguracji ustawień wejściowych.
- Aby wybrać alternatywne wejście, wybierz zakładkę alternatywną na stronie ustawień wejściowych.

Aby przełączyć subwoofer do trybu standby, naciśnij przycisk trybu standby. Wskaźnik przycisku zaświeci się na czerwono.

Pamiętaj, że subwoofer DB Series jest zdolny do emitowania poziomów głośności, które mogą być uciążliwe dla słuchacza i jego otoczenia. W razie wątpliwości należy zmniejszyć głośność.

Uwaga: jeśli subwoofer DB jest przeciążony, wskaźnik trybu standby będzie migać na czerwono.

Jakość dźwięku odtwarzanego przez głośniki zmieni się w niewielkim stopniu w przeciągu początkowego okresu ich używania. Jeśli kolumny były przetrzymywane w chłodnym miejscu, materiały tłumiące oraz wykończenie głośników będą musiały przez pewien czas odzyskiwać swoje pierwotne charakterystyki. Zawieszenie głośników rozgrzeje się w pierwszych godzinach użytkowania subwoofera. Czas, jaki głośnik potrzebuje na osiągnięcie nominalnych możliwości zależy od warunków, w jakich był przechowywany oraz od sposobu, w jaki jest użytkowany. Daj kolumnie mniej więcej tydzień na ustabilizowanie temperatury oraz 15 godzin przeciętnej pracy, aby podzespoły osiągnęły zakładane przez projektantów charakterystyki.

6. Powrót do ustawień fabrycznych

Aby przywrócić subwoofer do ustawień fabrycznych, naciśnij przycisk standby trzykrotnie w krótkich odstępach czasu. Następnie subwoofer się wyłączy. Naciśnij ponownie przycisk standby lub uruchom aplikację aby włączyć urządzenie.

Uwaga: Przywrócenie do ustawień fabrycznych będzie konieczne aby połączyć ponownie urządzenie mobilne z Twoim subwooferem jeśli urządzenie zostało wykasowane z pamięci.

7. Czyszczenie

Zaleca się czyszczenie powierzchni ściereczkami bezpyłowymi. Jeśli zyczysz sobie użyć środka do czyszczenia, umieść środek na ściereczce czyszczącej a nie bezpośrednio na subwooferze. Przetestuj wstępnie na małej powierzchni, miej na uwadze, że niektóre środki czyszczące mogą uszkodzić powierzchnię. Unikaj szorstkich produktów lub zawierających kwasy, o odczynie zasadowym lub o antybakteryjnych właściwościach.

8. Wsparcie

Jeśli potrzebujesz pomocy bądź doradztwa w zakresie subwooferów serii DB, odwiedź naszą stronę [www](#) – zakładkę poświęconą pomocy (**wsparciu**).

Strona główna



Wejdz w zakładkę ustawień

Καθώς ήρθατε στη Bowers & Wilkins και στη σειρά υπογούφερ DB.

Σας ευχαριστούμε που επιλέξατε ένα προϊόν της Bowers & Wilkins. Όταν ο John Bowers ίδρυσε την εταιρία μας, το έκανε πιστεύοντας πως η ευφάνταστη σχεδίαση, οι ευρηματικές λύσεις σε τεχνικά προβλήματα και η προηγμένη τεχνολογία είναι τα κλειδιά για την απόλαυση του ήχου στο σπίτι. Εξακολουθούμε να συμμεριζόμαστε αυτή την άποψη, η οποία άλλωστε εμπνέει όλα τα προϊόντα που σχεδιάζουμε.

Προτού συνδέσετε και λειτουργήσετε αυτή τη συσκευή που τροφοδοτείται από το δίκτυο, διαβάστε προσεκτικά και εφαρμόστε τις σημαντικές οδηγίες για την ασφάλεια του συνοδευτικού φυλλαδίου.

Αυτό το εγχειρίδιο καλύπτει όλα τα υπογούφερ της σειράς DB.



bowers-wilkins.com

1. Περιεχόμενα του κουτιού

- Υπογούφερ σειράς DB
- Καλώδιο(a) ρεύματος
- Γρίλιες ηχείων
- Πόδια-ακίδες, πόδια απομόνωσης και πόδια από καουτσούκ
- Συνοδευτικά έντυπα

2. Εισαγωγή

Το υπογούφερ σειράς DB που διαθέτετε είναι ένα προϊόν ιδιαίτερα υψηλών επιδόσεων, που έχει καλύτερη απόδοση όταν η εγκατάστασή του γίνεται προσεκτικά. Προτού ξεκινήσετε, σας συνιστούμε να αφιερώσετε λίγο χρόνο στην ανάγνωση αυτού του εγχειριδίου

Τα υπογούφερ της σειράς DB μπορούν να χρησιμοποιηθούν για εφαρμογές χαμηλών συχνοτήτων, τόσο σε συμβατικά στερεοφωνικά συστήματα όσο και σε συστήματα home theatre. Ενσωματώνουν ένα πλήρες σετ χαρακτηριστικών που βελτιώνουν την ευελιξία και δίνουν τη δυνατότητα μικροπροσαρμογής της απόδοσης σύμφωνα με τον χώρο ακρόασης, τη θέση ακρόασης και το υλικό του προγράμματος. Αυτά τα χαρακτηριστικά περιγράφονται εν συντομία στις ακόλουθες παραγράφους:

Ρύθμιση και έλεγχος

Τα υπογούφερ της σειράς DB μπορούν να ρυθμίζονται και να ελέγχονται μόνο μέσω της εφαρμογής Bowers & Wilkins DB Subwoofers για iOS και Android, μέσω της σύνδεσης Bluetooth.

Προτού αρχίσετε την εγκατάσταση του υπογούφερ σας, κάνετε λήψη και εγκατάσταση της εφαρμογής DB Subwoofers στη συσκευή σας με iOS ή Android. Δεν είναι δυνατό να ρυθμιστεί ή να χρησιμοποιηθεί ένα υπογούφερ της σειράς DB χωρίς την εφαρμογή.

Σημείωση: Η εφαρμογή DB Subwoofers χρειάζεται λειτουργικό σύστημα iOS έκδοσης 10 και Android έκδοσης 5 ή μεταγενέστερο. Στις ρυθμίσεις του iOS ή του Android πρέπει να είναι ενεργοποιημένο το Bluetooth.

Εξισορρόπηση χώρου

Τα υπογούφερ της σειράς DB μπορούν να βελτιστοποιήσουν αυτόματα την απόδοσή τους, προκειμένου να ανταποκρίνεται στα ακουστικά χαρακτηριστικά του περιβάλλοντος ακρόασης.

Πολλαπλές εισοδοί

Τα υπογούφερ της σειράς DB διαθέτουν αναλογικές εισόδους RCA Phono και XLR stereo. Οι εισοδοί μπορούν να συνδέονται ταυτόχρονα και να διαμορφώνονται ανεξάρτητα για διαφορετικές εφαρμογές συστήματος.

Ρύθμιση επιπέδου

Τα υπογούφερ της σειράς DB ενσωματώνουν τόσο ρύθμιση στάθμης όσο και ρύθμιση προσαρμογής. Η ρύθμιση προσαρμογής δίνει τη δυνατότητα βέλτιστης αντιστοιχίας των επιπέδου εξόδου διαφορετικών πηγών, έτσι ώστε η στάθμη του ήχου του υπογούφερ να αντιστοιχεί με εκείνη των κύριων ηχείων για όλες τις εισόδους.

Ρύθμιση φίλτρου χαμηλής διέλευσης

Τα υπογούφερ σειράς DB διαθέτουν επιλογές φίλτρων χαμηλής διέλευσης για τη στερεοφωνική διαμόρφωση των συνδέσεων RCA και XLR. Όταν χρησιμοποιείτε μονοφωνικές συνδέσεις (LFE), πρέπει να χρησιμοποιούνται οι λειτουργίες διαχείρισης των μπάσων του εξοπλισμού πηγής. Για στερεοφωνικές εγκαταστάσεις, τα χαρακτηριστικά του φίλτρου χαμηλής διέλευσης μπορούν να αντιστοιχιστούν με τις προδιαγραφές είτε συγκεκριμένων κύριων ηχείων Bowers & Wilkins είτε κύριων ηχείων άλλων κατασκευαστών.

Είσοδος EQ

Τα υπογούφερ της σειράς DB παρέχουν προδιαγραφές προαιρετικής εξισορρόπησης, σχεδιασμένες προκειμένου να αντιστοιχούν με το μουσικό υλικό και το υλικό των κινηματογραφικών προγραμμάτων. Παρέχεται επίσης η δυνατότητα προσαρμοσμένης εξισορρόπησης, μέσω ενός εξισορροπητή πέντε καναλιών.

3. Εγκατάσταση του υπογούφερ σας

3.1 Προτού αρχίσετε

Παρακαλούμε εφαρμόστε τις οδηγίες αποσυσκευασίας που αναγράφονται στο εξωτερικό του κουτιού.

Το υπογούφερ της σειράς DB είναι βαρύ και θα πρέπει να αποσυσκευάζεται από δύο άτομα, σε μικρή απόσταση από τη θέση οριστικής τοποθέτησης.

Σημείωση: Λόγω της σχεδίασης διπλής μονάδας οδήγησης των υπογούφερ DB1D, DB2D και DB3D, δεν θεωρούμε ότι είναι κατάλληλα για τοποθέτηση σε ιδιοκατασκευασμένα έπιπλα. Εάν είναι απαραίτητο να τοποθετηθούν μέσα σε έπιπλα, πολλαπλά υπογούφερ DB4S είναι πιθανό να προσφέρουν μια πιο ικανοποιητική λύση. Σε κάθε περίπτωση, το εντοιχισμένο έπιπλο πρέπει να είναι αρκετά ανθεκτικό ώστε να υποστηρίξει το βάρος του ή των υπογούφερ και να παρέχει τουλάχιστον 20 cm απόσταση στις πλευρές, το πίσω μέρος και το επάνω μέρος του υπογούφερ.

3.2 Τοποθέτηση

Τα υπογούφερ της σειράς DB είναι περισσότερο ευέλικτα από τα άλλα υπογούφερ αναφορικά με την τοποθέτηση, χάρη στο σύστημα βελτιστοποίησης EQ χώρου, το οποίο αντισταθμίζει τη μη άφιξη τοποθέτησης.

Ωστόσο, τα καλύτερα αποτελέσματα συνήθως επιτυγχάνονται αν το υπογούφερ της σειράς DB τοποθετηθεί ανάμεσα στο αριστερό και το δεξιό ηχείο ή κοντά σε ένα από αυτά. Η τοποθέτηση του υπογούφερ στο πλάι, αλλά και πάλι εμπρός από τους ακροατές είναι αποδεκτός συμβιβασμός εάν υποδεικνύεται από τις ειδικές προδιαγραφές του συγκεκριμένου χώρου, ωστόσο το υπογούφερ δεν πρέπει να τοποθετείται πίσω από τη θέση ακρόασης.

Εάν πρόκειται να χρησιμοποιηθούν δύο υπογούφερ, καλύτερο είναι να τοποθετηθεί το ένα κοντά στο αριστερό ηχείο και το άλλο κοντά στο δεξιό ηχείο. Τα διαγράμματα 1a και 1b απεικονίζουν την τοποθέτηση του υπογούφερ.

Σημείωση: Τα μοντέλα DB1D, DB2D και DB3D θα πρέπει να είναι προσανατολισμένα με τις διπλές μονάδες οδήγησης στραμμένες προς τα πλάγια. Το μοντέλο DB4S θα πρέπει να είναι προσανατολισμένο με τη μονή μονάδα οδήγησης στραμμένη έξω προς το δωμάτιο.

Σημείωση: Η χρήση δύο υπογούφερ σε μία μεμονωμένη εγκατάσταση μπορεί να βελτιώσει την απόδοση με τη διατήρηση του στερεοφωνικού διαχωρισμού στις χαμηλότερες συχνότητες, αξιοποιώντας το μέσο όρο της αντίληψης χαμηλής συχνότητας στον χώρο και δίνοντας τη δυνατότητα για υψηλότερα επίπεδα μέγιστης έντασης ήχου. Στην περίπτωση της χρήσης δύο υπογούφερ σε ένα συμβατικό στερεοφωνικό σύστημα, ο στερεοφωνικός διαχωρισμός θα βελτιωθεί μόνο αν κάθε υπογούφερ βρίσκεται κοντά στο κατάλληλο κύριο ηχείο.

Σημείωση: Όπως σε όλα τα ηχεία, η εγγύτητα των τοίχων του δωματίου επηρεάζει τον ήχο ενός υπογούφερ. Η ένταση των μπάσων αυξάνεται, καθώς τίθενται περισσότερα όρια. Όσο περισσότερη ενίσχυση λαμβάνει από το δωμάτιο, τόσο χαμηλότερα μπορεί να ρυθμιστεί η ένταση και τόσο λιγότερο εντατικά χρειάζεται να λειτουργεί το υπογούφερ.

Αφού τοποθετήσετε το υπογούφερ σας, η απόδοσή του μπορεί να βελτιστοποιηθεί με τη χρήση λειτουργίας EQ χώρου. Αυτό περιγράφεται στην Ενότητα 4.

Διάγραμμα 1a
Τοποθέτηση μοντέλου DB4S σε στερεοφωνικό σύστημα (2.1)

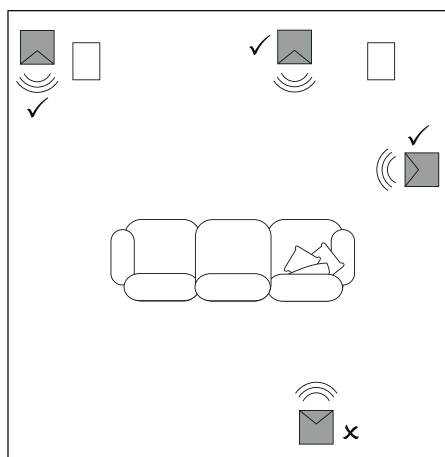

Διάγραμμα 1b
Τοποθέτηση μοντέλου DB1D, DB2D και DB3D σε σύστημα home theatre (5.1)

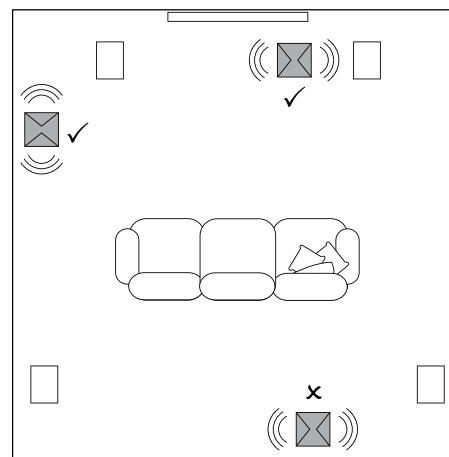

3.3 Επιλογές ποδιών υπογούφερ



Τα υπογούφερ της σειράς DB δεν πρέπει να χρησιμοποιούνται χωρίς να έχει τοποθετηθεί κάποια επιλογή ποδιών.

Τα υπογούφερ της σειράς DB μπορούν να τοποθετούνται είτε με απομόνωση, είτε με τοποθέτηση ποδιών από καουτσούκ ή ακίδων. Η χρήση των διαφόρων τύπων ποδιών περιγράφεται στις ακόλουθες παραγράφους:

- Τα πόδια-ακίδες προορίζονται για χρήση σε δάπεδα σκεπασμένα με χαλί. Οι ακίδες τρυπούν το χαλί και ακουμπουν στο δάπεδο από κάτω του, τόσο για να προστατευτεί το χαλί από τη δημιουργία εσοχών, όσο και για να στερεωθεί το υπογούφερ.
- Τα πόδια απομόνωσης προορίζονται για χρήση σε πρόσθετα ξύλινα δάπεδα. Το υλικό από καουτσούκ παρέχει ένα βαθμό απομόνωσης του υπογούφερ από το δάπεδο.
- Τα πόδια από καουτσούκ προορίζονται για χρήση σε στέρεα δάπεδα που δεν καλύπτονται από χαλί, οπότε τα πόδια-ακίδες μπορεί να προκαλέσουν ζημιά στην επιφάνεια.



Λόγω της τοποθέτησης της ψήκτρας του υπογούφερ στο κάτω μέρος, τα πόδια από καουτσούκ ή τα πόδια απομόνωσης δεν πρέπει να χρησιμοποιούνται σε δάπεδα καλυμμένα από χαλί.

Προκειμένου να τοποθετηθούν τα πόδια στο υπογούφερ, πρέπει πρώτα να το γυρίσετε ανάποδα. Προσέξτε να μην προκαλέσετε ζημιά στις μονάδες οδήγησης κατά τον χειρισμό του υπογούφερ και, ενόσω είναι γυρισμένο ανάποδα, βεβαιωθείτε ότι το υπογούφερ ακουμπά επάνω σε μια επιφάνεια που δεν θα προκαλέσει ζημιά στο φινιρισμά του.

Τοποθετήστε τα πόδια βιδώνοντάς τα το καθένα μέσα σε μία από τις τέσσερις οπές βιδώματος στο κάτω μέρος του υπογούφερ. Σε περίπτωση που χρησιμοποιούνται πόδια-ακίδες, αρχικά βιδώστε τα παξιμάδια ασφάλισης μέσα στο σπειρώμα προτού βιδώσετε τα πόδια μέσα στο υπογούφερ. Στη συνέχεια, το παξιμάδι ασφάλισης πρέπει να χρησιμοποιηθεί για να αναστηλωθεί το υπογούφερ ψηλότερα από το πέλος του χαλιού και να μπορεί να ρυθμιστεί, ώστε να μην κουνιέται.

Σημείωση: Για τα μοντέλα DB1D, DB2D και DB3D, είναι ιδιαίτερα σημαντικό να αναστηλωθεί το υπογούφερ ψηλότερα από το πέλος του χαλιού, προκειμένου να διασφαλιστεί ότι μπορεί να ρέει ο αέρας ψύξης γύρω από την υποδοχή της ψήκτρας του ενισχυτή του υπογούφερ.

Τα διαγράμματα 2a και 2b απεικονίζουν τη χρήση του κάθε τύπου ποδιού.

Αφού τοποθετηθούν τα πόδια, το υπογούφερ μπορεί να επανέλθει στην όρθια θέση. Προσέξτε να μην ακουμπήσετε ολόκληρο το βάρος του υπογούφερ υπό γωνία ή επάνω σε ένα ή δύο πόδια.



Ποτέ μην σύρετε το υπογούφερ στο δάπεδο, επάνω στα πόδια του. Εάν πρόκειται να μετακινηθεί, καλό είναι να το σηκώνετε.

Εάν το υπογούφερ κουνιέται όταν τοποθετηθεί στο δάπεδο στην τελική του θέση με τα πόδια-ακίδες ή εάν το πάχος του χαλιού δεν επιτρέπει να ακουμπήσουν οι ακίδες στο δάπεδο από κάτω, ρυθμίστε τα πόδια ωστόσο το υπογούφερ να υποστηρίζεται στέρεα χωρίς να κουνιέται και να μην ακουμπά καθόλου στο πέλος του χαλιού. Αφού ολοκληρωθεί η ρύθμιση, σφίξτε όλα τα παξιμάδια ασφάλισης επάνω στη βάση του υπογούφερ, χρησιμοποιώντας ένα κλειδί των 10 mm.

3.4 Γρίλιες υπογούφερ

Το υπογούφερ της σειράς DB διαθέτει προαιρετικές γρίλιες (στην περίπτωση του μοντέλου DB4S είναι μία γρίλια) καλυμμένες με ύφασμα. Το υπογούφερ μπορεί να χρησιμοποιηθεί με ή χωρίς τις γρίλιες τοποθετημένες. Οι γρίλιες προσαρτώνται μαγνητικά.

3.5 Συνδέσεις

Τα υπογούφερ της σειράς DB απαιτούν σύνδεση σε μια παροχή ρεύματος δικτύου και σε μια πηγή σήματος. Παρέχονται επίσης σύνδεσμοι σκανδαλισμού 12 V και ελέγχου RS232. Στο διάγραμμα 3 απεικονίζεται ο πίνακας συνδέσεων των υπογούφερ της σειράς DB.

Τροφοδοσία δικτύου

Το υπογούφερ σας μπορεί να συνοδεύεται από διάφορα καλώδια. Χρησιμοποιήστε το καλώδιο που είναι κατάλληλο για τις παροχές δικτύου της περιοχής σας. Αφού συνδεθεί στην παροχή ρεύματος, το υπογούφερ θα ενεργοποιηθεί σε λειτουργική κατάσταση και η ενδεικτική λυχνία αναμονής θα ανάβει με πράσινο χρώμα.

Σημείωση: Το κουμπί αναμονής βρίσκεται στην πρόσοψη των μοντέλων DB1D, DB2D, DB3D και στο πίσω μέρος του μοντέλου DB4S.

Εάν το υπογούφερ παραμείνει απενεργοποιημένο επί περισσότερα από 20 λεπτά, θα περάσει αυτόματα σε λειτουργία αναμονής και η ενδεικτική λυχνία θα παραμείνει αναμμένη με κόκκινο χρώμα.

Συνδέσεις σήματος

Τα υπογούφερ της σειράς DB διαθέτουν στερεοφωνική είσοδο RCA Phono και στερεοφωνική είσοδο XLR με εξισορρόπηση. Έχετε τη δυνατότητα να χρησιμοποιείτε τις υποδοχές Phono και XLR ως εισόδους με δυνατότητα ανεξάρτητης επιλογής. Έτσι το υπογούφερ σας μπορεί να ενσωματωθεί σε δύο διαφορετικά ηχοσυστήματα: για παράδειγμα ένα σύστημα home theatre και ένα συμβατικό στερεοφωνικό σύστημα. Η διαχείριση της επιλογής εισόδων γίνεται μέσω της εφαρμογής DB Subwoofers.

1 - Είσοδοι XLR

Οι εισόδους XLR με εξισορρόπηση προορίζονται για χρήση με προενισχυτές ή επεξεργαστές οπτικοακουστικού σήματος, που διαθέτουν στερεοφωνικές εξόδους με εξισορρόπηση.

Διάγραμμα 2a
Χρήση ποδιών-ακίδων

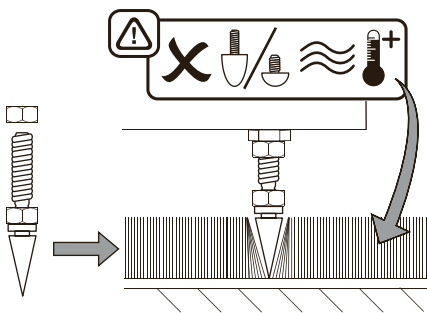

Σημείωση: Οι συνδέσεις με εξισορρόπηση είναι συνήθεις στον επαγγελματικό και τον οικιακό εξοπλισμό ήχου υψηλής ποιότητας, στις περιπτώσεις όπου το αρνητικό, το θετικό σήμα και το σήμα της γείωσης μεταφέρονται από ξεχωριστά καλώδια. Η σύνδεση με εξισορρόπηση είναι εγγενώς περισσότερο ανθεκτική στις παρεμβολές και τον θόρυβο από τις συνδέσεις χωρίς εξισορρόπηση.

2 - Είσοδοι RCA Phono

Οι εισόδους RCA Phono χωρίς εξισορρόπηση προορίζονται για χρήση με προενισχυτές ή επεξεργαστές οπτικοακουστικού σήματος, που διαθέτουν μόνο στερεοφωνικές εξόδους χωρίς εξισορρόπηση.

Σημείωση: Εάν ο προενισχυτής σας ή ο επεξεργαστής οπτικοακουστικού σήματος που διαθέτετε διαθέτει έξοδο μόνο για μονοφωνικό υπογούφερ, μπορεί να συνδεθεί μόνο σε μία από τις υποδοχές εισόδου υπογούφερ.

Συνδέσεις ελέγχου

Εκτός από τις υποδοχές εισόδου τροφοδοσίας και σήματος, ο πίνακας συνδέσεων των υπογούφερ της σειράς DB διαθέτει επίσης τις ακόλουθες υποδοχές προαιρετικής διεπαφής ελέγχου:

3 - 12V Trigger 1: Υποδοχή για βύσμα 3,5 mm

Η υποδοχή Trigger 1 δίνει τη δυνατότητα ενσύρματου τηλεχειρισμού του διακόπτη του υπογούφερ, στις καταστάσεις λειτουργίας και αναμονής.

4 - 12V Trigger 2: Υποδοχή για βύσμα 3,5 mm

Η υποδοχή Trigger 2 δίνει τη δυνατότητα ενσύρματου τηλεχειρισμού της επιλογής εισόδου του υπογούφερ.

5 - RS-232: Βύσμα D 9 ακίδων

Η διεπαφή RS232 δίνει τη δυνατότητα ενσωμάτωσης των υπογούφερ στα οικιακά συστήματα αυτοματισμού με τηλεχειρισμό. Το κατάστημα λιανικής πώλησης Bowers & Wilkins μπορεί να σας δώσει περισσότερες πληροφορίες σχετικά με τα συστήματα οικιακού αυτοματισμού που βασίζονται σε RS232.

Διάγραμμα 2b
Χρήση ποδιών απομόνωσης και ποδιών από καουτσούκ

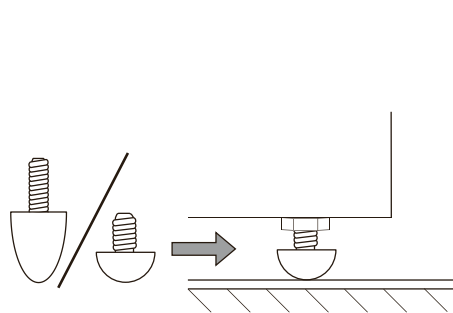

Διάγραμμα 3
Πίνακας συνδέσεων υπογούφερ DB

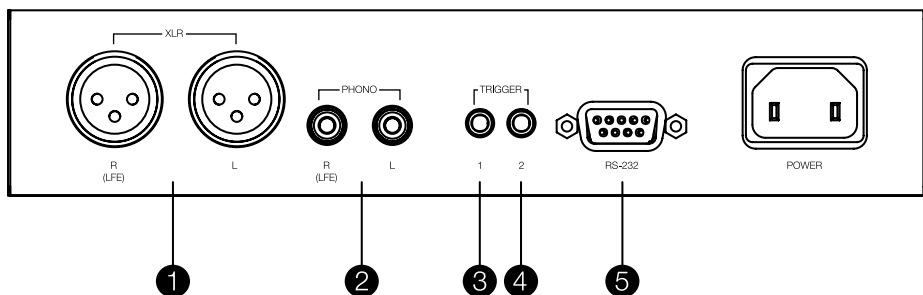

4. Ρύθμιση και έλεγχος

Τα υπογούφερ της σειράς DB μπορούν να ρυθμιστούν και να ελεγχθούν μόνο με τη χρήση της εφαρμογής DB Subwoofers. Εάν δεν έχετε ήδη κάνει λήψη και εγκατάσταση της εφαρμογής στη συσκευή σας με λειτουργικό σύστημα iOS ή Android, κάντέ το. Προκειμένου να συνδεθεί η συσκευή στο Bluetooth, πρέπει να είναι ενεργοποιημένο το Bluetooth.

Σημείωση: Η εφαρμογή DB Subwoofers χρειάζεται λειτουργικό σύστημα iOS έκδοσης 10 και Android έκδοσης 5 ή μεταγενέστερο. Στις ρυθμίσεις του iOS ή του Android πρέπει να είναι ενεργοποιημένο το Bluetooth.

Όταν το υπογούφερ DB που διαθέτετε συνδεθεί σε καλώδια σήματος και στην παροχή τροφοδοσίας δικτύου, θα ενεργοποιηθεί σε κατάσταση λειτουργίας, με την ενδεικτική λυχνία αναμονής να ανάβει με πράσινο χρώμα. Για να αρχίσετε τη διαδικασία ρύθμισης, ακολουθήστε τα παρακάτω βήματα:

- Ξεκινήστε την εφαρμογή DB Subwoofers και επιβεβαιώστε τη σύζευξη Bluetooth. Αφού ολοκληρωθεί η σύζευξη, η εφαρμογή θα εμφανίζει την αρχική σελίδα της εφαρμογής.
- Στην αρχική σελίδα παρέχεται η δυνατότητα ρύθμισης της στάθμης του υπογούφερ, πληροφορίες σχετικά με το προϊόν, πληροφορίες σχετικά με την αυτόματη ενεργοποίηση της αναμονής και πρόσβαση στη διαδικασία βελτιστοποίησης EQ χώρου. Η χρήση της λειτουργίας EQ χώρου δεν είναι υποχρεωτική, ωστόσο έτσι θα διασφαλιστεί ότι το υπογούφερ σας θα έχει τη βέλτιστη απόδοση μέσα στον χώρο σας.

4.1 Ρύθμιση εισόδου

- Με την επιλογή **Input** (Είσοδος) από την αρχική σελίδα της εφαρμογής θα ανοίξει η σελίδα ρύθμισης παραμέτρων, στην οποία μπορεί να γίνει ξεχωριστή ρύθμιση των εισόδων Phono και XLR. Η επιλογή μίας από τις εισόδους επίσης την ενεργοποιεί.

Σημείωση: Οι επιλογές εισόδου που είναι διαθέσιμες για τις εισόδους XLR και Phono είναι οι ίδιες.

Σημείωση: Οι ρυθμίσεις είναι ειδικές για την είσοδο. Για την κάθε είσοδο μπορούν να επιλεγούν διαφορετικές ρυθμίσεις.

Σημείωση: Εάν χρησιμοποιούνται δύο υπογούφερ σε ένα σύστημα, οι ρυθμίσεις εισόδου πρέπει να είναι οι ίδιες και για τα δύο.

- Οι επιλογές ρύθμισης εισόδου περιγράφονται στις ακόλουθες παραγράφους:
- Connection** (Σύνδεση): None (Καμία), Stereo, LFE. Εάν το υπογούφερ σας πρόκειται να χρησιμοποιηθεί για το κανάλι εφέ χαμηλής συχνότητας ενός συστήματος home theatre, επιλέξτε **LFE**. Εάν το υπογούφερ σας μπορεί να χρησιμοποιηθεί για τη βελτίωση χαμηλής συχνότητας στερεοφωνικών ηχείων, επιλέξτε **Stereo**. Εάν η είσοδος δεν είναι συνδεδεμένη, επιλέξτε **None** (Καμία).
- Trim** (Ρύθμιση προσαρμογής): Ευαισθησία της εισόδου. Αρχίστε με τη ρύθμιση της ευαισθησίας εισόδου στα **0dB**. Εάν, κατά τη χρήση, η ρύθμιση της στάθμης του υπογούφερ στην αρχική σελίδα της εφαρμογής δεν αποδίδει κατάλληλο εύρος, η ρύθμιση της στάθμης ρύθμισης προσαρμογής μπορεί να ρυθμιστεί.
- Input EQ** (EQ εισόδου): Flat (no EQ) [Ουδέτερη (χωρίς EQ)], Music (Μουσική), Movie (Ταινία), Custom (Προσαρμοσμένη). Επιλέξτε **Flat** (Ουδέτερη), για να μην εφαρμοστεί καθόλου EQ εισόδου. Επιλέξτε **Music** (Μουσική) για εφαρμογή χαρακτήρα EQ εισόδου, κατάλληλου για το μουσικό πρόγραμμα. Επιλέξτε **Movie** (Ταινία) για εφαρμογή χαρακτήρα EQ εισόδου, κατάλληλου για το κινηματογραφικό πρόγραμμα. Εάν επιλεγεί η επιλογή EQ εισόδου **Custom** (Προσαρμοσμένη), η εφαρμογή θα εμφανίσει μια σελίδα EQ με πέντε ζώνες, που σας δίνει τη δυνατότητα να εφαρμόσετε στο σήμα εισόδου μια προσαρμοσμένη καμπύλη εξισορρόπησης.

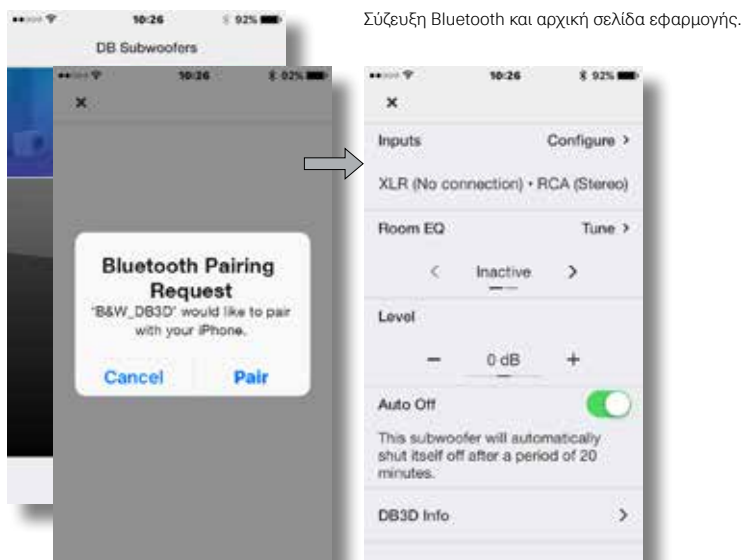

Σύζευξη Bluetooth και αρχική σελίδα εφαρμογής.

Επιλογές εισόδου.



Προσαρμοσμένη EQ εισόδου.



Στερεοφωνικές ρυθμίσεις: επιλογή ή διαμόρφωση φίλτρου χαμηλής διέλευσης.

- **Stereo Settings** (Στερεοφωνικές ρυθμίσεις): Διαμόρφωση. Η επιλογή **Stereo Settings** (Στερεοφωνικές ρυθμίσεις) είναι διαθέσιμη μόνο εάν έχει επιλεγεί η επιλογή εισόδου **Stereo**. Εάν έχει γίνει αυτό, με την επιλογή του στοιχείου **Configure** (Ρύθμιση παραμέτρων) θα ανοίξει μια σελίδα που σας δίνει τη δυνατότητα είτε να ρυθμίσετε κατάλληλα το φίλτρο εισόδου χαμηλής διέλευσης του υπογούφερ για συγκεκριμένα μοντέλα κύριων ηχείων Bowers & Wilkins ή σας δίνει τη δυνατότητα καθορισμού φίλτρου εισόδου χαμηλής διέλευσης.
- Η χρήση ενός προσαρμοσμένου φίλτρου εισόδου χαμηλής διέλευσης είναι κατάλληλη είτε όταν τα κύρια ηχεία είναι μοντέλα της Bowers & Wilkins που δεν εμφανίζονται στη λίστα είτε όταν τα ηχεία είναι τρίτου κατασκευαστή. Σε κάθε περίπτωση, το φίλτρο χαμηλής διέλευσης πρέπει να διαμορφωθεί προκειμένου να αντιστοιχεί στα δηλωμένα χαρακτηριστικά χαμηλής συχνότητας του κυρίου ηχείου. Η Bowers & Wilkins ή ο κατασκευαστής του εναλλακτικού ηχείου θα έχει τη δυνατότητα να βοηθήσει με τις κατάλληλες πληροφορίες, αν είναι απαραίτητο.

4.2 Εξισορρόπηση χώρου

Σημείωση: Ένα πρόκειται να ρυθμίσετε δύο υπογούφερ, η διαδικασία EQ χώρου πρέπει να εκτελείται ξεχωριστά για το καθένα.

- Για να αρχίσετε τη διαδικασία EQ χώρου, επιλέξτε **Tune** (Συντονισμός) στην αρχική σελίδα. Η λειτουργία EQ χώρου αξιοποιεί το μικρόφωνο της φορητής σας συσκευής για να αναλύσει την απόδοση του υπογούφερ στον χώρο, οπότε αρχική προϋπόθεση είναι η βαθμονόμηση του μικρόφωνου της φορητής συσκευής. Αυτό γίνεται με την τοποθέτηση της φορητής συσκευής κοντά σε μία από τις μονάδες οδήγησης του υπογούφερ, ενόσω το υπογούφερ δημιουργεί ένα σήμα δοκιμής.

Σημείωση: Λόγω ασυμβατότητας μικροφώνων, η λειτουργία EQ χώρου δεν είναι διαθέσιμη με όλες τις φορητές συσκευές Android. Μπορείτε να βρείτε μια λίστα των εγκεκριμένων συσκευών στην ενότητα υποστήριξης της διαδικτυακής τοποθεσίας της Bowers & Wilkins.

- Αφού βαθμονομήσετε το μικρόφωνο της φορητής συσκευής, η διαδικασία EQ χώρου παρέχει επιλογές για τη στοχοθεσία της βελτιστοποίησης του υπογούφερ σε κάποια μεμονωμένη θέση ακρόασης, ένα χώρο ακρόασης κατάλληλο για δύο ή τρεις ακροατές ή γενικά σε όλον τον χώρο. Επιλέξτε την προτιμώμενη επιλογή και, στη συνέχεια, επιλέξτε **Next** (Επόμενο).
- Το υπογούφερ θα δημιουργήσει μια σειρά από οχτώ ξεχωριστά σήματα δοκιμής και θα χρησιμοποιήσει το μικρόφωνο της φορητής συσκευής για τη μέτρηση του ήχου στον χώρο και την αυτόματη εφαρμογή της βέλτιστης καμπύλης EQ. Εάν επιλεγθούν οι επιλογές ακρόασης **Group** (Ομάδα) ή **Room** (Χώρος), η εφαρμογή θα σας ζητήσει να μετακινηθείτε σε διαφορετικές θέσεις, καθώς λαμβάνονται οι οχτώ μετρήσεις.
- Αφού ολοκληρωθούν οι μετρήσεις, θα εμφανιστούν τα αποτελέσματα. Στη συνέχεια, θα έχει ολοκληρωθεί η EQ χώρου. Με την επιλογή του κουμπιού **Next** (Επόμενο), η εφαρμογή θα επιστρέψει στην αρχική σελίδα.

Εάν το υπογούφερ DB μετακινηθεί μέσα στον χώρο ακρόασης ή εάν τοποθετηθούν μεγάλα έπιπλα, η διαδικασία EQ χώρου θα πρέπει να επαναληφθεί.

EQ χώρου: βαθμονόμηση μικροφώνου φορητής συσκευής.

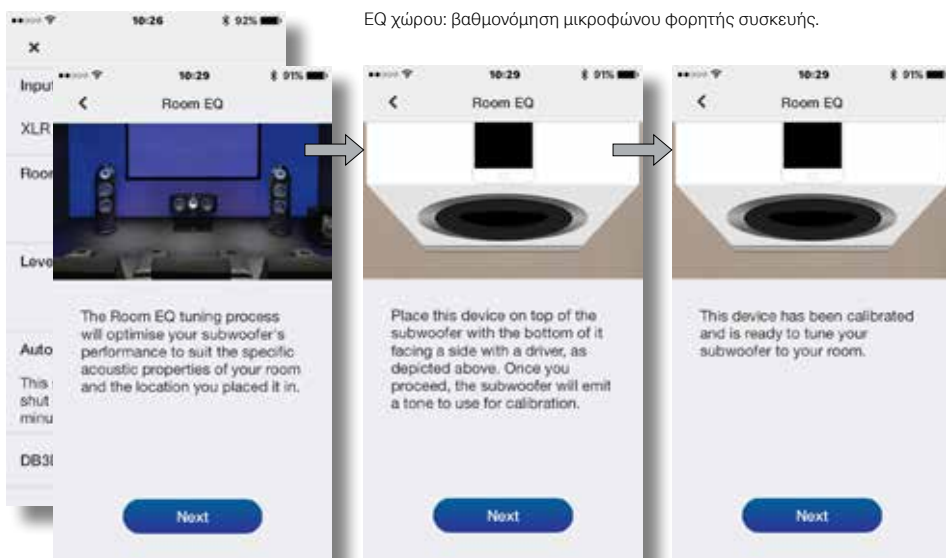

EQ χώρου: Μέτρηση και ανάλυση.

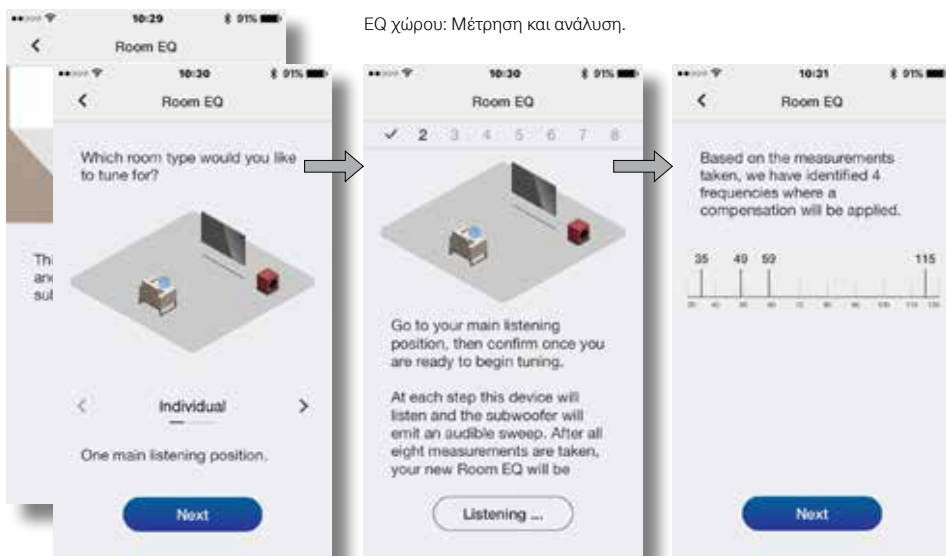

5. Τα υπογούφερ σε χρήση

Αφού ολοκληρωθεί η ρύθμισή του, το υπογούφερ σας είναι έτοιμο για χρήση. Κατά την κανονική καθημερινή χρήση θα χρειαστεί ελάχιστη ρύθμιση, ωστόσο ενδέχεται να θελήσετε να ρυθμίσετε την ένταση του ήχου του υπογούφερ, να χρησιμοποιήσετε εναλλακτική EQ χώρου ή να επιλέξετε την άλλη είσοδο.

- Για να ρυθμίσετε την ένταση του ήχου του υπογούφερ, χρησιμοποιήστε το χειριστήριο έντασης που υπάρχει στην αρχική σελίδα της εφαρμογής.
- Για να επιλέξετε μια εναλλακτική είσοδο EQ, επιλέξτε από τη σελίδα ρύθμισης εισόδου.
- Για να επιλέξετε την εναλλακτική είσοδο, επιλέξτε την εναλλακτική καρτέλα στη σελίδα ρύθμισης εισόδου.

Για να ρυθμίσετε το υπογούφερ σας στη λειτουργία αναμονής, πατήστε το κουμπί αναμονής. Η ενδεικτική λυχνία στο κουμπί θα ανάψει με κόκκινο χρώμα.

Να θυμάστε ότι το υπογούφερ της σειράς DB έχει τη δυνατότητα να αποδίδει στάθμες έντασης ήχου που μπορούν να ενοχλήσουν. Εάν έχετε αμφιβολίες, μειώστε την ένταση του ήχου.

Σημείωση: Εάν ένα υπογούφερ DB υπερφορτωθεί, η ενδεικτική λυχνία του θα αναβοσβήνει με κόκκινο χρώμα.

Η απόδοση του υπογούφερ σας ενδέχεται να αλλάξει ελαφρά κατά τη διάρκεια της αρχικής περιόδου ακρόασης. Αν έχει αποθηκευτεί σε ψυχρό περιβάλλον, οι ουσίες απόσβεσης των κραδασμών και τα υλικά ανάρτησης των μονάδων οδήγησης θα χρειαστούν λίγο χρόνο για να ανακτήσουν τις σωστές μηχανικές τους ιδιότητες. Το εξάρτημα ανάρτησης της μονάδας οδήγησης θα χαλαρώσει επίσης κατά τη διάρκεια των πρώτων ωρών χρήσης. Ο χρόνος που χρειάζεται το ηχείο για να επιτύχει την απόδοση για την οποία προορίζεται θα ποικίλλει, ανάλογα με τις συνθήκες όπου είχε αποθηκευτεί προηγουμένως και τον τρόπο χρήσης του. Ως κανόνα, να αφήνετε να παρέρθει έως μία εβδομάδα για να σταθεροποιηθούν οι επιδράσεις της θερμοκρασίας και 15 ώρες χρήσης κατά μέσο όρο προκειμένου τα μηχανικά μέρη να αποκτήσουν τα χαρακτηριστικά σχεδίασης που πρέπει.

6. Επαναφορά στις προεπιλεγμένες ρυθμίσεις

Για να επαναφέρετε το υπογούφερ σας στις προεπιλεγμένες ρυθμίσεις, πατήστε γρήγορα τρεις φορές το κουμπί αναμονής. Αφού ολοκληρωθεί η επαναφορά στις προεπιλεγμένες ρυθμίσεις, το υπογούφερ θα απενεργοποιηθεί. Πατήστε το κουμπί αναμονής ή εκκινήστε την εφαρμογή, για να το ενεργοποιήσετε.

Σημείωση: Μετά την επαναφορά στις προεπιλεγμένες ρυθμίσεις, θα χρειαστεί να διαμορφώσετε τις φορητές συσκευές που ήταν συνδεδεμένες προηγουμένως ώστε να μην απομνημονεύσουν και να επανασυνδεθούν με το υπογούφερ της σειράς DB.

7. Καθαρισμός

Σκουπίστε τις επιφάνειες με ένα καθαρό πανί που δεν αφήνει χνούδι. Εάν θέλετε να χρησιμοποιήσετε κάποιο καθαριστικό, υγράνετε με αυτό το πανί καθαρισμού και μην το απλώσετε απευθείας επάνω στο υπογούφερ. Δοκιμάστε πρώτα σε μια μικρή περιοχή, καθώς ορισμένα προϊόντα καθαρισμού ενδέχεται να βλάψουν ορισμένες επιφάνειες. Αποφεύγετε τα λειαντικά προϊόντα ή τα προϊόντα που περιέχουν οξειδωτικούς, αλκαλικούς ή αντιβακτηριδιακούς παράγοντες.

8. Υποστήριξη

Εάν χρειαστείτε περισσότερη βοήθεια ή συμβουλές για τα υπογούφερ της σειράς DB, επισκεφθείτε την τοποθεσία υποστήριξης **εδώ**.

Αρχική σελίδα

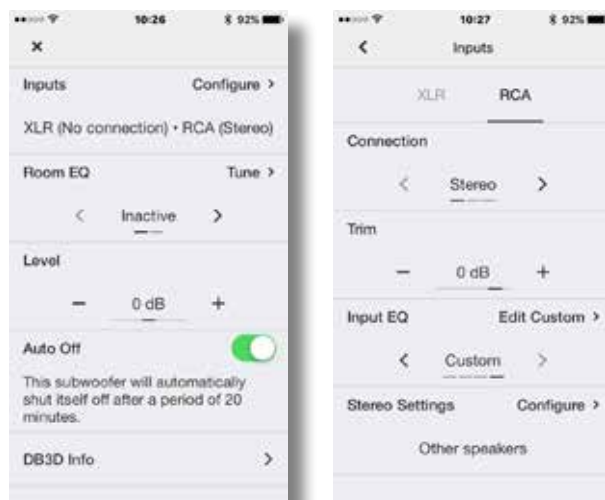

Σελίδα ρύθμισης εισόδου

Добро пожаловать и благодарим за приобретение активного сабвуфера Серии DB компании Bowers & Wilkins!

Наш основатель, Джон Бауэрс, верил в то, что творческий подход в проектировании, новаторская конструкция и передовые технологии смогут открыть людям путь к подлинному звучанию в доме. Мы продолжаем разделять его веру, и она вдохновляет нас при проектировании всех новых продуктов.

Прежде чем приступать к подсоединению и работе с этим устройством, получающим питание от электрической сети, пожалуйста, прочтите внимательно Важные инструкции по безопасности, содержащиеся в прилагаемой листовке, и соблюдайте их.

В этой инструкции описываются все сабвуферы серии DB.



1. Содержимое упаковки

1. Сабвуфер серии DB
2. Сетевой шнур
3. Защитная решетка (гриль)
4. Шипы, виброизолирующие опоры и резиновые ножки
5. Комплект Руководств

2. Введение

Сабвуфер серии DB – это экстремально высококачественный продукт, который вознаградит вас своим звучанием при продуманной установке. Мы предлагаем вам уделить немного времени на прочтение инструкции, прежде чем приступить к установке.

Сабвуфер серии DB может быть использован для улучшения передачи низких частот как в обычных стерео, так и в многоканальных системах домашнего театра. Он оснащен впечатляющим набором функций, усиливающих его универсальность и позволяющих тонко настроить параметры в соответствии с комнатой прослушивания, программным материалом и типом установки. Эти функции вкратце объясняются в следующих параграфах:

Настройка и управление

Сабвуфер серии DB рассчитан на настройку и управление через Bluetooth с помощью специального приложения Bowers & Wilkins DB Subwoofers для iOS и Android мобильных устройств.

Прежде чем начать установку и конфигурирование вашего сабвуфера серии DB, пожалуйста, скачайте и установите приложение DB Subwoofers на вашем iOS или Android устройстве. Без этого приложения невозможно настроить и сконфигурировать сабвуфер серии DB.

Примечание: приложение DB Subwoofers требует iOS версии 10 и Android версии 5 или новее. Функция Bluetooth должна быть включена в установках iOS или Android устройства.

Эквалализация помещения

Сабвуферы серии DB могут оптимизировать свои характеристики в зависимости от акустики комнаты прослушивания.

Несколько входов

Сабвуферы серии DB оснащены как RCA, так и балансными XLR разъемами стерео аналоговых входов. Эти входы могут быть использованы одновременно и независимо сконфигурированы для различных применений в системах.

Регулировка уровня громкости

Сабвуферы серии DB имеют как регулировку уровня громкости, так и регулируемую чувствительность по входу. Регулировка чувствительности позволяет оптимально согласовать его с источниками разного выходного уровня, а также чтобы выровнять громкость сабвуфера с громкостью главных акустических систем для всех входов.

Настройка фильтра низких частот

Сабвуферы серии DB имеют несколько опций фильтра низких частот для стерео конфигураций, причем как для RCA, так и XLR входов. При использовании моно (LFE) подключения необходимо использовать функции управления басом компонента-источника. Для стерео систем характеристики фильтра низких частот можно согласовать либо с конкретными главными колонками Bowers & Wilkins, либо с акустическими системами других производителей.

Эквалализация отдачи сабвуферов

Сабвуферы серии DB имеют несколько вариантов эквалазации (пресетов), чтобы их звучание соответствовало характеру музыки и звуковым дорожкам фильмов. Они оснащены также 5-полосным графическим эквалайзером, который позволяет создавать заказную частотную характеристику.

3. Установка вашего сабвуфера серии DB

3.1 Перед установкой

Пожалуйста, следуйте указаниям инструкций по распаковке, напечатанным на упаковке сабвуфера.

Сабвуфер серии DB имеет большой вес, и поэтому мы настоятельно рекомендуем распаковывать его вдвоем, вблизи от места окончательной установки.

Примечание: Ввиду конструкции с двумя драйверами, сабвуферы DB1D, DB2D и DB3D не рекомендуется встраивать в сделанную на заказ мебель. Если установка в мебель все же необходима, несколько сабвуферов DB4S смогут обеспечить более удовлетворительное решение. В любом случае следует убедиться, что мебель достаточно прочная, чтобы выдержать вес сабвуфера (или сабвуферов) и обеспечивает не менее 20-см расстояние от стенок по бокам, сверху и сзади сабвуфера.

3.2 Размещение

Сабвуферы серии DB более универсальны, чем большинство сабвуферов, в части размещения, благодаря встроенной системе эквалазации и оптимизации Room EQ, которая в некоторой степени способна компенсировать неидеальный выбор места.

Однако, наилучшие результаты будут получены, если серии DB установить между левой и правой колонками или вблизи одной из них. Размещение сабвуфера сбоку, но все еще перед слушателями – это приемлемый компромисс, если домашняя обстановка диктует такой вариант, но мы рекомендуем вам избегать установку сабвуфера позади слушателей.

Если необходимо использовать два сабвуфера серии DB, то лучше всего один расположить рядом с левой колонкой, а второй – рядом с правой. На Diagram 1a и 1b показано размещение сабвуфера.

Примечание: модели DB1D, DB2D и DB3D должны быть ориентированы так, чтобы их басовые драйверы были направлены вбок. DB4S должен быть ориентирован так, чтобы его единственный драйвер был направлен в комнату.

Примечание: Использование двух или более сабвуферов в одной установке может улучшить качество звучания за счет сохранения разделения стерео каналов и на низких частотах, усреднения влияния низкочастотных резонансов помещения и обеспечит более высокий максимальный уровень громкости. Кроме того, в случае использования двух сабвуферов в 2-канальной аудиосистеме, стерео разделение также может быть улучшено вплоть до самых низких частот, но только тогда, когда каждый канал будет иметь свой собственный сабвуфер, расположенный вблизи от соответствующей спутниковой колонки.

Примечание: Как и для любой АС, близость границ комнаты влияет на звучание сабвуфера. Уровень басов возрастает по мере того, как все больше поверхностей оказывается вблизи. Чем большее усиление дает комната, тем меньшая громкость может быть выставлена и нагрузка на сабвуфер снижается.

После того, как вы разместили ваш сабвуфер, качество басов можно оптимизировать с помощью функции эквалазации и оптимизации Room EQ. Эта процедура описана в Разделе 4.

Diagram 1a
Размещение DB4S в стерео системе (2.1)

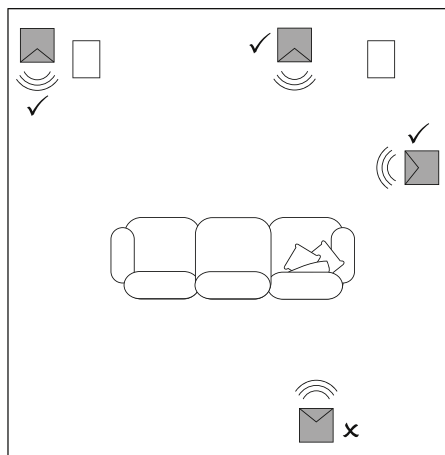
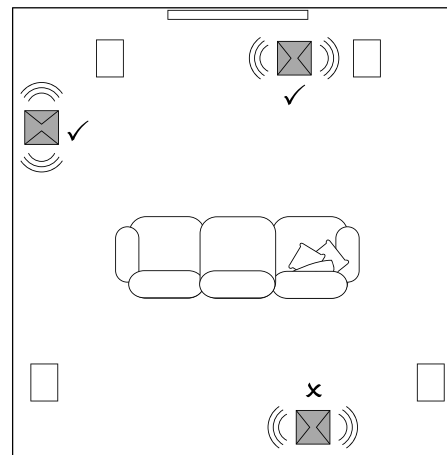

Diagram 1b
Размещение DB1D, DB2D и DB3D в системе домашнего театра 5.1



3.3 Варианты опор для Серии DB

Внимание: Сабвуферы Серии DB не должны быть установлены без одного из вариантов опор.

Сабвуферы Серии DB можно установить на механически развязывающие опоры, на шипы или на резиновые ножки. Использование различных типов опор описано в следующих параграфах:

- Шипы предназначены для использования на полах с ковровым покрытием. Они протыкают ковер и обеспечивают прочную опору сабвуфера о пол без повреждения ворса ковра.
- Механически развязывающие опоры предназначены для использования на деревянных полах. Резиновый материал таких опор обеспечивает некоторую виброизоляцию сабвуфера от пола.
- Резиновые ножки предназначены для использования на твердых полах без коврового покрытия, где шипы могут повредить поверхность.

Внимание: из-за того, радиатор системы охлаждения сабвуфера расположен внизу, резиновые ножки или развязывающие опоры не следует использовать на полах с ковровым покрытием.

Для прикрепления шипов или резиновых опор, сначала аккуратно переверните сабвуфер вверх ногами. Не повредите диффузор драйвера и убедитесь, что поверхность снизу не повредит отделку сабвуфера.

Заверните шипы или резиновые опоры в четыре отверстия с резьбой внизу. В случае шипов сначала полностью навинтите контргайки на резьбу ножек, затем плотно винтите ножки в отверстия в корпусе сабвуфера. После этого используйте контргайки, чтобы поднять сабвуфер над ворсом ковра и заверните их так, чтобы он не шатался.

Примечание: Особенно важно для DB1D, DB2D и DB3D приподнять сабвуфер над ворсом ковра, чтобы обеспечить проход охлаждающего воздуха к радиатору сабвуферного усилителя.

На Diagram 2a и 2b показано, как устанавливать шипы или резиновые опоры.

После того, как шипы или резиновые опоры прикреплены, сабвуфер можно опять поставить на ноги. Не допускайте, чтобы весь вес сабвуфера пришелся под углом на один или пару шипов.

Внимание: Никогда не тащите сабвуфер по полу на его ножках. Его необходимо поднять и только так переносить.

Если сабвуфер шатается, или шипы не достают до пола из-за толстого ковра, отрегулируйте высоту двух противостоящих ножек, пока сабвуфер не будет прочно установлен, а потом заново затяните контргайки с помощью 10-мм ключа.

3.4 Защитная решетка (гриль) сабвуфера

Сабвуферы Серии DB оснащаются опционной защитной решеткой, покрытой тканью (одной защитной решеткой в случае DB4S). Сабвуферы можно использовать как с защитной решеткой, так и без нее. Она имеет магнитное крепление.

3.5 Подсоединения

Сабвуфер Серии DB требует подсоединения к сетевому питанию и подачи входного сигнала. Имеются также разъемы для опционных сигналов управления: 12-V триггерный и RS232 (для систем домашней автоматики). На Diagram 3 показана панель с разъемами сабвуфера Серии DB.

Сетевое электропитание

Несколько разных сетевых кабелей может прилагаться к вашему сабвуферу Серии DB. Используйте кабель, подходящий для розеток в вашем регионе. Сабвуфер сразу же включается в рабочий режим после подключения к сети электропитания и на нем загорается зеленый светодиод.

Примечание: кнопка standby расположена на передней панели DB1D, DB2D и DB3D, и на задней панели DB4S.

Если сабвуфер не используется более 20 минут, он автоматически переходит в режим ожидания и на нем загорается красный светодиод.

Сигнальные разъемы

Сабвуферы Серии DB оснащены стерео разъемами RCA и балансными стерео входами на XLR. Можно использовать разъемы RCA и XLR как независимо выбираемые входы. Это в принципе дает возможность использовать ваш сабвуфер Серии DB в составе двух различных аудио систем, например в домашнем театре и в обычной стерео системе. Выбор входов осуществляется через приложение DB Subwoofers.

1 – Балансные XLR входы

Балансные XLR входы предназначены для использования с предусилителями или AV-процессорами, имеющими балансный стерео выход.

Примечание: Балансное соединение, где положительный, отрицательный сигналы и земляная шина проходят по отдельным проводникам, широко распространен в профессиональном и некоторых видах домашнего аудио оборудования класса high-end. Балансное подсоединение более невосприимчиво к наводкам и помехам, чем небалансное подсоединение.

2 – Небалансные RCA входы

Небалансные RCA входы предназначены для использования с предусилителями или AV-процессорами, имеющими только небалансный стерео выход.

Примечание: Если ваш предусилитель или AV-процессор обеспечивает только моно сабвуферный выход, его можно подсоединить просто к одному из входных разъемов сабвуфера Серии DB.

Разъемы для управления

Кроме входных разъемов для сигналов и сетевого питания, на панели подсоединений сабвуферов Серии DB находятся следующие разъемы:

3 – 12V Trigger 1 – 3.5-мм разъем типа мини-джек

Разъем Trigger 1 обеспечивает проводное дистанционное управление включением сабвуфером Серии DB и перевод его в режим standby.

4 – 12V Trigger 2 – 3.5-мм разъем типа мини-джек

Разъем Trigger 2 разъем дает возможность проводного дистанционного управления с выбором входов сабвуфера.

5 – RS-232 – 9-pin D разъем

Разъем RS232 обеспечивает интеграцию сабвуферов Серии DB в системы домашней автоматики. Ваш дилер Bowers & Wilkins представит для вас более подробную информацию о системах домашней автоматики на базе RS232.

Diagram 2a
Использование шипов

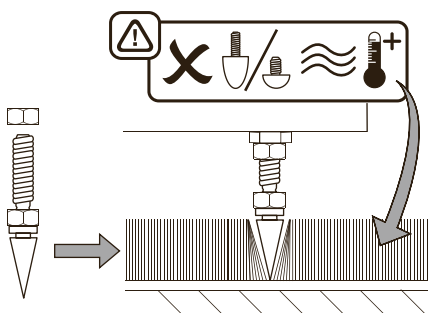

Diagram 2b
Использование механически развязывающих опор и резиновых ножек

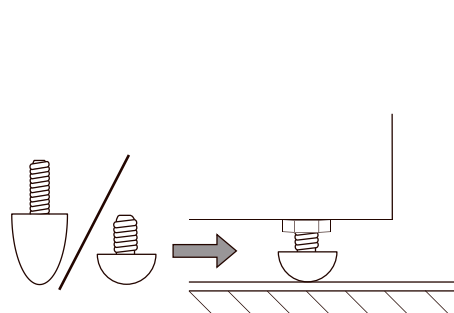
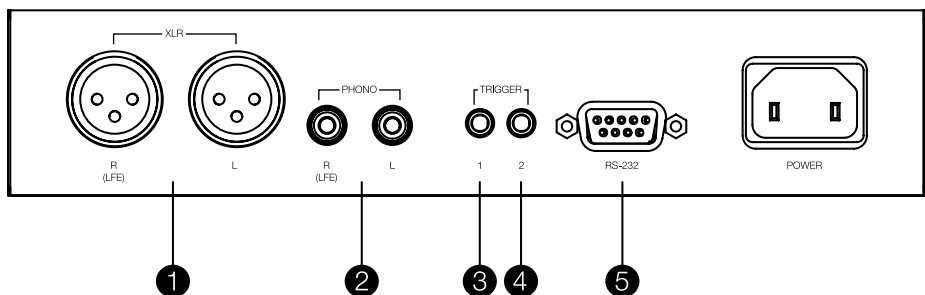

Diagram 3
Задняя панель сабвуфера Серии DB с разъемами



4. Настройка и управление

Ваш сабвуфер Серии DB может быть настроен только с помощью приложения DB Subwoofers. Если вы все еще не скачали и не установили приложение на ваше iOS или Android устройство, пожалуйста, сделайте это сейчас. На устройстве должен быть активирован Bluetooth, чтобы соединиться с сабвуфером.

Примечание: Приложение DB Subwoofers требует iOS версии 10 и Android версии 5 или новее. Функция Bluetooth должна быть включена в установках iOS или Android устройства.

Как только сабвуфер Серии DB подсоединен к сигнальным кабелям и электропитанию, он сразу же включается в рабочий режим и на нем загорается зеленый светодиод. Чтобы начать процедуру настройки, проделайте следующие шаги:

- Запустите приложение DB Subwoofers и проверьте наличие Bluetooth сопряжения. Как только устройство соединится через Bluetooth, приложение продемонстрирует главную страницу меню.
- Меню главной страницы обеспечивает процедуры настройки уровня громкости сабвуфера, выдает информацию о продукте, варианты режима auto-standby и дает доступ к процедуре калибровки акустики Room EQ. Использовать Room EQ не обязательно, однако калибровка гарантирует, что ваш сабвуфер настроен оптимально для этой комнаты.

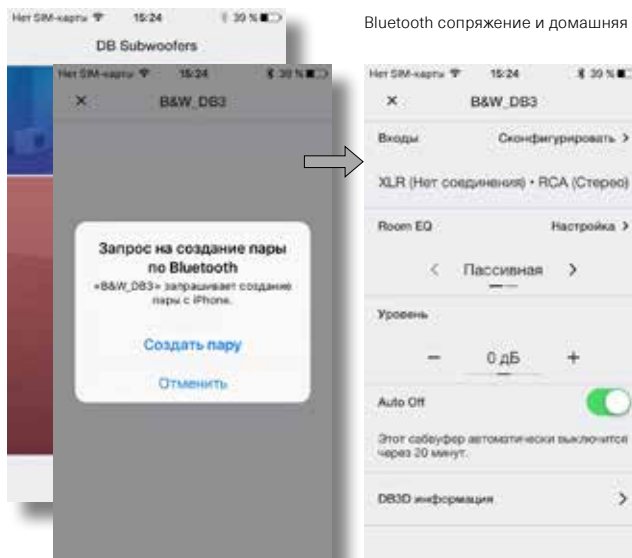

Bluetooth сопряжение и домашняя страница приложения.

4.1 Настройка входов

- Выбрав вариант **Входы** на главной странице приложения, вы откроете страницу конфигурации, которая позволяет индивидуально настраивать RCA и XLR входы. Выбрав один из входов, мы также делаем его активным.

Примечание: варианты настройки параметров, доступные для XLR и RCA входов, одни и те же.

Примечание: настройки зависят от конкретных входов. Разные параметры могут быть выбраны для разных входов.

Примечание: если два сабвуфера используются в одной системе, настройка входов должны быть одинаковы для обоих.

- Варианты настройки входные параметров описаны в следующих пунктах:
- **Соединение:** нет, стерео, LFE. Если ваш сабвуфер будет использоваться для канала низкочастотных эффектов в домашнем театре, выберите **LFE**. Если ваш сабвуфер будет использоваться для усиления отдачи по низким частотам стерео колонок, выберите **стерео**. Если вход не подключен, выберите **None**.
- **Trim:** чувствительность на входе. Начните с чувствительности, заданной как **0dB**. Если регулировка уровня сабвуфера в домашней странице приложения не обеспечивает нужный диапазон, можно подкорректировать его с помощью Trim.
- **Вход EQ:** Flat (нет эквалайзера), музыка, кино, пользовательский. Выберите **Flat**, чтобы не применять эквализацию входа. Выберите **Music** для задания характера эквализации входа подходящего для музыкальной программы. Выберите **Movie** для задания характера эквализации входа, подходящего для видео программ. Если для входного сигнала выбрано **Custom**, на дисплее появится 5-полосный эквалайзер, который позволяет применить пользовательскую кривую к входным сигналам.

Варианты входов

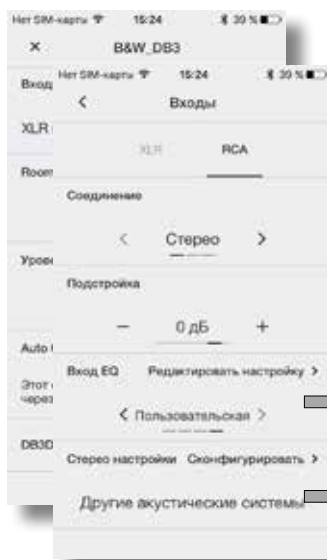

Заказные EQ входов

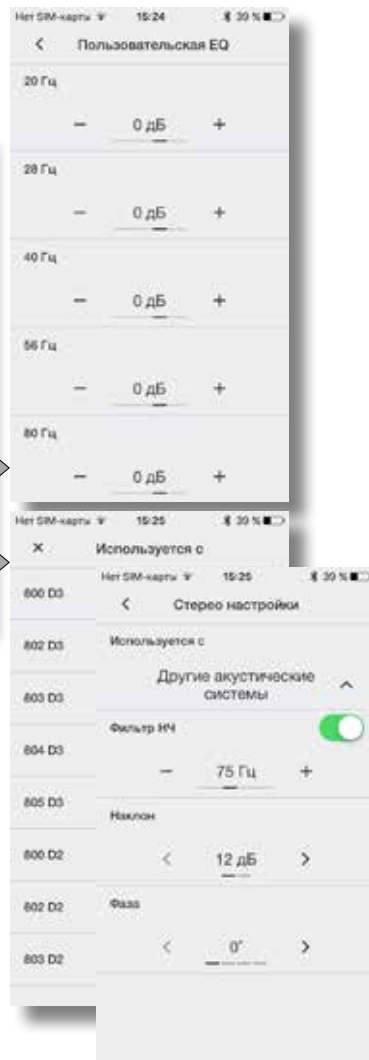

Настройки для стерео: выбор фильтра НЧ или конфигурирование

- **Стерео настройки:** конфигурирование. Вариант **Стерео настройки** доступен только тогда, когда выбрано **Стерео** для входного соединения. В этом случае, после выбора **Configure** откроется страница, обеспечивающая правильную настройку входного фильтра низких частот для конкретных моделей AC Bowers & Wilkins, или позволяющая задать пользовательские настройки НЧ фильтра.
- Использование специального фильтра низких частот целесообразно, когда основные колонки – не указанные в списке модели AC Bowers & Wilkins или же AC иного производителя. В любом случае фильтр низких частот должен быть настроен в соответствии с опубликованными низкочастотными характеристиками главных AC. Bowers & Wilkins или альтернативный производитель AC будет рад помочь с выдачей нужной информации при необходимости.

4.2 Калибровка колонок под акустику комнаты – Room EQ

Примечание: если необходимо настроить два сабвуфера, процедура Room EQ должна быть проведена отдельно для каждого из них.

- Для начала процедуры Room EQ выберите **Tune** на домашней странице. Room EQ использует микрофон в мобильном устройстве для анализа качества звука сабвуфера в вашей комнате, и сначала необходимо откалибровать микрофон мобильного устройства. Это делается путем размещения мобильного устройства в непосредственной близости от одного из динамиков сабвуфера, в то время как сабвуфер генерирует тестовый сигнал.

Примечание: из-за несовместимости микрофона, Room EQ доступна не для всех мобильных устройств под Android. Список авторизованных устройств можно найти в разделе поддержки веб-сайта Bowers & Wilkins.

- После того как микрофон мобильного устройства будет откалиброван, процедура Room EQ представляет варианты оптимизации звучания сабвуфера – для одного слушателя, для двух или трех слушателей в зоне прослушивания или же – вообще для всей комнаты. Выберите нужный вариант и нажмите кнопку **«Следующий»**.
- Сабвуфер будет генерировать серию из восьми тестовых сигналов и будет использовать микрофон мобильного устройства для измерения звука в помещении и автоматического расчета оптимальной характеристики настроек эквалайзера. Если были выбраны варианты зоны прослушивания **Group** или **Room**, приложение попросит вас перейти в другое место, т.к. необходимо сделать восемь измерений.
- Когда измерения завершатся, результаты будут выведены на дисплей. Процедура Room EQ на этом будет завершена. После выбора **«Следующий»** приложение вернется на домашнюю страницу.

Если ваш сабвуфер серии DB перемещался в комнате прослушивания или же в ней были установлены крупные предметы мебели, процедуру Room EQ следует повторить.

Room EQ: калибровка микрофона мобильного устройства.

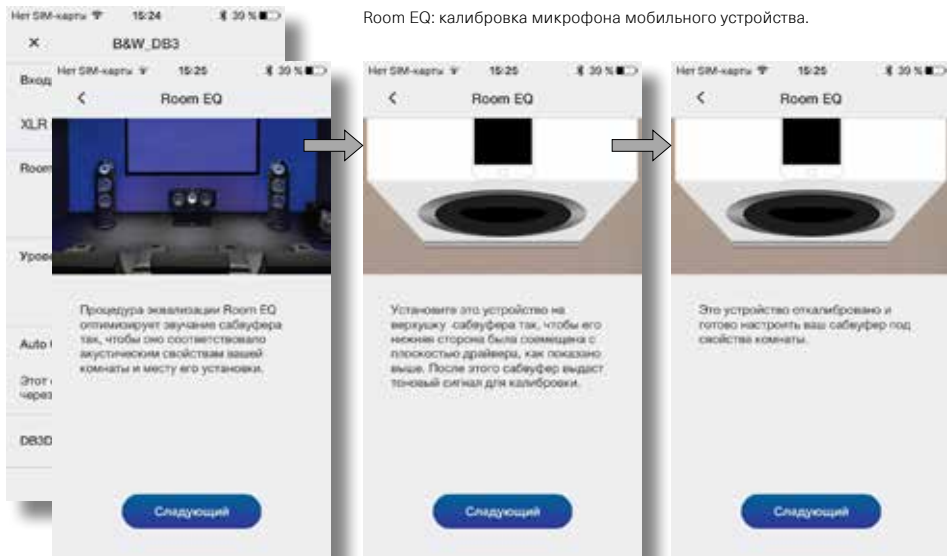

Room EQ: измерения и анализ.

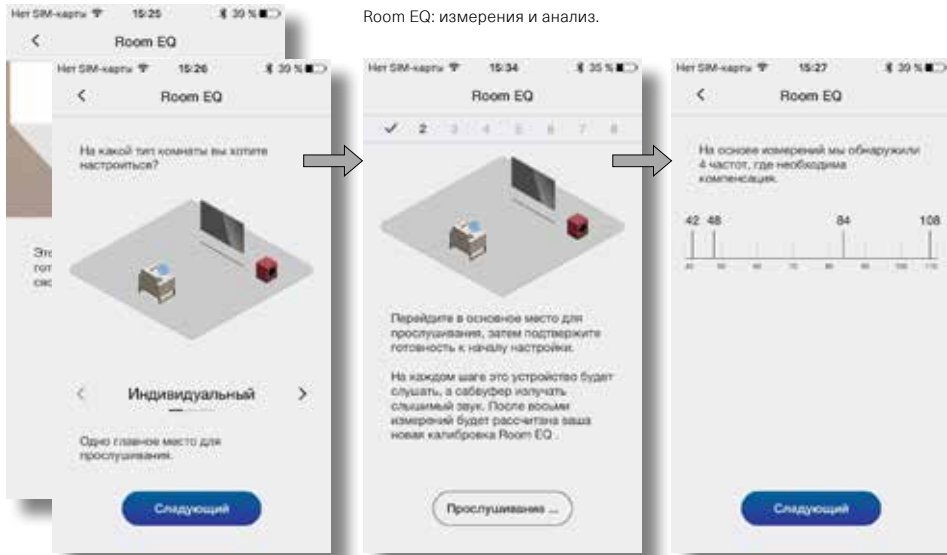

5. Использование сабвуферов

После того как процедура настройки с помощью приложения завершена, ваш сабвуфер готов к работе. При обычном ежедневном использовании сабвуфер почти не требует настройки, однако вы можете захотеть настроить его уровень громкости, задать другую эквалазацию для входа или выбрать другой вход.

- Для регулировки уровня громкости сабвуфера используйте домашнюю страницу приложения – там есть соответствующие кнопки.
- Для выбора другой эквалазации входа (EQ) зайдите на страницу настройки входов.
- Для выбора другого входа зайдите в таблицу вариантов на странице настройки входов.

Для перевода сабвуфера в режим ожидания standby нажмите кнопку standby на нем. Кнопка-индикатор загорится красным светом.

Пожалуйста, запомните также, что сабвуфер Серии DB может создавать уровни громкости, потенциально опасные для вашего слуха и слуха других людей. Если вы сомневаетесь в последствиях, лучше уменьшите громкость.

Примечание: Если сабвуфер Серии DB перегружен, его индикатор standby будет мигать красным светом.

Звучание вашего Серии DB может слегка измениться в течение начального периода прослушивания. Если его хранили в холодном помещении, демпфирующим составам и материалам подвеса диффузоров динамиков потребуются некоторое время для восстановления нужных механических свойств. Подвес динамиков в ходе первых часов работы также теряет жесткость. Время, требующееся динамикам для достижения предписанного качества звучания, может варьировать в зависимости от условий предыдущего хранения и использования. Ориентировочно можно считать, что неделя потребуется для стабилизации температурных эффектов и около 15 часов работы при средней нагрузке – для достижения механическими частями расчетных характеристик.

6. Восстановление заводских установок по умолчанию

Для того, чтобы вернуть сабвуфер к заводским настройкам по умолчанию, нажмите быстро три раза подряд кнопку standby. После окончания процедуры сброса сабвуфер отключится. Нажмите еще раз на кнопку standby или запустите приложение, чтобы включить сабвуфер.

Примечание: После операции сброса необходимо, чтобы ранее подключенные устройства «забыли» про связь и заново подсоединились к вашему сабвуферу серии DB.

7. Очистка сабвуфера

Протрите поверхность чистой тканью без ворса. Если же вы захотите использовать антистатик-аэрозоль для чистки, то распыляйте аэрозоль на протирочную ткань, а не на корпус. Испробуйте его сначала на небольшом участке поверхности, т.к. некоторые моющие вещества могут повреждать отделку. Избегайте применения жидкостей с абразивными частицами, содержащих кислоту или щелочь, а также антибактериальные вещества.

8. Поддержка пользователей Серии DB

Если вам требуется помощь или совет для владельцев сабвуферов Серии DB, пожалуйста, посетите сайт поддержки [здесь](#).

Домашняя страница

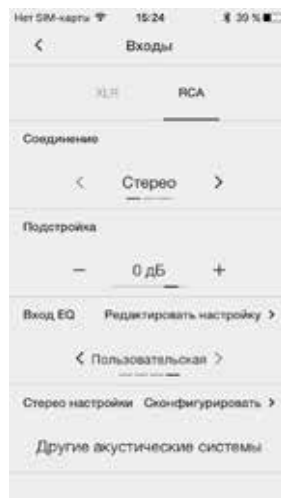

Страница настройки входов

Bowers & Wilkins'e ve DB Serisi subwoofer'lara hoşgeldiniz.

Bowers & Wilkins'i seçtiğiniz için teşekkür ederiz. John Bowers şirketimizi ilk kurduğunda, yaratıcı tasarım, yenilikçi mühendislik ve gelişmiş teknolojinin evde müzik keyfinden alınacak keyfin kilidini açacak anahtarlar olduğuna inanıyordu. Biz de bu inancı paylaşmaya devam ediyor ve tasarladığımız her üründe bu inançtan ilham alıyoruz.

Şebeke elektriği ile çalışan bu cihazı bağlayıp çalıştırmadan önce birlikte verilen broşürdeki Önemli Güvenlik Talimatlarını okuyun.

Bu kılavuz tüm DB Serisi subwoofer'ları kapsamaktadır.



1. Kutu İçeriği

1. DB Serisi Subwoofer'lar
2. Güç kablosu/kabloları
3. Hoparlör izgaraları
4. Çivili, ayrılmali ve lastik ayak
5. Belge ve kitapçık paketi

2. Giriş

DB Serisi subwoofer'iniz size başarılı kurulumlar sağlayacak son derece yüksek performanslı bir üründür. Başlamadan önce bu kılavuzu okumanızı öneririz.

DB Serisi subwoofer'lar hem geleneksel stereo hem de ev sinema sistemlerinde düşük frekanslı uygulamalarda kullanılabilir. Çok yönlülüğü geliştiren ve performansın dinleme odasına, dinleme pozisyonuna ve program malzemesine göre ince bir şekilde ayarlanmasını sağlayan geniş bir özellikler yelpazesi barındırmaktadır. Bu özellikler aşağıdaki paragraflarda kısaca açıklanmıştır.

Kurulum ve Kontrol

DB Serisi subwoofer'lar yalnızca Bluetooth ile bağlanan, iOS ve Android cihazlara yönelik Bowers & Wilkins DB Subwoofers uygulamasıyla kurulabilir ve kontrol edilebilir.

Subwoofer'inizi yüklemeye başlamadan önce lütfen DB Subwoofers uygulamasını iOS veya Android cihazınıza indirin ve yükleyin. Uygulama olmadan DB Serisi subwoofer'ı kurmak veya kullanmak mümkün değildir.

Not: DB Subwoofers uygulaması iOS versiyon 10 ve Android versiyon 5 veya daha yükseğini gerektirir. iOS veya Android ayarlarından Bluetooth özelliği açılmalıdır.

Oda Eşitleme

DB Serisi subwoofer'lar performanslarını dinleme ortamının özelliklerine eşleştirecek şekilde otomatik olarak optimize edebilir.

Çoklu Giriş

DB Serisi subwoofer'lar RCA Phono ve dengeli XLR stereo analog çıkış sunar. Girişler eş zamanlı bağlanabilir ve farklı sistem uygulamaları için bağımsız olarak yapılandırılabilir.

Seviye Ayarı

DB Serisi subwoofer'lar hem seviye ayarı hem de trim ayarı içerir. Trim ayarı subwoofer ses düzeyinin tüm girişler için ana hoparlörler ile eşleşebilmesi için farklı kaynak çıkış seviyelerinin optimum bir şekilde eşleştirilmesini sağlar.

Alçak Geçirgen Filtre Kurulumu

DB Serisi subwoofer'lar hem RCA hem de XLR bağlantılarına yönelik stereo konfigürasyonları için düşük geçirgen filtre seçenekleri sunar. Mono (LFE) bağlantılar kullanıldığında kaynak ekipmanın bas yönetim işlevleri kullanılmalıdır. Stereo kurulumlar için düşük geçirgen filtre özellikleri Bowers & Wilkins ana hoparlörlerine veya alternatif olarak üreticinin ana hoparlör özelliklerine eşleştirilebilir.

Giriş EQ'su

DB Serisi subwoofer'lar müzik ve film programı malzemesine uyacak şekilde tasarlanmış optimum eşitleme presetleri sunar. Beş bantlı ekolayzr yoluyla özel eşitleme yapma özelliği de sunulmuştur.

3. Subwoofer'inizin kurulumu

3.1 Başlamadan Önce

Lütfen karton üzerinde belirtilen ambalajdan çıkarma talimatlarını okuyun.

DB Serisi subwoofer'iniz ağırdır ve nihai kurulum pozisyonuna yakın bir yerde birlikte çalışan iki kişi tarafından ambalajından çıkarılmalıdır.

Not: DB1D, DB2D ve DB3D subwoofer'ların çift sürüş tasarımı nedeniyle özel yapılan mobilyaların içine kurulmalarını önermiyoruz. Mobilya gerekiyse DB4S subwoofer'lar daha tatmin edici bir çözüm sunabilir. Gömme mobilyanın yapısı her durumda subwoofer ağırlığını desteklemeye yeterli olmalı ve subwoofer'in yanlarından, arkasından ve üstünden en az 20 cm (8 inç) boşluk sağlanmalıdır.

3.2 Konumlandırma

DB Serisi subwoofer'lar ideal olmayan konumları telafi edebilen Oda EQ optimizasyon sistemleri sayesinde konumlandırma açısından çoğu subwoofer'dan daha beceriklidir.

Ancak en iyi sonuç DB Serisi subwoofer'iniz sol ve sağ hoparlörlerin arasına veya birinin yakınına koyulursa elde edilir. İç mekanın zorunlu kılması durumunda bir subwoofer'in kenara ama yine dinleyicilerin önüne koyulması kabul edilebilir bir

ödündür, ancak subwoofer dinleme pozisyonunun arkasında yer almamalıdır.

iki subwoofer kullanılacaksa en iyisi birini sol hoparlörün ve diğeri de sağ hoparlörün yakınına konumlandırmasıdır. Şekil 1a ve 1b subwoofer konumlandırmasını göstermektedir.

Not: DB1D, DB2D ve DB3D modelleri daima çift sürücülerini yanda olacak şekilde yönlendirilmelidir. DB4S tek sürücüsü dışarıya, odaya doğru olacak şekilde yönlendirilmelidir.

Not: Tek bir kurulumda iki subwoofer kullanmak stereo ayrımlı alt frekanslarda sürdürerek, düşük frekans oda rezonanslarının etkisinin ortalamasını alarak ve daha yüksek maksimum ses seviyesi sağlayarak performansı iyileştirebilir. Bir konvansiyonel stereo sisteminde iki subwoofer kullanılıyorsa, stereo ayrımlı yalnızca her subwoofer uygun ana hoparlörün yakınında ise iyileşir.

Not: Tüm hoparlörlerde olduğu gibi oda sınırlarının yakınlığı bir subwoofer'in sesini etkiler. Sınırlar yaklaştıkça bas ses düzeyi artar. Odadan ne kadar artış sağlanırsa ses düzeyi o kadar düşük ayarlanabilir ve subwoofer'in o kadar az çalışması gerekir.

Subwoofer'inizi konumlandırdıktan sonra Oda EQ işlevi kullanılarak performansı optimize edilebilir. Bu işlem 4. Bölüm'de açıklanmıştır.

Şekil 1a
DB4S'nin bir stereo (2.1) sistemde konumlandırılması

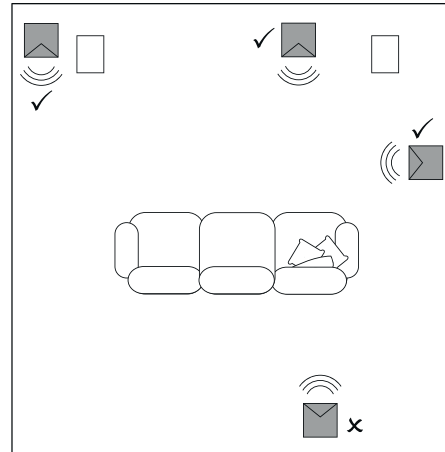

Şekil 1b
DB1D, DB2D ve DB3D'nin bir ev sinema (5.1) sisteminde konumlandırılması

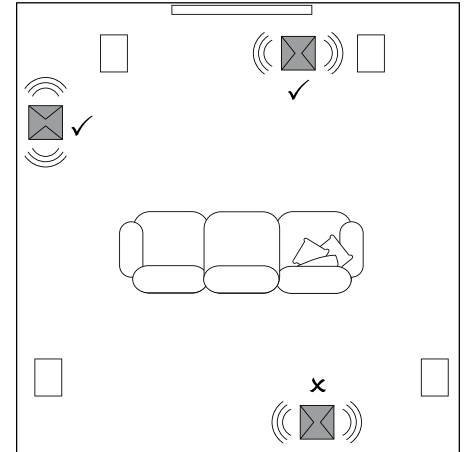

3.3 Subwoofer Ayak Seçenekleri



DB Serisi subwoofer'lar ayak seçeneklerinden biri yerleştirilmeden kullanılmamalıdır.

DB Serisi subwoofer'lara ayrırmalı, lastik veya çivili ayaklardan biri yerleştirilebilir. Farklı türde ayakların kullanımı aşağıdaki paragraflarda tarif edilmektedir:

- Çivili ayaklar halılı zeminlerde kullanım içindir. Çiviler halıyı deler ve altındaki zemine yaslanır, böylece halıyı hem giritiden korur hem de subwoofer'a sağlam bir zemin sunar.
- Ayrırmalı ayaklar asma ahşap zeminler içindir. Ayaktaki lastik malzeme zeminle subwoofer arasında bir derece ayırım sağlar.
- Lastik ayaklar çivili ayakların yüzeye zarar verebileceği, halısız sert zemin üzerinde kullanım içindir.



Subwoofer ısı alıcısının altta bulunması nedeniyle halı zeminlerde lastik veya ayrırmalı ayak kullanılmamalıdır.

Ayakların subwoofer'a yerleştirilmesi için önce ters çevrilmesi gerekir. Subwoofer üzerinde işlem yaparken sürücü ünitelerine zarar vermemeye dikkat edin ve ters çevirdiğinizde subwoofer'ın cilasına zarar vermeyecek bir yüzeye yaslanmış olduğundan emin olun.

Her birini subwoofer'ın alt tarafında yer alan dört adet vida deliğine vidalayarak ayakları yerleştirin. Çivili ayakta ayakları subwoofer'a vidalamadan önce ilk olarak kilitle somunları vidaya tam vidalayın. Kilitli somun daha sonra subwoofer'ı halının havı üzerine yükseltmek için ve ayarın sallatısını en aza indirmesini sağlamak için kullanılmalıdır.

Not: DB1D, DB2D ve DB3D'de soğutucu havanın subwoofer amfisi ısı alıcı panelinin etrafında dolaşmasını sağlamak için subwoofer halının havı üzerine yükseltmek özellikle önemlidir.

Şekil 2a ve 2b her bir ayak türünün kullanımını göstermektedir.

Ayaklar yerleştirildikten sonra subwoofer ayakları üzerine yerleştirilebilir. Subwoofer'ın tüm ağırlığının bir açıyla bir veya iki ayağa yaslanmamasına dikkat edin.



Subwoofer'ı asla ayaklarının üzerinde zeminde kaydırmayın. Hareket ettirilecekse kaldırılmalıdır.

Subwoofer çivili ayak üzerinde nihai pozisyonunda zemine yerleştirildiğinde sallanıyorsa veya halının kalınlığı çivi uçlarının alttaki zemine değmemesine neden oluyorsa, subwoofer sallanmadan sağlam bir şekilde desteklenene kadar ve halının havı üzerinde durana kadar ayarlayın. Ayarlama tamamlanınca 10 mm somun anahtar kullanarak subwoofer'ın altında bulunan tüm kilitli somunları sıkıştırın.

3.4 Subwoofer Izgaraları

DB Serisi subwoofer'ınızla birlikte isteğe bağlı kumaş kaplı izgaralar sunulmuştur (DB4S için tek bir izgara). Subwoofer izgaralar takılarak veya takılmadan kullanılabilir. Izgaralar manyetik olarak takılır.

3.5 Bağlantılar

DB Serisi subwooferlar bir şebeke elektriği güç kaynağı ve bir giriş sinyali gerektirir. İsteğe bağlı 12V tetikleme ve RS232 kontrol bağlantıları da sunulmaktadır. Şekil 3 DB Serisi subwoofer bağlantı panosunu göstermektedir.

Şebeke Elektriği

Subwoofer'ınızla çeşitli güç kabloları verilmiş olabilir. Bölgenizdeki şebeke elektriği prizleri için en uygun olan kabloyu kullanın. Subwoofer operasyonel moda açılır ve şebeke elektriğine bağlanır bağlanmaz bekleme düğmesi göstergesi yeşil yanmaya başlar.

Not: Bekleme düğmesi DB1D, DB2D ve DB3D modellerinde ön panoda ve DB4S modelinde arka panoda yer alır.

Subwoofer 20 dakika boyunca kullanılmazsa otomatik olarak bekleme moduna geçer ve gösterge kırmızı olur.

Sinyal Bağlantıları

DB Serisi subwoofer'lar RCA Phono ve stereo dengeli XLR giriş sunar. Phono ve XLR soketleri bağımsız olarak seçilebilen girişler olarak kullanmak mümkündür. Bu özellik subwoofer'ınızın iki farklı ses sistemiyle entegre edilmesini sağlar: örneğin bir ev sinema sistemi ve bir konvansiyonel stereo sistemi. Giriş seçimi DB Subwoofer uygulamasıyla yönetilir.

1 - XLR girişleri

Dengeli XLR girişleri preamplifikatörlerle veya dengeli stereo çıkış sunan ses-görüntü işlemcileriyle kullanım içindir.

Şekil 2a
Çivili ayak kullanımı

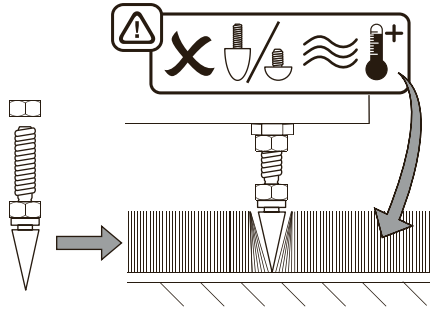

Not: Eksi, artı ve toprak sinyallerinin ayrı kablolar üzerinden taşındığı dengeli bağlantılar profesyonel ve bazı yüksek kaliteli ses ekipmanlarında yaygındır. Dengeli bağlantılar dengesiz bağlantılara kıyasla girişimi ve gürültüye karşı daha dirençlidir.

2 - RCA Phono girişleri

Dengesiz RCA Phono girişleri preamplifikatörlerle veya yalnızca dengesiz stereo çıkış sunan ses-görüntü işlemcileriyle kullanım içindir.

Not: Preamplifikatör veya ses-görüntü işlemciniz yalnızca bir mono subwoofer çıkış sunuyorsa subwoofer giriş soketlerinden yalnızca birine bağlanabilir.

Kontrol Bağlantıları

Şebeke ve sinyal giriş soketlerine ek olarak DB Serisi subwoofer bağlantı panosunda aşağıdaki isteğe bağlı kontrol arayüz soketleri bulunmaktadır:

3 - 12V Tetikleyici 1: 3.5 mm jak soketi

Tetikleyici 1 soketi subwoofer açma ve bekleme işlevlerinin kablolu uzaktan kumandasını sağlar.

4 - 12V Tetikleyici 2: 3.5 mm jak soketi

Tetikleyici 2 soketi subwoofer giriş seçiminin kablolu uzaktan kumandasını sağlar.

5 - RS-232: 9-uçlu D konnektörü

RS232 arayüzü subwoofer'ın uzaktan kumandalı ev otomasyon sistemlerine dahil edilmesini sağlar. Bowers & Wilkins perakendeciniz size RS232-bazlı ev otomasyon sistemleri hakkında daha fazla bilgi verebilir.

Şekil 2b
Çivi, ayrırmalı ve lastik ayak kullanımı

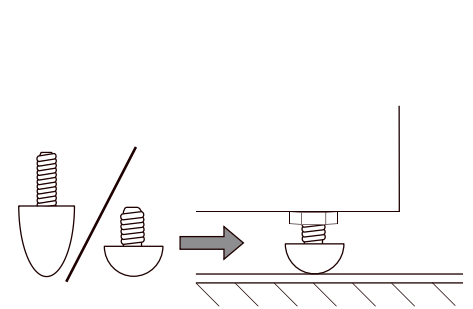

Şekil 3
DB subwoofer bağlantı panosu

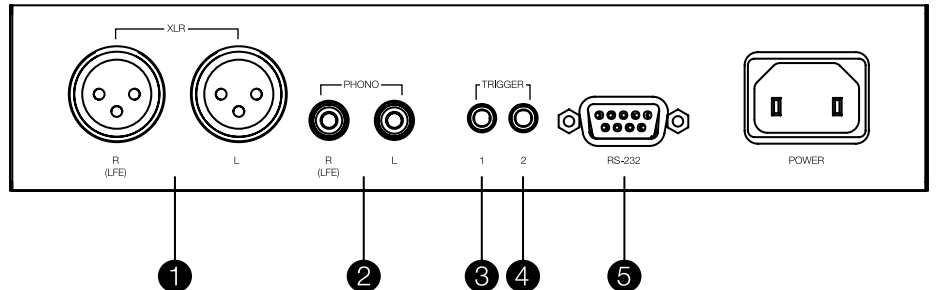

4. Kurulum ve Kontrol

DB Serisi subwoofer'inizi yalnızca DB Subwoofers uygulaması kullanılarak kurulabilir ve kontrol edilebilir. Uygulamayı iOS veya Android cihazınıza henüz yüklememişseniz bunu lütfen şimdi yapın. Cihazın subwoofer'a bağlanabilmesi için Bluetooth özelliği açılmalıdır.

Not: DB Subwoofers uygulaması iOS versiyon 10 veya Android versiyon 5 veya daha yükseğini gerektirir. iOS veya Android ayarlarında Bluetooth özelliği açılmalıdır.

DB subwoofer'ınız sinyal kablolarına ve elektrik şebekesine bağlandığında operasyonel moda açılır ve bekleme göstergesi yeşil yanar. Kurulum prosedürüne başlamak için aşağıdaki adımları izleyin:

- DB Subwoofers uygulamasını başlatın ve Bluetooth eşleştirmeyi onaylayın. Eşleştirme tamamlanınca uygulamada uygulama ana sayfası görünecektir.
- Ana sayfa subwoofer seviye ayarı, ürün bilgisi, otomatik bekleme seçenekleri ve Oda EQ optimizasyon prosedürüne erişim sağlar. Oda EQ özelliğinin kullanımı zorunlu değildir ancak kullanmanız subwoofer'ınızın odanızda optimum performans göstermesini sağlar.

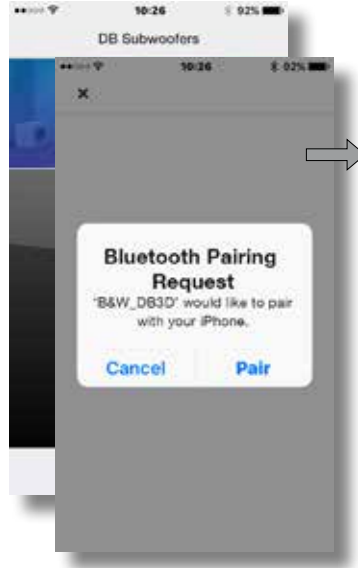

Bluetooth eşleştirme ve uygulama ana sayfası.

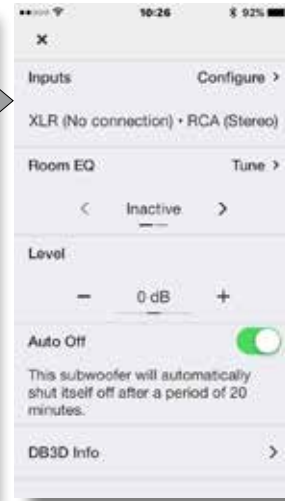

Giriş Seçenekleri.

Özel giriş EQ'su.

4.1 Giriş Kurulumu

- Uygulama ana sayfasında **Giriş** seçeneğini seçtiğinizde Phono ve XLR girişlerinin bağımsız olarak ayarlanmasını sağlayan bir yapılandırma sayfası açılır. Girişlerden biri seçildiğinde etkinleşir.

Not: XLR ve Phono girişleri için sunulan kurulum seçenekleri aynıdır.

Not: Ayarlar girişe özeldir. Her giriş için farklı ayarlar seçilebilir.

Not: Bir sistemde iki subwoofer kullanılıyorsa her ikisi için kullanılan giriş ayarları aynı olmalıdır.

- Giriş kurulum ayarları aşağıdaki paragraflarda tarif edilmiştir:
- **Bağlantı:** Yok, Stereo, LFE. Subwoofer'ınız bir ev sinema sisteminde düşük frekans etkisi için kullanılacaksa **LFE**'yi seçin. Subwoofer'ınız stereo hoparlörlerin düşük frekans iyileştirmesi için kullanılacaksa **Stereo**'yu seçin. Giriş seçilmediyse **Yok**'u seçin.
- **Trim:** Giriş hassasiyeti. Giriş hassasiyeti **0dB** ayarlı şekilde başlayın. Uygulama ana sayfasındaki subwoofer seviye ayarı uygun bir aralık sunmuyorsa seviye trim değeri ayarlanabilir.
- **Giriş EQ'su:** Düz (EQ yok), Müzik, Film, Özel. Giriş EQ'su uygulamamak için **Düz** seçin. Müzik programlarına uygun bir giriş EQ'su uygulamak için **Müzik** seçin. Film programlarına uygun bir giriş EQ'su uygulamak için **Film** seçin. **Özel** giriş EQ'su seçeneği seçildiyse uygulama giriş sinyaline uygulanacak özel eşitleme eğrisi sunan bir beş bantlı EQ sayfası gösterir.

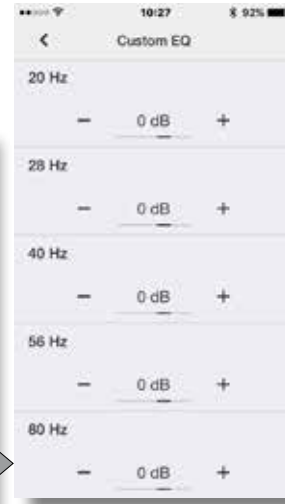

Stereo Ayarları: düşük geçirenli filtre seçimi veya yapılandırması.

- **Stereo Ayarları:** Yapılandır. **Stereo Ayarları** seçeneği yalnızca **Stereo** giriş bağlantısı seçeneği seçildiğinde sunulur. Bu durumda **Yapılandır** seçeneğinin seçilmesi subwoofer'ın düşük geçirgenli giriş filtresinin spesifik Bowers & Wilkins ana hoparlörlerine uygun bir şekilde ayarlanmasını sağlayan veya özel bir düşük geçirgenli giriş filtresinin belirtilmesini sağlayan bir sayfa açar.
- Özel bir düşük geçirgenli filtrenin kullanılması ana hoparlörlerin listelenmemiş Bowers & Wilkins modelleri veya alternatif bir üreticiye ait olduğu durumlarda uygundur. Her iki durumda da düşük geçirgenli filtre ana hoparlörün yayınlanmış düşük frekans özelliklerine uyacak şekilde ayarlanmalıdır. Gerekirse Bowers & Wilkins veya alternatif hoparlör üreticisi uygun bilgi konusunda yardım sunabilir.

4.2 Oda Eşitleme

Not: İki subwoofer kullanılacaksa Oda EQ prosedürü her biri için ayrı ayrı yapılmalıdır.

- Oda EQ prosedürüne başlamak için ana sayfada **Ayar** seçeneğini seçin. Oda EQ odanızdaki subwoofer'ın performansını analiz etmek için mobil cihazınızdaki mikrofonu kullanır ve başlangıç gerekliliği mobil cihaz mikrofonunun kalibre edilmesidir. Bu işlem subwoofer bir test sinyali üretirken mobil cihazı subwoofer sürücü üniterinden birinin yakınına yerleştirerek yapılır.

Not: Mikrofon uyumsuzlukları nedeniyle Oda EQ özelliği tüm Android mobil cihazlarda bulunmamaktadır. Onaylanan cihazların listesi Bowers & Wilkins web sitesinin destek bölümünde yer almaktadır.

- Mobil cihaz mikrofonu kalibre edildikten sonra OD EQ prosedürü subwoofer optimizasyonunun tek bir dinleme pozisyonuna, iki veya üç dinleyicinin olduğu bir dinleme alanına veya genel olarak oda çapına göre yapılmasına yönelik seçenekler sunar. Tercih ettiğiniz seçeneği seçin ve **İleri** düğmesine tıklayın.

- Subwoofer sekiz ayrı test sinyalinden oluşan bir seri oluşturacak, odadaki sesi ölçmek mobil cihaz mikrofonunu kullanacak ve ardından otomatik olarak bir optimum EQ eğrisi uygulayacaktır. **Grup** veya **Oda** dinleme seçenekleri seçildiyse uygulama sekiz ölçüm sırasında odanın farklı yerlerine gitmenizi isteyecektir.

- Ölçümler tamamlandıca sonuçlar gösterilecektir. Oda EQ bunun ardından tamamlanır. **İleri** seçildikten sonra uygulama ana sayfaya döner.

DB subwoofer'ınız dinleme odasında hareket ettirilirse veya odaya büyük mobilyalar getirilirse Oda EQ prosedürü tekrarlanmalıdır.

Oda EQ: mobil cihaz mikrofon kalibrasyonu.

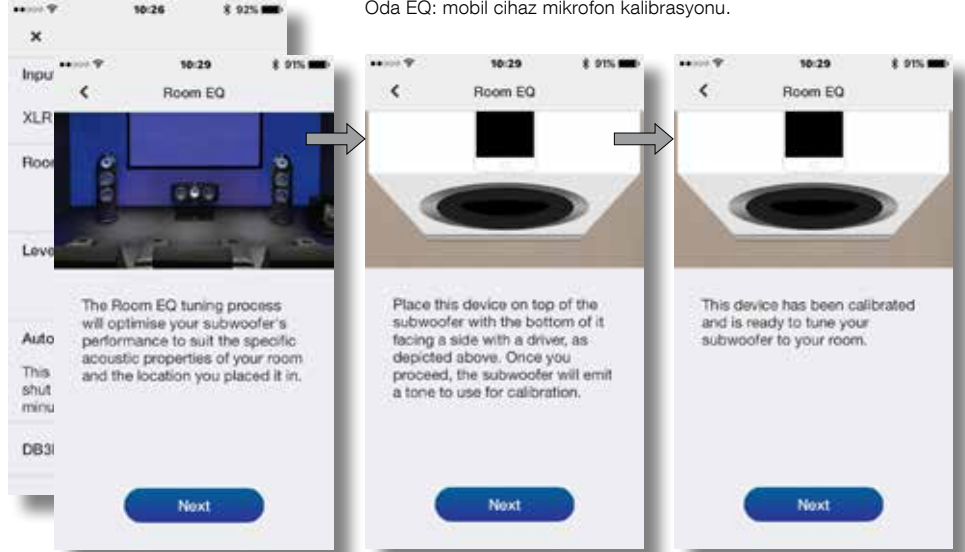

Oda EQ: Ölçüm ve analiz.

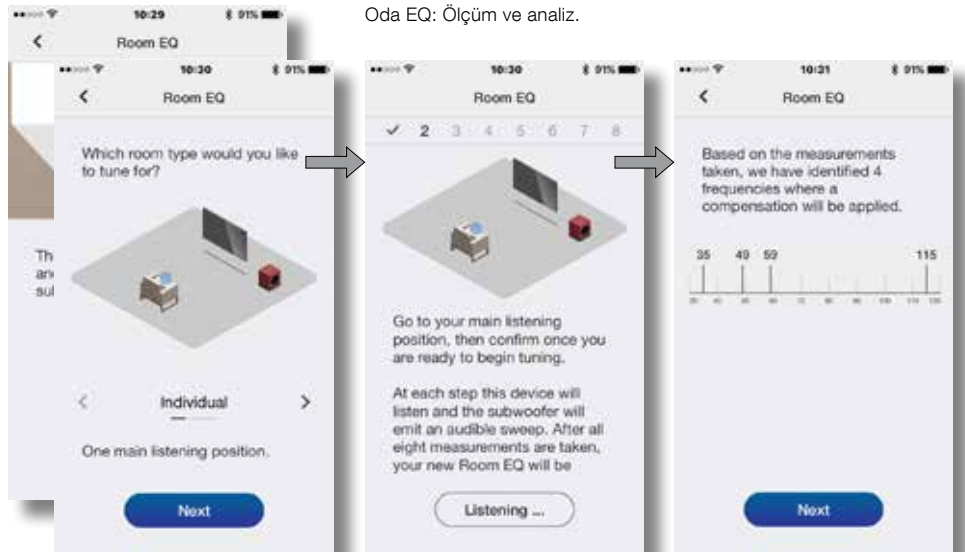

5. Subwoofer'ların Kullanımı

Subwoofer'larınız kurulduktan sonra kullanıma hazır olur. Normal günlük kullanım sırasında az miktarda ayar gerekli olacaktır, ancak subwoofer ses düzeyini, alternatif bir giriş EQ'su kullanmak veya başka bir giriş seçmek isteyebilirsiniz.

- Subwoofer ses düzeyini ayarlamak için uygulama ana sayfasındaki seviye kontrolünü kullanın.
- Alternatif bir Giriş EQ'su seçmek için giriş kurulum sayfasından seçim yapın.
- Alternatif bir giriş seçmek için giriş kurulum sayfasındaki alternatif sekmesini seçin.

Subwoofer'inızı bekleme moduna almak için bekleme düğmesine basın. Düğme göstergesi kırmızı renkte yanacaktır.

Lütfen DB Serisi subwoofer'inızın rahatsızlığa neden olma potansiyeli olan düzeylerde ses çıkarabileceğini unutmayın. Şüphe etmeniz durumunda ses düzeyini azaltın.

Not: Bir DB subwoofer aşırı yüklenirse bekleme göstergesi kırmızı renkte yanıp söner.

Subwoofer'inızın performansı ilk dinleme dönemi sırasında biraz değişebilir. Soğuk bir ortamda depolandıysa sürücü ünitelerin sönmüleme ve süspansiyon malzemelerinin doğru mekanik özelliklerini geri kazanması biraz zaman alacaktır. Sürücü ünite süspansiyonu ayrıca kullanımın ilk saatlerinde gevşeyecektir. Hoparlörün hedeflenen performansına ulaşma süresi önceki depolama koşullarına ve nasıl kullanıldığına bağlı olarak değişkenlik gösterecektir. Temel bir kural olarak sıcaklık etkilerinin stabilize olması için bir hafta ve mekanik parçaların amaçlanan tasarım özelliklerine ulaşması için ortalama 15 saat zaman tanıyın.

6. Varsayılan Sıfırlama

Subwoofer'inızı varsayılan ayarlarına döndürmek için bekleme düğmesine kısa aralıklarla üç kez basın. Varsayılan sıfırlama tamamlanınca subwoofer kapanır. Açmak için bekleme düğmesine basın veya uygulamaya çalıştırın.

Not: Varsayılan sıfırlama işleminin ardından önceden bağlanan mobil cihazların DB Serisi subwoofer'inızı "unutmasını" ve yeniden bağlanmasını sağlamak gerekecektir.

7. Temizlik

Yüzeyleri temiz, tiftiksiz bir bezle silin. Temizlik malzemesi kullanmak istiyorsanız doğrudan subwoofer'a değil, temizlik bezinin üzerine uygulayın. Bazı temizlik ürünleri belirli yüzeylere zarar verebileceği için, önce küçük bir alanda deneme yapın. Aşındırıcı ya da asit, alkali veya antibakteriyel ajanlar içeren ürünleri kullanmayın.

8. Destek

DB Serisi subwoofer'lar için ek destek veya tavsiyeye ihtiyaç duymanız durumunda lütfen **bu adresteki** destek sitesini ziyaret edin.

Ana Sayfa

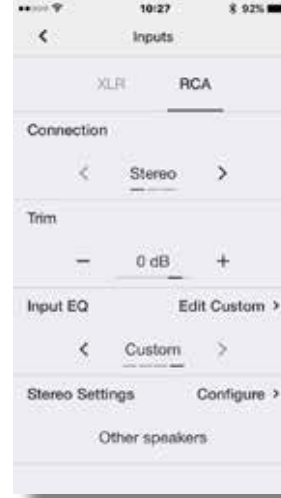
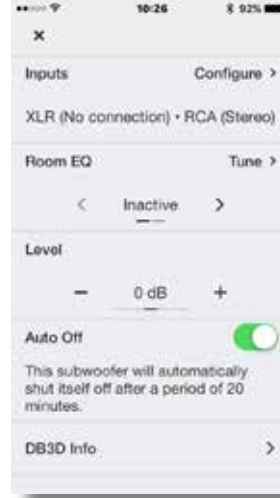

Giriş kurulum sayfası

Bowers & WilkinsおよびDBシリーズサブウーファーのご紹介

Bowers & Wilkins製品をお買い上げいただきありがとうございます。ジョン・バウワースはBowers & Wilkinsを設立した当初、創意に富んだデザインと革新的な工業技術、そして先進技術が、家庭でオーディオを十分に楽しむ鍵であると信じていました。この信念はBowers & Wilkinsで今でも共有されており、設計するすべての製品に命を吹き込んでいます。

本機器を主電源につないで操作を行う前に、同封の説明書に記載の重要な安全上の注意を良くお読みいただき順守してください。

このマニュアルは、すべてのDBシリーズサブウーファーを対象としています。



bowers-wilkins.com

1. 同梱品

1. DBシリーズサブウーファー
2. 電力ケーブル
3. スピーカーグリル
4. スパイク、デカップリング&ラバーフィート
5. 印刷物バック

2. はじめに

DBシリーズサブウーファーは、念入りに設置する価値のある、非常に高性能な製品です。設置を始める前にこのマニュアルをお読みください。

DBシリーズ・サブウーファーは、従来のステレオシステムとホームシアターシステムの両方で低音域の再現に使用することができます。DBシリーズ・サブウーファーには、汎用性を高め、リスニングルーム、リスニングポジションおよび音源の特徴に応じた性能の微調整を可能にする、幅広い機能が含まれます。これらの機能については次項で簡単に説明いたします。

設定とコントロール

DBシリーズサブウーファーは、Bluetoothに接続したiOSおよびAndroidデバイスからBowers & Wilkins DBサブウーファー・アプリを操作することでのみ設定およびコントロールできます。

サブウーファーの設置を開始する前に、お手持ちのiOSまたはAndroidデバイスにDBサブウーファー・アプリをダウンロードおよびインストールしてください。このアプリを使用せずにDBシリーズサブウーファーをセットアップまたは使用することはできません。

注: DBシリーズ・サブウーファー・アプリにはiOSバージョン10以降またはAndroidバージョン5以降が必要です。iOSまたはAndroidの設定画面でBluetoothをオンにしてください。

ルームイコライゼーション

リスニング環境の音響特性に合うようDBシリーズサブウーファーのパフォーマンスを自動的に最適化することが可能です。

多様な入力

DBシリーズサブウーファーは、RCAフォノ入力とバランスXLRステレオアナログ入力に対応しています。これらの入力は同時接続が可能で、また異なるシステム用に独立して構成することができます。

レベルの調整

DBシリーズサブウーファーには、レベル調節とトリム調節の両方を内蔵しています。トリム調節は異なるソース出力のレベルを最適にマッチングさせるもので、どの出力においてもサブウーファーの音量レベルをメインスピーカーの音量レベルに調和させます。

ローパスフィルターの設定

DBシリーズサブウーファーは、RCA接続とXLR接続の両方のステレオ構成に対しローパスフィルターをオプションで提供しています。モノ(LFE)接続の使用時には、ソース機器の低音管理機能が用いられます。ステレオ装置の場合は、ローパスフィルターの特性を、特定のBowers & Wilkinsのメインスピーカーまたは他メーカーのメインスピーカー仕様のいずれかに合わせる事が可能です。

入力EQ

DBシリーズサブウーファーは、音楽と映画の音源に適合するよう設計されたイコライゼーションプリセットをオプションで提供しています。5バンドイコライゼーションでカスタマイズするイコライゼーションもご利用いただけます。

3. サブウーファーの設置

3.1 始める前に

箱の外面に印刷された開梱方法に従ってください。

DBシリーズサブウーファーは重いため、最終設置場所の近くで、2人がかりで開梱してください。

注: DB1D、DB2D及びDB3Dサブウーファーは2基のドライバーを積んだ設計となっているため、カスタム仕様の家具へのインストールには適していません。家具への設置が必要な場合、複数のDB4Sサブウーファーがより満足のいく解決策となるでしょう。いずれの場合でも、ビルト・イン式の家具は、サブウーファーまたはサブウーファーの重量を支え、サブウーファーの側面、背面、上部の周りに少なくとも20cm(8インチ)のスペースを確保しなければなりません。

3.2 位置の決定

DBシリーズサブウーファーにはルームEQ最適化システムが内蔵されており、理想的な位置でなくても補正が可能のため、多くのサブウーファーより自由度の高い設置をすることができます。

最大の効果を得るには、DBシリーズサブウーファーを左右のスピーカーの間に、またはどちらかのスピーカーの近くに設置します。室内の環境によりサブウーファーをリスナーの横に置く場合、それがリスナーより前方に設置されれば性能が許容範囲内に維持されます。サブ

ウーファーをリスナーの後方に設置することは避けてください。

サブウーファーを2台使用する場合は、1台を左スピーカーの側に、もう1台を右スピーカーの側に置くことが理想です。図表1aと1bは、サブウーファーの設置位置を示しています。

注: DB1D、DB2D、およびDB3Dは、ツインのドライバー(ウーファー)を横向きにして配置する必要があります。DB4Sは、その単一のドライバー(ウーファー)が正面向きとなる必要があります。

注: 1つの設置箇所ですべて2台のサブウーファーを使用すると、ステレオセパレーションが最低域周波数で維持され、低音の室内反響の効果が平均化され、より大きな最大音量レベルが実現されるため、音の再現が向上します。従来のステレオシステムで2台のサブウーファーを使用した場合、各サブウーファーが適切なメインスピーカーの近くに設置されている場合にのみステレオセパレーションが向上します。

注: あらゆるスピーカーと同様に、部屋の壁はサブウーファーの音に影響を与えます。より多くの壁面が近接しているほど、低音の音量が大きくなります。室内でより多くの音響反射が得られるほど、サブウーファーの音量を低く設定してサブウーファーの負担を軽減することができます。

サブウーファーの設置後、ルームEQ機能を用いてサブウーファーの性能を最大化してください。方法は4項で説明します。

図表1a
ステレオ(2.1)システムにおけるDB4S

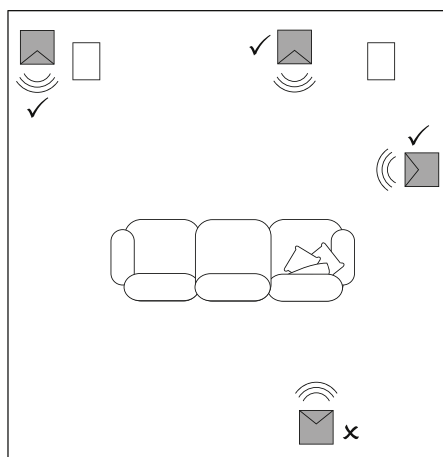

図表1b
ホームシアター(5.1)システムにおけるDB1D、DB2D及びDB3D

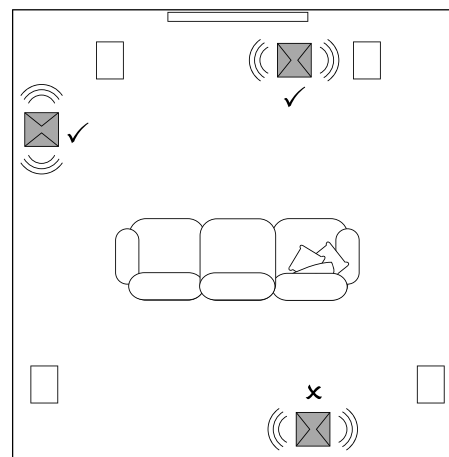

3.3 サブウーファーの脚のオプション

! 以下のいずれかの脚を取り付けずにDBシリーズサブウーファーを使用しないでください。

DBシリーズサブウーファーには、デカップリング脚、ゴム脚またはスパイク脚のいずれかを取り付けることができます。それぞれの脚タイプは以下のとおりです。

- スパイク脚はカーペット敷きの床での使用に対応しています。スパイク脚がカーペットに刺さることによって下の床にサブウーファーが据え付けられるようになっており、カーペットを押しつぶすことなく、サブウーファーをしっかりと安定させることができます。
- デカップリング脚は木製の吊り床での使用に対応しています。脚のゴム素材が、床とサブウーファーの間に一定の隙間を作ります。
- ゴム脚はカーペット敷きではない硬い床で、スパイクが表面を傷つける恐れがある場合での使用に対応しています。

! サブウーファーのヒートシンクが下面に位置しているため、カーペット敷きの床ではゴム脚またはデカップリング脚を使用しないでください。

サブウーファーに脚を取り付けるにあたり、まずはサブウーファーを上下逆さまにします。このとき、サブウーファーのドライブユニットを損傷しないように注意してください。また、逆さまにする際は表面仕上げに傷がつかないように床に置いてください。

サブウーファーの底面の4つのねじ穴に脚をはめ込みます。スパイク脚を使用する場合は、まずロックナットを脚のねじ山に完全に付けてから、脚をサブウーファーにはめ込みます。ロックナットは、カーペットの毛足よりも高くサブウーファーを設置したり、振動を軽減させるために調整したりする際に使用します。

注: サブウーファーのアンプのヒートシンクパネルの周りに冷却用空気が流れるよう、サブウーファーをカーペットの毛足よりも高い位置に設置することが特に重要です。

図表2aと2bは、各脚タイプの使用方法を示しています。

脚を取り付けたら、脚を下にしてサブウーファーを通常の向きに戻します。その際、サブウーファーの全体の重さが1つまたは2つの脚の上に傾斜してかからないようご注意ください。

! サブウーファーの脚を引きずるように移動させないでください。移動させる際は必ず上に持ち上げてください。

スパイク脚を用いて床の上で最終的な位置に設置したサブウーファーが振動する、またはカーペットが厚いためスパイクの先端が下の床に届かない場合は、サブウーファーが揺れ動くことなくしっかりと支えられ、カーペットの毛足よりも十分高い位置に設置されるまで脚を調整してください。調整が完了したら、サブウーファーの底面にあるすべてのロックナットを10mmのスパナで締め、固定してください。

3.4 サブウーファーのグリル

DBシリーズ・サブウーファーには、布張りしたグリルがオプションで提供されています(DB4Sの場合は1枚)。サブウーファーは、グリルあり、またはなしで使用することができます。グリルは磁石で取り付けられます。

3.5 接続

DBシリーズサブウーファーでは、主電源の接続と入力信号が必要です。12VトリガーとRS232コントロールに対応するコネクターもオプションで搭載されています。図表3は、DBシリーズサブウーファーの接続パネルを示しています。

主電源

サブウーファーには各種の電源ケーブルが付属しています。使用する地域の電源ソケットに合った電源ケーブルを使用してください。サブウーファーを主電源に繋ぐと、すぐに動作モードに切り替わり、前面パネルにあるスタンバイボタンインジケーターが緑色に点灯します。

注: スタンバイ・ボタンは、DB1D、DB2D、DB3Dの前面パネル、およびDB4Sの背面パネルにあります。

サブウーファーが20分以上使用されないときは自動的にスタンバイモードに切り替わり、インジケーターが赤色に点灯します。

信号接続

DBシリーズサブウーファーは、ステレオRCA フォノ入力とステレオバランスXLR入力に対応しています。フォノソケットとXLRソケットを独立した選択可能な入力として使用することが可能です。この機能により、サブウーファーを、例えばホームシアターシステムと従来のステレオシステムなど、2つの異なるオーディオシステムと一体化させることができます。入力の選択はDBサブウーファー・アプリで管理します。

1-XLR入力

バランスXLR入力は、バランスステレオ音声出力を供給するプリアンプまたはAVプロセッサに対応しています。

注: コールド信号、ホット信号およびグラウンド信号が個別の信号線により伝送されるバランス接続は、専門家向けオーディオ機器および一部の家庭用ハイエンドオーディオ機器で良く用いられています。バランス接続は本質的に干渉やノイズに対してアンバランス接続よりも耐性があります。

2-RCAフォノ入力

アンバランスRCAフォノ入力は、アンバランス・ステレオ音声出力を供給するプリアンプまたはAVプロセッサのみに対応しています。

注: プリアンプまたはAVプロセッサがモノサブウーファー音声出力のみに対応している場合、サブウーファーのいずれかの入力ソケットにのみ接続することができます。

コントロールの接続

主電源および信号入力ソケットに加えて、DBシリーズサブウーファーの接続パネルには次のオプションのコントロール・インターフェース・ソケットがあります。

3-12Vトリガー1:3.5mmジャックソケット

トリガー1ソケットは、サブウーファーの電源オン/スタンバイ機能をワイヤーでリモートコントロールする場合に使用します。

4-12Vトリガー2:3.5mmジャックソケット

トリガー2ソケットは、サブウーファーの入力選択をワイヤーでリモートコントロールする場合に使用します。

5-RS-232:9ピンDコネクター

RS232インターフェースを使用し、サブウーファーをリモートコントロールのホームオートメーションシステムに組み込むことができます。RS232を使用したホームオートメーションシステムに関する詳細は、お近くのBowers & Wilkinsの販売店にお問い合わせください。

図表2a
スパイク脚を使用

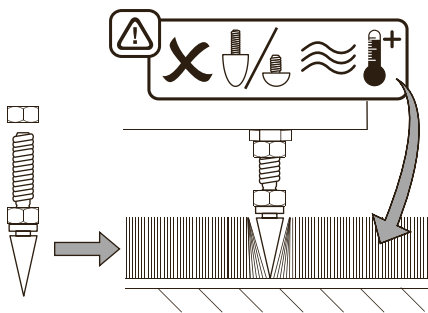

図表2b
デカップリング脚およびゴム脚を使用

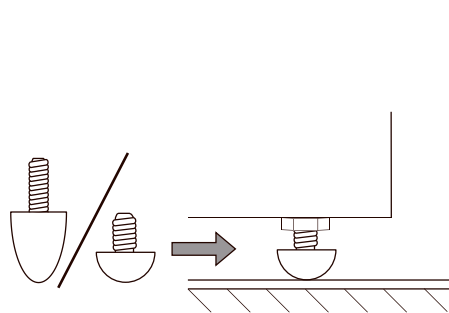

図表3
DBサブウーファー接続パネル

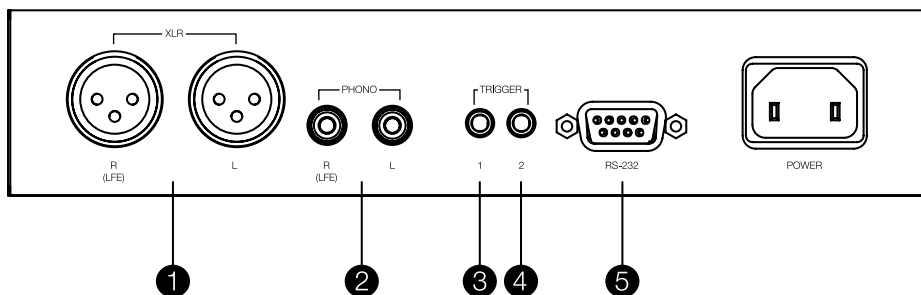

4. 設定およびコントロール

DBシリーズサブウーファーは、DBサブウーファー・アプリでのみ設定・コントロールすることができます。お手持ちのiOSまたはAndroidデバイスにアプリをダウンロードおよびインストールしていない場合は、ここで行ってください。アプリをサブウーファーに接続するため、デバイスでBluetoothをオンにしてください。

注：DBサブウーファー・アプリにはiOSバージョン10以降またはAndroidバージョン5以降が必要です。iOSまたはAndroidの設定画面でBluetoothをオンにしてください。

DBサブウーファーが信号ケーブルおよび主電源に接続されると動作モードに切り替わり、前面パネルにあるスタンバイインジケータが緑色に点灯します。以下の手順に従って設定を開始してください。

- DBサブウーファー・アプリを起動し、Bluetoothペアリングを確認します。ペアリングされると、アプリにホームページが表示されます。
- ホームページでは、サブウーファーのレベル調整、製品情報、自動スタンバイオプションおよびルームEQ最適化操作をご利用いただけます。ルームEQの使用は必ずしも必要ではありませんが、これを使用することでサブウーファーを室内で最適に作動させることができます。

4.1 入力の設定

- アプリのホームページでInputオプションを選択すると、設定ページが開きます。設定ページでは、RCA入力とXLR入力をそれぞれ別に設定することができます。また、いずれかの入力を選択すると、それが有効になります。

注：XLR入力とRCA入力で利用できる設定オプションの内容は同じです。

注：設定は入力に特化したものです。各入力に対し異なる設定を選択することができます。

注：1つのシステムに2台のサブウーファーを用いる場合、両方のサブウーファーに同じ入力設定をしてください。

- 入力設定のオプションは以下の通りです。
- Connection (接続)** : None、ステレオ、LFE
サブウーファーをホームシアターシステムの低音エフェクトチャンネルに用いる場合は**LFE**を選択します。サブウーファーをステレオスピーカーの低音強化に用いる場合は**ステレオ**を選択します。入力接続をしない場合は**None**を選択します。
- Trim (トリム)** : 入力感度
入力感度を**0dB**に初期設定します。サブウーファーの使用時、アプリのホームページ上のレベル調整が適した範囲を示していない場合は、レベルトリムを調整することができます。
- Input EQ (入力EQ)** : Flat (EQなし)、Music、Movie、Custom
入力EQを適用しない場合は**Flat**を選択します。音源に適した入力EQ特性を適用する場合は**Music**を選択します。映画プログラムに適した入力EQ特性を適用する場合は**Movie**を選択します。**Custom**入力EQオプションを選択すると、アプリに5バンドEQページが表示されます。このページでは入力信号に適用するイコライゼーションカーブをカスタマイズすることができます。



Bluetoothのペアリングとホームページ

インプット・オプション



カスタム・インプットEQ



ステレオ設定：ローパス・フィルターの選定と設定

- **Stereo Settings(ステレオ設定)**: Configure ステレオ設定オプションは、ステレオ入力接続オプションが選択されている場合にのみ利用できません。**Configure**を選択するとページが開き、サブウーファースのローパス入力フィルタを特定のBowers & Wilkins製メインスピーカに合わせて適切に設定する、またはカスタマイズしたローパス入力フィルタを指定することができます。
- メインスピーカが対応していないBowers & Wilkins製品である場合、またはメインスピーカが他メーカー製である場合は、カスタマイズしたローパス入力フィルタの使用が適しています。いずれの場合も、ローパスフィルタをメインスピーカの低音特性に合うよう設定してください。低音特性に関する適切な情報を必要とする場合は、Bowers & Wilkinsまたは該当する他のスピーカメーカーにお問合せください。

4.2 ルームイコライゼーション

注: 2台のサブウーファースを設定する場合、それぞれのサブウーファースに対しルームEQの操作を行ってください。

- ルームEQ操作を始めるにあたり、ホームページ上の**Tune**を選択します。ルームEQはモバイルデバイスのマイクを用いて、室内のサブウーファースのパフォーマンスを分析します。そのため、まずはモバイルデバイスのマイクを校正する必要があります。サブウーファースがテスト信号を発生させる間に、サブウーファースのいずれかのドライブユニットにモバイルデバイスを近づけてください。

注: マイクフォンの互換性が無いため、ルームEQはアンドロイド・モバイルデバイスで動作しません。使用可能なデバイスのリストは、Bowers & Wilkinsのウェブサイトのサポートセクションにあります。

- モバイルデバイスのマイクが校正されると、ルームEQ操作画面に、単一のリスニングポジション、2~3人のリスナーに適したリスニングエリアまたは部屋全体に焦点を絞ったサブウーファース最適化のオプションが表示されます。希望されるオプションを選択し、**Next**を選びます。
- サブウーファースは8種類の異なるテスト信号を連続して発生し、モバイルデバイスのマイクを用いて室内の音を測定し、最適なEQカーブを自動的に適用します。**Group**または**Room**リスニングのオプションを選択した場合、8種類の測定が行われる間、アプリの指示に従って部屋の異なる位置に移動してください。
- 測定が終わると結果が表示され、ルームEQが完了します。**Next**を選択すると、アプリが最初のページに戻ります。

リスニングルーム内でDBサブウーファースを移動した場合、または大型の家具を新たに設置した場合は、再度ルームEQ操作を行ってください。

ルームEQ: モバイル・デバイスのマイクのキャリブレーション



ルームEQ: 測定と分析

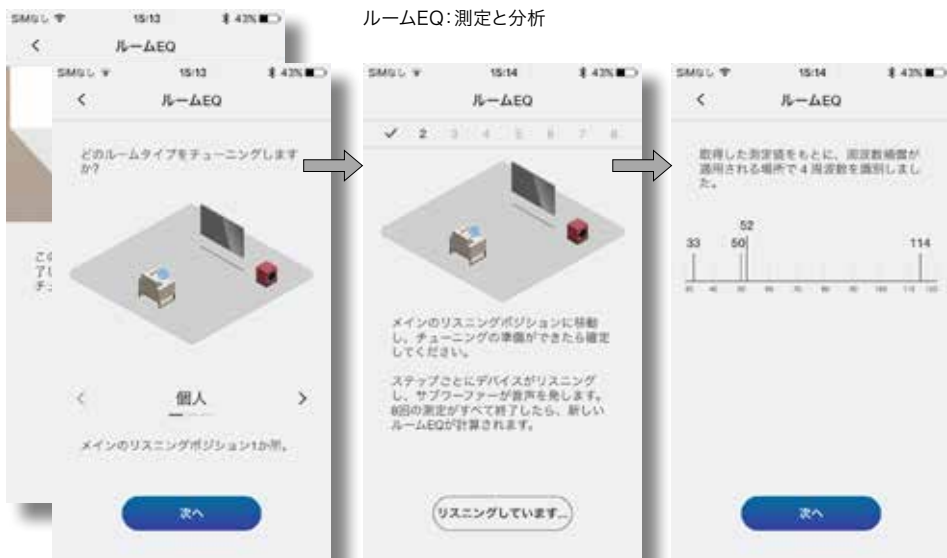

5. 使用中のサブウーファー

サブウーファーは、設定後いつでもご利用いただけます。通常の日常使用であれば調整の必要はほぼありませんが、ご希望に応じて、サブウーファーの音量調整、別の入力EQの使用またはその他の入力の選択を行うことができます。

- サブウーファーの音量を調整するには、アプリホームページのレベルコントロールをします。
- 別の入力EQを選択するには、入力設定ページでご希望の入力EQを選択します。
- 別の入力を選択するには、入力設定ページで該当するタブを選びます。

サブウーファーをスタンバイモードに切り替えるには、前面パネルのスタンバイボタンを押してください。ボタンインジケータが赤色点灯に変わります。

DBシリーズサブウーファーは、聴覚や周囲に悪影響を与えかねない音量を出力することができることにご注意ください。その恐れがある場合は音量を下げてください。

注：DBサブウーファーに過剰な負荷がかかると、スタンバイインジケータが赤く点滅します。

サブウーファーの性能は、初期の視聴機関に微妙に変化する場合があります。サブウーファーを寒冷な環境に置いていた場合は、ドライブユニットの制動材やサスペンション材が正常な機械特性を回復するのにある程度時間を要します。ドライブユニットのサスペンションも、使用開始後の数時間で緩みます。スピーカーが意図された性能を発揮するまでにかかる時間は、それまでの保管状態や使用方法によって異なります。指針としては、気温による影響が安定するのに最長で1週間、機械部分が意図された設計特性を発揮するまで平均15時間の使用時間がかかります。

6. デフォルト状態へのリセット

サブウーファーをデフォルト状態に戻すには、前面パネルのスタンバイ・ボタンを5秒間長押しします。デフォルト状態にリセットされると、サブウーファーの電源がオフになります。スタンバイ・ボタンを押すかアプリを起動して、電源をオンにしてください。

注：以前に接続されたモバイルデバイスを忘れさせて、DBサブウーファーに再接続するには、デフォルトのリセット操作の後に行う必要があります。

7. クリーニング

表面を清潔な柔らかい布で拭いてください。クリーナーを使用する場合は、サブウーファーに直接付けずに、クリーニング用の布に付けて使用してください。一部のクリーナーは表面にダメージを与えることがありますので、まずは狭い範囲で試してください。研磨剤を含んだもの、酸性、アルカリ性または抗菌タイプのクリーナーは使用しないでください。

8. サポート

ご不明な点またはDBシリーズサブウーファーについてお知りになりたい点がありましたら、こちらの当社サポートサイトをご覧ください。

ホームページ



インプット・セットアップ・ページ

欢迎步入Bowers & Wilkins及DB系列超低音世界。

感谢您选用Bowers & Wilkins。我们的创办人John Bowers先生相信充满想像的设计、创新的工程和先进的技术是开启家庭音响娱乐大门的重要元素。我们依然坚持着他的信念，并赋予我们所有产品设计灵感。

在连接和操作本款电子产品时，请仔细阅读并遵守随附小册子中的重要安全说明。

此指南覆盖所有DB系列超低音。



bowers-wilkins.com

1. 装箱内容

1. DB系列超低音
2. 电源线
3. 扬声器面网
4. 钉脚、退耦和橡胶垫
5. 文件包

2. 产品简介

您的DB系列超低音为高质量音响产品，为发挥最佳音效请务必精心安装；建议在安装前先阅读本手册。

DB系列超低音可用于增强传统的立体声和家庭影院系统的超低音表现。此系列产品具有一整套完备功能，适用于多种用途，可根据视听室、聆听位置和播放内容等不同需求提供卓越性能；其具体功能描述如下：

设置和控制

DB系列超低音可通过蓝牙连接专用于iOS和Android移动设备的Bowers & Wilkins DB Subwoofers app进行设置和控制。

在开始安装和配置您的超低音之前，请在您的iOS或Android设备中下载DB Subwoofers app。如没有该应用程序，则无法配置您的超低音。

注：DB Subwoofers app只能应用于iOS 10和Android 5或以上版本。蓝牙必须于iOS或Android移动设备中开启。

房间均衡

DB系列超低音可自动修正声学效果以适合不同视听房间的特征。

多种输入

DB系列超低音提供RCA Phono和平衡XLR立体声模拟输入。各输入均可同时连接和独立配置不同系统应用。

可调校电平

DB系列超低音配备电平调校和修整调校。修整调校可确保与各种音源输出电平达致最佳搭配，为各种输入完美契合超低音与主扬声器的音量电平。

低通滤波器设置

DB系列超低音为RCA和XLR连接的立体声配置提供低通滤波器选项。当使用单声道(LFE)连接时，应使用音源设备的低音管理功能。设置立体声安装时，低通滤波器的特性可与指定的Bowers & Wilkins主扬声器或其他制造商的主扬声器相匹配。

输入EQ

DB系列超低音配备默认的均衡选项，以配合不同类型的音乐或影视节目。亦提供可通过5波段均衡器设定个人均衡。

3. 安装您的超低音

3.1 安装前

请按照外箱上打印的包装说明进行开箱。

由于您的DB系列超低音有一定重量，建议由两人在靠近最终安装位置处共同打开包装并取出产品。

注：由于DB1D、DB2D和DB3D超低音均采用双驱动单元设计，我们不建议将它们安装于定制家具中。如果必须安装于家具中，使用多个DB4S超低音可为您提供最佳的解决方案。无论如何，定制家具在结构上必须足以支持超低音的重量，并在超低音的侧面，背面和顶部提供至少20厘米的间隙。

3.2 摆放位置

DB系列超低音的摆放位置较大部分超低音更灵活，因为它们的Room EQ优化系统可以在一定程度上弥补位置欠佳带来的影响。

不过，将DB系列超低音放置在左右扬声器之间或其中一个扬声器旁边可实现最优音效。如室内条件有限，也可将超低音放置在房间一侧且面向听众的位置，但不应位于听众后方。

如果使用两个超低音，最好分别置于左右扬声器两侧。有关超低音的位置，请参考图1a和1b。

注：DB1D、DB2D和DB3D型号的双驱动单元应面向侧面。DB4S的单驱动单元则应面向房间里。

注：在单次安装中使用两个超低音可提高性能表现，既可维持立体声与低频分离，又能平衡低频室内谐振影响和带来较高的最大音量电平。在带有两个超低音的传统两声道音响系统中，只有当每个超低音靠近相应的主扬声器时，才可以提高立体声分离度。

注：与所有扬声器一样，与室内墙面的贴近程度会影响超低音的音响效果。贴近的墙面越多，低频量则会增强。从室内获得的低频越多，可设置较低的音量，这样超低音的功耗也越低。

当您确定了超低音的位置，即可以Room EQ功能优化其性能。在第4节中有详细介绍。

图1a
DB4S于立体声(2.1)系统中的摆放位置



图1b
DB1D、DB2D和DB3D于家庭影院(5.1)系统中的摆放位置



3.3 超低音支脚选项

! DB系列超低音不能在没有安装任何一款支脚选项的情况下使用。

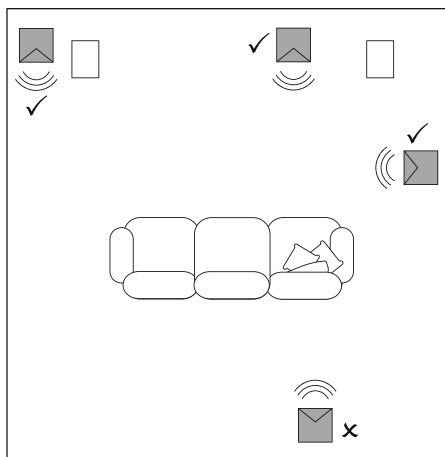
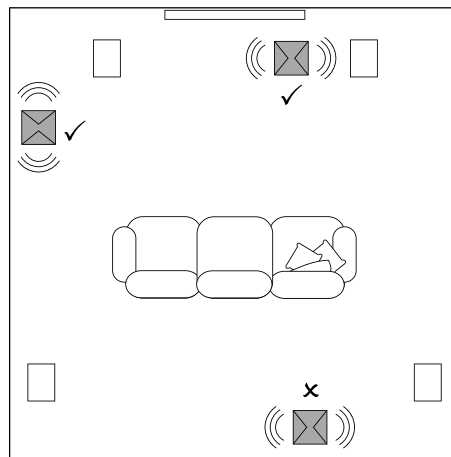
DB系列超低音可以安装退耦胶脚、橡胶垫或钉脚。以下段落描述了不同支脚类型的使用：

- 钉脚可穿透地毯，固定在地板上，既避免了地毯压痕，又为超低音提供牢固的基础。
- 退耦胶脚专为在木地板上使用而设。支脚的橡胶物料令地板和超低音之间达致一定程度的退耦效果。
- 橡胶垫适用于非地毯的地板上，因使用钉脚可损坏地板表面。

! 由于超低音的散热器位于下侧，橡胶垫或退耦胶脚不应用于地毯上。

安装支脚时，应先将超低音倒转过来。搬动超低音时，注意不要损坏驱动单元，并将超低音放在平滑的平面上，以免破坏外饰。

把支脚拧入超低音底部的四个螺孔内。在使用钉脚时，先将制动螺母完全拧入支脚的螺纹，然后将其拧入超低音。拧紧的螺母可将超低音提升至地毯的绒毛上，调整钉脚直至超低音不再晃动。

注：DB1D、DB2D和DB3D必须置于地毯绒毛上，以确保冷却空气可以在超低音放大器的散热面板周围流动。

不同支脚类型的用法请参见图2a和图2b。

装好支脚后，请将超低音放正。小心不要将超低音的全部重量集中于一、两个支脚的角上。

! 不要将装上支脚的超低音在地板上移动。移动时必须将其提起。

当将超低音放在最终位置时出现晃动，或地毯的厚度使钉脚无法接触到地板底部，请调整钉脚直至超低音平稳支撑，不再晃动。调整完成后，应使用10毫米扳手拧紧所有制动螺母。

3.4 超低音面网

您的DB系列超低音配有纤维覆盖面网以供使用（DB1D、DB2D及DB3D随附两个面网）。超低音可于配带或不配带面网下使用。面网以磁力贴合于超低音上。

3.5 连接

DB系列超低音需要与电源和输入信号相连。本产品提供了用于额外12V触发器和RS232控制器的连接。DB系列超低音的连接面板请参见图3。

主电源

各种不同的电源线随超低音附上，请使用与所在当地的电源输出插座适配的电源线。连接主电源后，超低音将进入操作模式，待机按钮指示灯将亮起绿色。

注：待机按钮置于DB1D、DB2D和DB3D的前面板，及DB4S的后面板。

如果超过20分钟没有使用，超低音会自动切换到待机模式，而指示灯则亮起红色。

信号连接

DB系列超低音提供立体声RCA Phono输入和立体声平衡XLR输入。可使用Phono和XLR插座为独立选择输入，从而让您的超低音与两种不同的音频系统相组合，例如，家庭影院和传统的立体声系统。输入选择可通过DB Subwoofers app进行管理。

1 - XLR输入

平衡XLR输入为可与前置放大器或AV处理器一起使用，以提供平衡立体声输出而设。

注：配有正、负及接地信号独立导线的平衡连接常见于专业和某些高端家庭音响设备平衡连接比非平衡连接更耐于干扰和杂讯。

2 - RCA Phono输入

非平衡RCA Phono输入为可与前置放大器或AV处理器一起使用，以提供非平衡立体声输出而设。

注：如果您的前置放大器或AV处理器只提供单声道超低音输出，它可以连接到超低音其中一个输入插口。

控制连接

除电源和信号输入插口，DB系列超低音连接面板还提供下列插口：

3 - 12V触发器1: 3.5毫米插口

触发器1插口可启动超低音开关和待机功能的有线遥控。

4 - 12V触发器2: 3.5毫米插口

触发器2插口可启动超低音输入选项的有线遥控。

5 - RS-232: 9针D型连接器

通过RS232接口，超低音可接入家居自动化系统的远程控制。您的Bowers & Wilkins零售商将根据您的RS232家居自动化系统提供详细信息。

图2a
钉脚安装图



图2b
退耦胶脚和橡胶垫安装图



图3
DB超低音连接面板

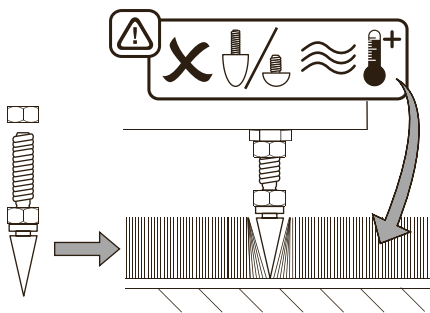

4. 安装和控制

您的DB系列超低音只能通过DB Subwoofers app进行安装和控制。如果尚未在iOS或Android设备上下载并安装该应用程序，请立即下载安装。要连接到超低音，必须启动设备中的蓝牙功能。

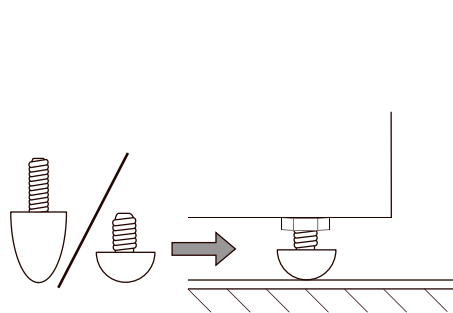
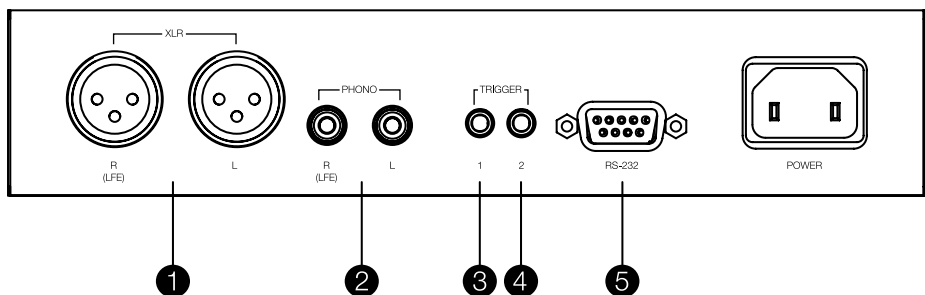
注：DB Subwoofers app只能应用于iOS 10和Android作业系统5或以上版本。蓝牙必须于iOS和Android移动设备中开启。

当您的DB超低音连接电源和信号线后，此时待机指示灯将亮起绿色，并进入操作模式。请根据以下步骤开始进行安装：

- 启动DB Subwoofers app，并确认已经进行蓝牙配对。配对完成后，应用程序主页面将显示于app内。
- 超低音电平调整，产品信息，自动待机选项和Room EQ优化程序使用均于主页面显示。使用Room EQ并不是强制性的，但是这样做将确保您的超低音表现最佳音质。

4.1 输入安装

- 在应用程序的主页面中选择**输入**选项来开启配置页面，允许Phono和XLR输入能够独立放置。即使您只选择其中一种输入方式，也可使其处于启动状态。

注：无论XLR和Phono输入，在设置选项上也是一样的。

注：每个设置都是一个特定的输入。每个输入都能选择不同的设置。

注：同一系统中同时有两个超低音运作，每个超低音的输入设置必须一样。

- 以下段落描述了各输入设置的选项：
- **连接**：无，立体声，LFE。
如果您的超低音是用于家庭影院系统中的低频效果，请选择**LFE**。如果您的超低音是用于增强立体声的低频效果，请选择**立体声**。如果输入并未连接，请选择**无**。
- **调整**：输入灵敏度。
刚开始时请将输入灵敏度设置为**0dB**。如果在使用中，超低音的电平调整无法于应用程序主页显示可作出调整的适合范围。
- **输入EQ**：平直（没有EQ）、音乐、电影和自定义。
如无须输入EQ，请选择**平直**。当输入EQ是为音乐节目所设置时，请选择**音乐**。当输入EQ是为电影节目录所设置时，请选择**电影**。当您选择了**自定义**输入EQ应用程序将会显示一个设有五个频段的EQ页面，使自定义均衡曲线能够用于输入信号。



蓝牙配对和应用程序主页面

输入选项



自定义输入EQ



立体声设定：低通输入滤波器选择或配置

- **立体声设置：**配置。
立体声设置选项仅在选择**立体声**输入连接选项时适用。在这种情况下，选择**配置**，使超低音的低通输入滤波器可与特定的Bowers & Wilkins主扬声器型号作出设置，或自定特定的低通输入滤波器。
- 当主扬声器不是指定的 Bowers & Wilkins型号或来自其他制造商，使用自定义低通输入滤波器会比较合适。无论在何种情况下，低通滤波器的配置应与主扬声器的低频特性相匹配。如有需要，Bowers & Wilkins或其他扬声器制造商会提供相关资讯。

4.2 房间均衡

注：如果要安装两个超低音，则必须为每个超低音单独进行Room EQ程序。

- 进行Room EQ程序前，请先于主页面上选择**调校**功能。Room EQ会要求使用您的移动装置上的麦克风来分析房间中的超低音性能，初期将以麦克风进行校正。在超低音产生测试信号时，请将移动装置靠近超低音的其中一个单元进行校正。

注：由于与麦克风不兼容，Room EQ无法应用于所有Android移动设备上。可于Bowers & Wilkins网页的技术支持页面查看已授权设备名单。

- 在使用移动装置上的麦克风进行校正时，Room EQ为超低音的音质优化提供了不同的选项，针对个人的聆听位置、适合两至三人的聆听区域，或选择针对整个房间。请根据您的喜好选项，然后按**继续**。
- 超低音会发出一组八个单独的测试信号，并使用移动装置上的麦克风来量度房间中的声音，这些数据将自动记录于优化的EQ曲线上。当您选择**团体**或**房间**的聆听选项时，應用程式将会根据您的选择而要求您移动到不同的位置进行八个测量。
- 当量度完成后，量度结果会于页面出现。Room EQ程序完成。请按**继续**，應用程式将返回主页面。

如果您要移动已安装好的DB超低音或需要置入大量家具，Room EQ程序需重新进行。

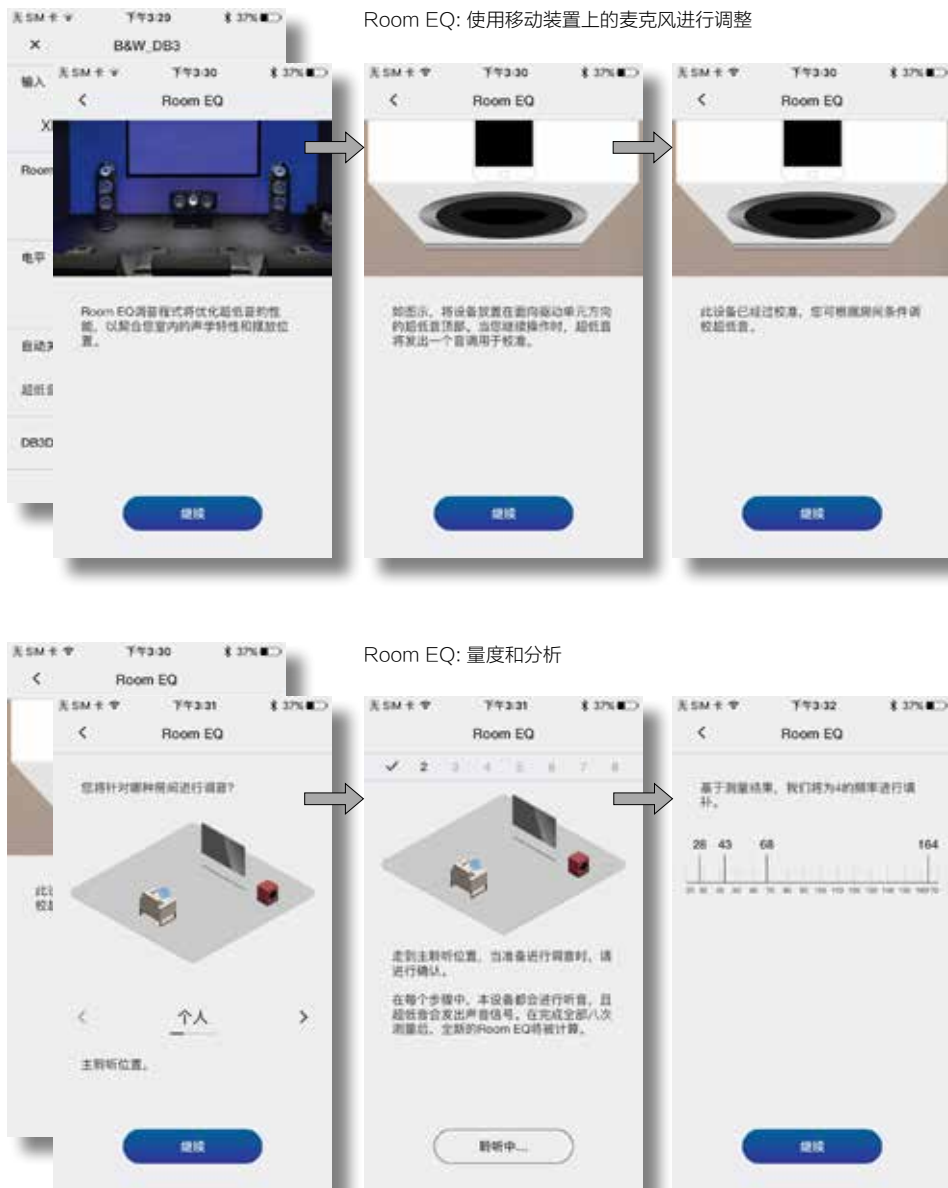

Room EQ: 使用移动装置上的麦克风进行调整

Room EQ: 量度和分析

5. 超低音的使用

当您的超低音设置完成后，您的超低音已准备就绪。在日常的使用中，无需作出经常性调整。若您希望调整超低音的音量水平，使用其他输入EQ或选择其他输入选项。

- 要调整超低音的音量，请使用应用程序主页面上的电平控制。
- 要选择另一个输入EQ，请于输入设置页面选择。
- 要选择其他输入，请于输入设置页面上选择其他选项。

如要将超低音切换至待机模式，请按前面板上的待机按钮。指示灯将亮起红色。

谨记，DB系列超低音的音量级别可能会造成滋扰。如有任何疑虑，请降低音量。

注：如果DB超低音超负荷工作，其待机指示灯会闪烁红色。

在使用初期，您的超低音的音效可能发生微妙变化。如果超低音之前存放在寒冷环境中，驱动单元的阻尼化合物和悬架物料需要一段时间才能恢复应有的机械属性。在初次使用的几个小时，驱动单元的悬架将变松。扬声器达到预期音效所需的时间取决于之前的储存情况，以及使用方式。建议允许以一个星期稳定温度影响及平均使用15个小时，以使机械部件达到设计的预定特征。

6. 默认设置

为了将您的超低音恢复为默认设置，请快速按压待机按钮三次。重置完成后，超低音将关闭。轻按待机按钮或启动应用程序重新开启。

注：把操作重设为默认值前，请指示您的移动设备“忘记”先前连接的DB系列超低音，并重新连接您的DB系列超低音。

7. 清洁

请用干净的不掉毛布清洁超低音表面。如果使用清洗剂，应先涂在清洁布上，严禁直接用在超低音上。应先小面积试用一下，因为一些清洁剂可能破坏表面。避免使用研磨剂产品，或含有酸、碱或抗菌剂的产品。

8. 技术支持

如果您需要任何帮助或建议，我们为DB系列超低音产品提供多种技术支持。请点击[这里](#)查看技术支持页面。

主页面



输入设置页面

歡迎進入Bowers & Wilkins及DB系列超低音世界。

感謝您選用Bowers & Wilkins。我們的創辦人John Bowers先生相信充滿想像的設計、創新的工程和先進的技術是開啓家庭音響娛樂大門的重要元素。我們依然堅持著他的信念，並賦予我們所有產品設計靈感。

在連接和操作本款電子產品時，請仔細閱讀並遵守隨附小冊子中的重要安全說明。

此指南覆蓋所有DB系列超低音。



bowers-wilkins.com

1. 裝箱內容

1. DB系列超低音
2. 電源線
3. 揚聲器面網
4. 釘腳、退耦和橡膠墊
5. 文件包

2. 產品簡介

您的DB系列超低音為高質量音響產品，為發揮最佳音效請務必精心安裝；建議您在安裝前先閱讀本手冊。

DB系列超低音可用於增強傳統的立體聲和家庭影院系統的超低音表現。此系列產品具有一整套完備功能，適用於多種用途，可根據視聽室、聆聽位置和播放內容等不同需求提供卓越性能；其具體功能描述如下：

設置和控制

DB系列超低音可通過藍牙連接專用於iOS和Android移動設備的Bowers & Wilkins DB Subwoofers app進行設置和控制。

在開始安裝和配置您的超低音之前，請在您的iOS或Android設備中下載DB Subwoofers app。如沒有該應用程式，則無法配置您的超低音。

注：DB Subwoofers app只能應用於iOS 10和Android 5或以上版本。藍牙必須於iOS或Android移動設備中開啓。

房間均衡

DB系列超低音可自動修正聲學效果以適合不同視聽房間的特徵。

多種輸入

DB系列超低音提供RCA Phono和平衡XLR立體聲模擬輸入。各輸入均可同時連接和獨立配置不同系統應用。

可調校電平

DB系列超低音配備電平調校和修整調校。修整調校可確保與各種音源輸出電平達致最佳搭配，為各種輸入完美契合超低音與主揚聲器的音量電平。

低通濾波器設置

DB系列超低音為RCA和XLR連接的立體聲配置提供低通濾波器選項。當使用單聲道(LFE)連接時，應使用音源設備的低音管理功能。設置立體聲安裝時，低通濾波器的特性可與指定的Bowers & Wilkins主揚聲器或其他製造商的主揚聲器相匹配。

輸入EQ

DB系列超低音配備預設的均衡選項，以配合不同類型的音樂或影視節目。亦提供可通過5波段均衡器設定個人均衡。

3. 安裝您的超低音

3.1 安裝前

請按照外箱上打印的包裝說明進行開箱。

由於您的DB系列超低音有一定重量，建議由兩人在靠近最終安裝位置處共同打開包裝並取出產品。

注：由於DB1D、DB2D和DB3D超低音均採用雙驅動單元設計，我們不建議將它們安裝於定製傢俱中。如果必須安裝於傢俱中，使用多個DB4S超低音可為您提供最佳的解決方案。無論如何，定製傢俱在結構上必須足以支持超低音的重量，並在超低音的側面，背面和頂部提供至少20厘米的間隙。

3.2 擺放位置

DB系列超低音的擺放位置較大部分超低音更靈活，因為它們的Room EQ優化系統可以在一定程度上彌補位置欠佳帶來的影響。

不過，將DB系列超低音放置在左右揚聲器之間或其中一個揚聲器旁邊可實現最優音效。如室內條件有限，也可將超低音放置在房間一側且面向聽眾的位置，但不應位於聽眾後方。

如果使用兩個超低音，最好分別置於左右揚聲器兩側。有關超低音的位置，請參考圖1a和1b。

注：DB1D、DB2D和DB3D型號的雙驅動單元應面向側面。DB4S的單驅動單元則應面向房間內。

注：在單次安裝中使用兩個超低音可提高性能表現，既可維持立體聲與低頻分離，又能平衡低頻室內諧震影響和帶來較高的最大音量電平。在帶有兩個超低音的傳統兩聲道音響系統中，只有當每個超低音靠近相應的主揚聲器時，才可以提高立體聲分離度。

注：與所有揚聲器一樣，與室內牆面的貼近程度會影響超低音的音響效果。貼近的牆面越多，低頻量則會增強。從室內獲得的低頻越多，可設置較低的音量，這樣超低音的功耗也越低。

當您確定了超低音的位置，即可以Room EQ功能優化其性能。在第4節中有詳細介紹。

圖1a
DB4S於立體聲(2.1)系統中的擺放位置



圖1b
DB1D、DB2D和DB3D於家庭影院(5.1)系統中的擺放位置



3.3 超低音支腳選項

! DB系列超低音不能在沒有安裝任何一款支腳選項的情況下使用。

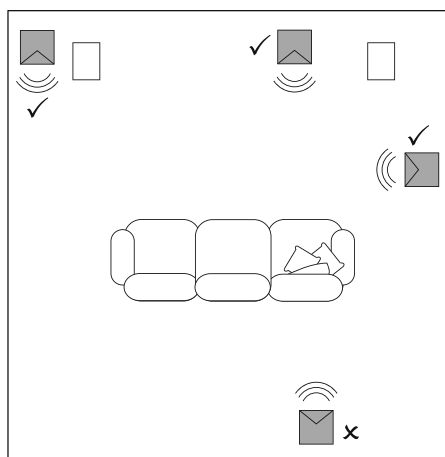
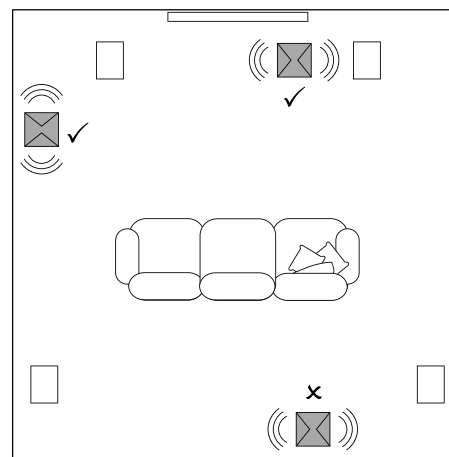
DB系列超低音可以安裝退耦膠腳、橡膠墊或釘腳。以下段落描述了不同支腳類型的使用：

- 釘腳可穿透地毯，固定在地板上，既避免了地毯壓痕，又為超低音提供牢固的基礎。
- 退耦膠腳專為在木地板上使用而設。支腳的橡膠物料令地板和超低音之間達致一定程度的退耦效果。
- 橡膠墊適用於非地毯的地板上，因使用釘腳可損壞地板表面。

! 由於超低音的散熱器位於下側，橡膠墊或退耦膠腳不應用於地毯上。

安裝支腳時，應先將超低音倒轉過來。搬動超低音時，注意不要損壞驅動單元，並將超低音放在平滑的平面上，以免破壞外飾。

把支腳擰入超低音底部的四個螺孔內。在使用釘腳時，先將制動螺母完全擰入支腳的螺紋，然後將其擰入超低音。擰緊的螺母可將超低音提升至地毯的絨毛上，調整釘腳直至超低音不再晃動。

注：DB1D、DB2D和DB3D必須置於地毯絨毛上，以確保冷卻空氣可以在超低音放大器的散熱面板周圍流動。

不同支腳類型的用法請參見圖2a和圖2b。

裝好支腳後，請將超低音放正。小心不要將超低音的全部重量集中於一、兩個支腳的角上。

! 不要將裝上支腳的超低音在地板上移動。移動時必須將其提起。

當將超低音放在最終位置時出現晃動，或地毯的厚度使釘腳無法接觸到地板底部，請調整釘腳直至超低音平穩支撐，不再晃動。調整完成後，應使用10毫米扳手擰緊所有制動螺母。

3.4 超低音面網

您的DB系列超低音配有纖維覆蓋面網以供使用(DB1D、DB2D及DB3D隨附兩個面網)。超低音可於配帶或不配帶面網下使用。面網以磁力貼合於超低音上。

3.5 連接

DB系列超低音需要與電源和輸入信號相連。本產品提供了用於額外12V觸發器和RS232控制器的連接。DB系列超低音的連接面板請參見圖3。

主電源

各種不同的電源線隨超低音附上，請使用與所在當地的電源輸出插座適配的電源線。連接主電源後，超低音將進入操作模式，待機按鈕指示燈將亮起綠色。

注：待機按鈕置於DB1D、DB2D和DB3D的前面板，及DB4S的後面板。

如果超過20分鐘沒有使用，超低音會自動切換到待機模式，而指示燈則亮起紅色。

信號連接

DB系列超低音提供立體聲RCA Phono輸入和立體聲平衡XLR輸入。可使用Phono和XLR插座為獨立選擇輸入，從而讓您的超低音與兩種不同的音頻系統相組合，例如，家庭影院和傳統的立體聲系統。輸入選擇可通過DB Subwoofers app進行管理。

1 - XLR輸入

平衡XLR輸入為可與前置放大器或AV處理器一起使用，以提供平衡立體聲輸出而設。

注：配有正、負及接地信號獨立導線的平衡連接常見於專業和某些高端家庭音響設備平衡連接比非平衡連接更耐干擾和雜訊。

2 - RCA Phono輸入

非平衡RCA Phono輸入為可與前置放大器或AV處理器一起使用，以提供非平衡立體聲輸出而設。

注：如果您的前置放大器或AV處理器只提供單聲道超低音輸出，它可以連接到超低音其中一個輸入插口。

控制連接

除電源和信號輸入插口，DB系列超低音連接面板還提供下列插口：

3 - 12V觸發器1: 3.5毫米插口

觸發器1插口可啓動超低音開關和待機功能的有線遙控。

4 - 12V觸發器2: 3.5毫米插口

觸發器2插口可啓動超低音輸入選項的有線遙控。

5 - RS-232: 9針D型連接器

通過RS232接口，超低音可接入家居自動化系統的遠程控制。您的Bowers & Wilkins零售商將根據您的RS232家居自動化系統提供詳細信息。

圖2a
釘腳安裝圖



圖2b
退耦膠腳和橡膠墊安裝圖



圖3
DB超低音連接面板

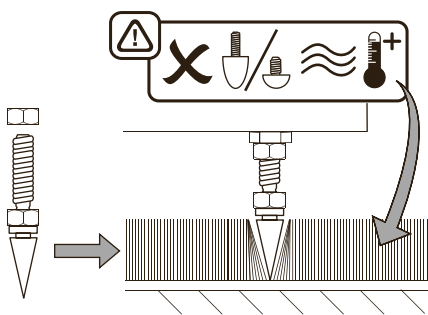

4. 安裝和控制

您的DB系列超低音只能通過DB Subwoofers app進行安裝和控制。如果尚未在iOS或Android設備上下載並安裝該應用程式，請立即下載安裝。要連接到超低音，必須啟動設備中的藍牙功能。

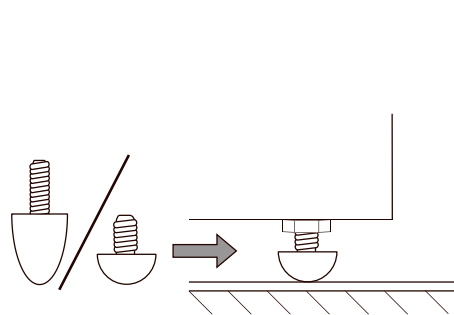
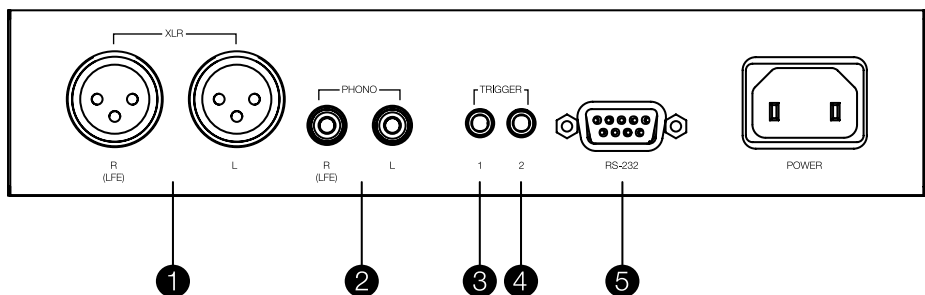
注：DB Subwoofers app只能應用於iOS 10和Android作業系統 5或以上版本。藍牙必須於iOS和Android移動設備中開啟。

當您的DB超低音連接電源和信號線後，此時待機指示燈將亮起綠色，並進入操作模式。請根據以下步驟開始進行安裝：

- 啟動DB Subwoofers app，並確認已經進行藍牙配對。配對完成後，應用程式主頁面將顯示於app內。
- 超低音電平調整，產品信息，自動待機選項和Room EQ優化程序使用均於主頁面顯示。使用Room EQ並不是強制性的，但是這樣做將確保您的超低音表現最佳音質。

4.1 輸入安裝

- 在應用程式的主頁面中選擇**輸入**選項來開啟配置頁面，允許Phono和XLR輸入能夠獨立放置。即使您只選擇其中一種輸入方式，也可使其處於啟動狀態。

注：無論XLR和Phono輸入，在設置選項上也一樣。

注：每個設置都是一個特定的輸入。每個輸入都能選擇不同的設置。

注：同一系統中同時有兩個超低音運作，每個超低音的輸入設置必須一樣。

- 以下段落描述了各輸入設置的選項：
- **連接**：無，立體聲，LFE。
如果您的超低音是用於家庭影院系統中的低頻效果，請選擇**LFE**。如果您的超低音是用於增強立體聲的低頻效果，請選擇**立體聲**。如果輸入並未連接，請選擇**無**。
- **調整**：輸入靈敏度。
剛開始時請將輸入靈敏度設置為**0dB**。如果在使用中，超低音的電平調整無法於應用程式主頁顯示出可作出調整的適合範圍。
- **輸入EQ**：平直（沒有EQ）、音樂、電影和自定。
如無須輸入EQ，請選擇**平直**。當輸入EQ是為音樂節目所設置時，請選擇**音樂**。當輸入EQ是為電影節目所設置時，請選擇**電影**。當您選擇了**自定**輸入EQ應用程式將會顯示一個設有五個頻段的EQ頁面，使自定均衡曲線能夠用於輸入信號。



藍牙配對和應用程式主頁面

輸入選項



自定輸入EQ

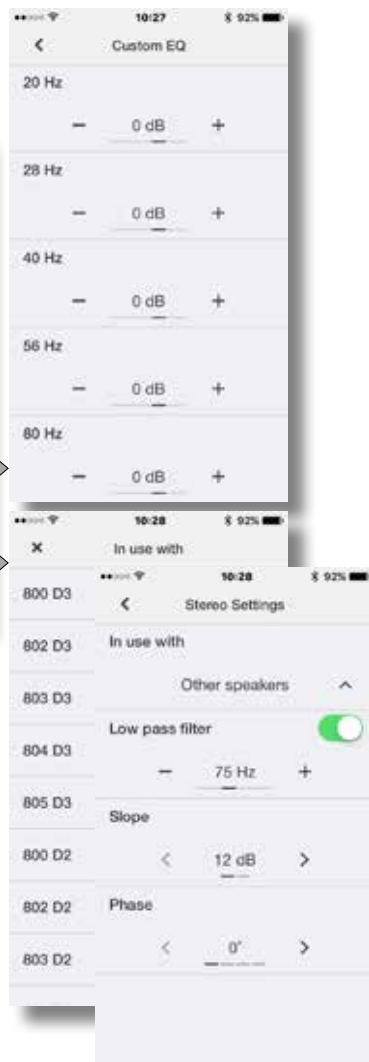

立體聲設定：低通輸入濾波器選擇或配置

- **立體聲設置**：配置。
立體聲設置選項僅在選擇**立體聲**輸入連接選項時適用。在這種情況下，選擇**配置**，使超低音的低通輸入濾波器可與特定的Bowers & Wilkins主揚聲器型號作出設置，或自定特定的低通輸入濾波器。
- 當主揚聲器不是指定的Bowers & Wilkins型號或來自其他製造商，使用自定義低通輸入濾器會比較合適。無論在任何情況下，低通濾波器的配置應與主揚聲器的低頻特性相匹配。如有需要，Bowers & Wilkins或其他揚聲器製造商會提供相關資訊。

4.2 房間均衡

注：如果要安裝兩個超低音，則必須為每個超低音單獨進行Room EQ程序。

- 進行Room EQ程序前，請先於主頁面上選擇**調校**功能。Room EQ會要求使用您的移動裝置上的麥克風來分析房間中的超低音性能，初期將以麥克風進行校正。在超低音產生測試信號時，請將移動裝置靠近超低音的其中一個單元進行校正。

注：由於與麥克風不兼容，Room EQ無法應用於所有Android移動設備上。可於Bowers & Wilkins網頁的技術支援頁面查看已授權設備名單。

- 在使用移動裝置上的麥克風進行校正時，Room EQ為超低音的音質優化提供了不同的選項，針對個人的聆聽位置、適合兩至三人的聆聽區域，或選擇針對整個房間。請根據您的喜好選項，然後按**繼續**。
- 超低音會發出一組八個單獨的測試信號，並使用移動裝置上的麥克風來量度房間中的聲音，這些數據將自動記錄於優化的EQ曲線上。當您選擇**團體**或**房間**的聆聽選項時，應用程式將會根據您的選擇而要求您移動到不同的位置進行八個測量。
- 當量度完成後，量度結果會於頁面出現。Room EQ程序完成。請按**繼續**，應用程式將返回主頁面。

如果您要移動已安裝好的DB超低音或需要置入大量傢具，Room EQ程序需重新進行。

Room EQ: 使用移動裝置上的麥克風進行調整

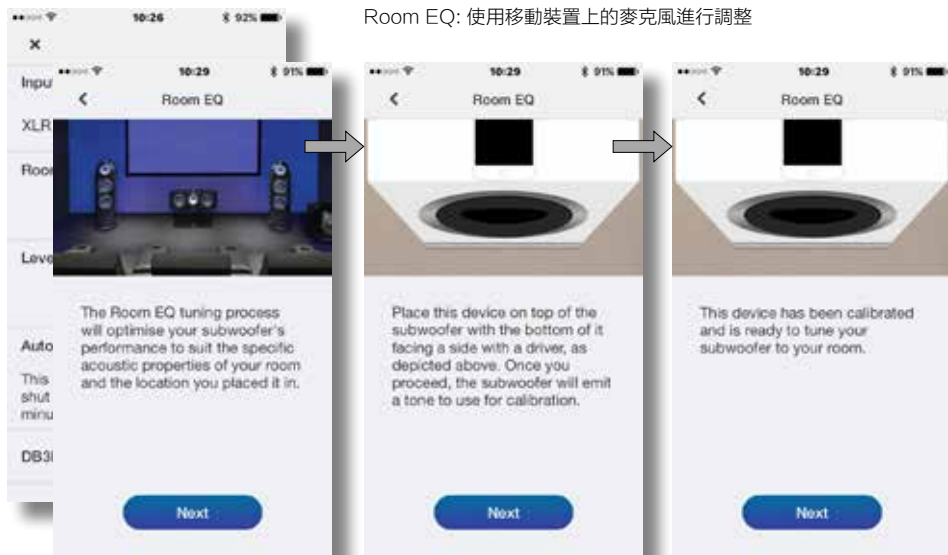

Room EQ: 量度和分析

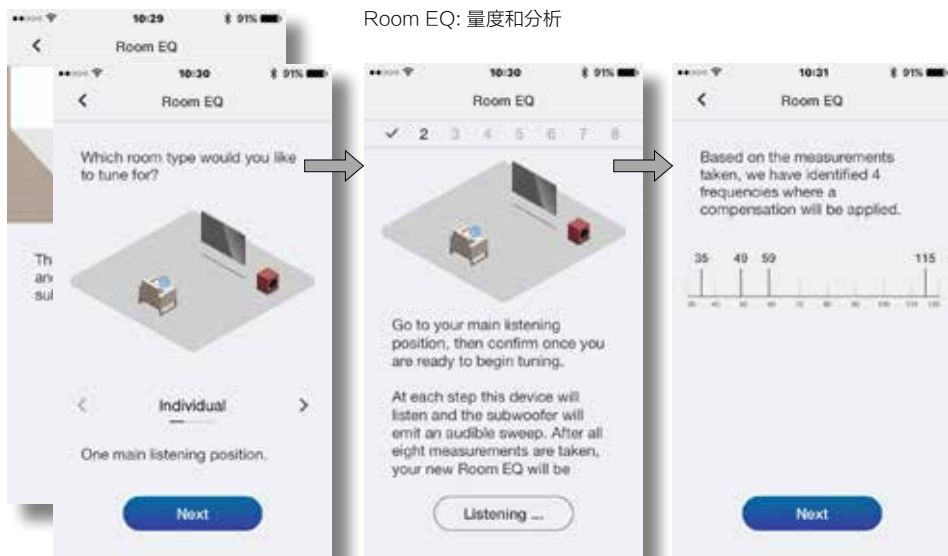

5. 超低音的使用

當您的超低音設置完成後，您的超低音已準備就緒。在日常的使用中，無需作出經常性調整。若您希望調整超低音的音量水平，使用其他輸入EQ或選擇其他輸入選項。

- 要調整超低音的音量，請使用應用程式主頁面上的電平控制。
- 要選擇另一個輸入EQ，請於輸入設置頁面選擇。
- 要選擇其他輸入，請於輸入設置頁面上選擇其他選項。

如要將超低音切換到待機模式，請按前面板上的待機按鈕。指示燈將亮起紅色。

謹記，DB系列超低音的音量級別可能會造成滋擾。如有任何疑慮，請降低音量。

注：如果DB超低音超負荷工作，其待機指示燈會閃爍紅色。

在使用初期，您的超低音的音效可能發生微妙變化。如果超低音之前存放在寒冷環境中，驅動單元的阻尼化合物和懸架物料需要一段時間才能恢復應有的機械屬性。在初次使用的幾個小時，驅動單元的懸架將變鬆。揚聲器達到預期音效所需的時間取決於之前的儲存情況，以及使用方式。建議允許以一個星期穩定溫度影響及平均使用15個小時，以使機械部件達到設計的預定特徵。

6. 預設設置

為了將您的超低音恢復為預設設置，請快速按壓待機按鈕三次。重置完成後，超低音將關閉。輕按待機按鈕或啟動應用程式重新開啓。

注：把操作重設為預設值前，請指示您的移動設備“忘記”先前連接的DB系列超低音，並重新連接您的DB系列超低音。

7. 清潔

請用乾淨的不掉毛布清潔超低音表面。如果使用清洗劑，應先塗在清潔布上，嚴禁直接用在超低音上。應先小面積試用一下，因為一些清潔劑可能破壞表面。避免使用研磨劑產品，或含有酸、鹼或抗菌劑的產品。

8. 技術支援

如果您需要任何幫助或建議，我們為DB系列超低音產品提供多種技術支持。請點擊[這裡](#)查看技術支援頁面。

主頁面



輸入設置頁面

Bowers & Wilkins DB 시리즈 서브우퍼 사용자가 되신 것을 환영합니다

Bowers & Wilkins의 창립자 John Bowers는 가정에서 오디오의 즐거움을 느끼게 하는 중요 요소는 창의력이 풍부한 디자인, 혁신적 엔지니어링과 고도의 기술이라고 확신하였습니다. 그의 신념은 현재도 Bowers & Wilkins에서 공유되고 있으며 Bowers & Wilkins가 설계하는 모든 제품에 생명을 불어 넣고 있습니다.

본 제품은 성능이 매우 뛰어난 스피커로서 설치하는데 세심한 주의가 필요합니다.

이 매뉴얼은 모든 DB 시리즈 서브우퍼에 해당됩니다.



1. 포장 내용물

1. DB 시리즈 서브우퍼
2. 전원 케이블
3. 스피커 그릴
4. 스파이크와 고무 받침
5. 문서 팩

2. 소개

DB 시리즈 서브우퍼는 설치 방법에 따라 더욱 뛰어난 성능을 제공하는 제품입니다. 설치하기 전에 설명서를 잘 읽어 보시기 바랍니다.

DB 시리즈 서브우퍼는 홈시어터나 2 채널 오디오 시스템에서 저음을 강화할 용도로 사용할 수 있습니다. 리스닝 룸, 재생할 소프트웨어(프로그램), 설치 방법에 따라 최적의 성능을 발휘하도록 설정하는 기능과 다양하게 운용할 수 있는 사양들이 내장되어 있으며 자세한 내용은 다음과 같습니다.

설정 및 조정

DB 시리즈 서브우퍼는 iOS 및 Android 기기용 Bowers & Wilkins DB 서브우퍼 앱에서 설정과 조정을 블루투스로 할 수 있습니다.

DB 시리즈 서브우퍼를 설치 전에 iOS 또는 Android 기기에 DB 서브우퍼 앱을 다운로드 하여 설치하십시오. 앱이 없으면 DB 시리즈 서브우퍼를 사용할 수 없습니다.

주의: DB 서브우퍼 앱은 iOS 버전 10 및 Android 버전 5 이상을 요구합니다. iOS 또는 Android 설정에서 블루투스가 켜져 있어야 합니다.

룸 최적화

DB 시리즈 서브우퍼는 리스닝 환경의 음향 특성에 맞게 자동으로 성능을 최적화할 수 있습니다.

다양한 입력

DB 시리즈 서브우퍼는 RCA 및 XLR 스테레오 아날로그 입력을 모두 장비하고 있으며 입력은 동시에 연결될 수 있을 뿐만 아니라 서로 다른 시스템 어플리케이션에 독립적으로 사용할 수 있습니다.

레벨 조정

DB 시리즈 서브우퍼는 레벨 및 트림 조정이 가능합니다. 다양한 소스 출력 레벨을 최적으로 트림조정하여 모든 입력의 메인 스피커 볼륨 레벨과 서브우퍼 볼륨 레벨을 매칭시킬 수 있습니다.

로우 패스 필터 설정

DB 시리즈 서브우퍼는 RCA 및 XLR 스테레오 구성에 로우 패스 필터 옵션을 제공합니다. 모노(LFE) 연결시에는 소스의 Bass Management 기능을 사용해야 합니다. 스테레오 설치시 로우 패스 필터 특성을 Bowers & Wilkins의 특정 스피커나 타 제조업체의 메인 스피커 사양에 맞게 선택할 수 있습니다.

입력 EQ

DB 시리즈 서브우퍼에는 음악 및 영화 프로그램에 맞게 EQ를 설정하는 프리셋 기능이 있으며 5 밴드 EQ를 통한 커스텀 이퀄라이제이션도 제공됩니다.

3. 서브우퍼 설치

3.1 시작하기 전에

바닥 박스에 인쇄된 포장 해체 지침을 따르십시오.

DB 시리즈 서브우퍼는 무겁습니다. 두 사람이 최종 설치 위치와 가까운 곳에서 함께 작업할 것을 권장합니다.

주의: DB1D, DB2D, 및 DB3D 서브우퍼는 이중 드라이버로 디자인 되어있어 맞춤형 가구에 설치하는 것을 권장하지 않습니다. 그러나 가구 설치가 필요한 경우, 여러 대의 DB4S 서브우퍼를 사용하면 보다 만족스러운 솔루션을 얻으실 겁니다. 가구 설치가 필요한 경우 가구가 구조적으로 서브우퍼 하중을 충분히 지탱할 수 있는지 확인하고 서브우퍼의 측면, 후면 및 상단 주위는 최소 20cm(8인치) 이상의 공간을 확보하여 주십시오.

3.2 설치 위치

DB 시리즈 서브우퍼는 이상적인 위치에 가깝게 보정하는 Room EQ 최적화 시스템에 의해 다른 서브우퍼보다 유연하게 설치할 수 있습니다.

그러나 DB 시리즈 서브우퍼를 좌우 스피커 사이나 스피커 근처에 설치하면 최상의 결과를 얻을 수 없습니다. 단, 서브우퍼를 리스닝 포지션 뒤에 설치하지 않아야 합니다.

만약 2개의 서브우퍼를 사용할 경우에는 좌측 스피커 근처에 1개, 우측 스피커 근처에 1개를 설치하는 것이 좋습니다. 그림 1a 와 1b에서 서브우퍼 위치를 참조하십시오.

서브우퍼는 드라이버가 옆을 향하도록 배치해야 합니다. 드라이버 방향이 올바르지 않으면 성능이 저하될 수 있습니다.

주의: DB1D, DB2D 및 DB3D 모델은 트윈 드라이버가 양옆을 향하도록 방향이 지정되어야 합니다. DB4S는 단일 드라이버가 룸 안쪽으로 향하게 방향을 조정해야 합니다.

주의: 한 시스템에 2개의 서브우퍼를 사용하면 최저역 주파수까지 스테레오 분리도를 유지하면서 저역의 룸 공진효과를 줄이고 최대 볼륨 레벨을 향상시킬 수 있습니다. 스테레오 시스템에서 2개의 우퍼를 사용할 경우 각 채널에 해당하는 서브우퍼가 각 스피커 가까이에 위치할 경우에만 스테레오 분리도가 개선됩니다.

주의: 모든 스피커와 마찬가지로, 룸의 구조는 서브우퍼의 사운드에 영향을 미칩니다. 벽과 가까워질수록 저음 베이스 음량이 증가합니다. 룸에서 음향반사가 많이 일어나 저음이 증강할수록 볼륨을 낮게 설정할 수 있으며 서브우퍼는 그만큼 덜 작동하게 됩니다.

서브우퍼 배치가 완료되면 Room EQ 기능을 사용하여 성능을 최적화 할 수 있습니다. 제 4절을 참조하십시오.

그림 1a
스테레오(2.1) 시스템에서 DB4S 위치



그림 1b
홈시어터(5.1) 시스템에서 DB1D, DB2D 및 DB3D 위치



3.3 서브우퍼 피트 옵션

! DB 시리즈 서브우퍼는 반드시 받침 옵션 중 하나를 사용하여 설치해야 합니다.

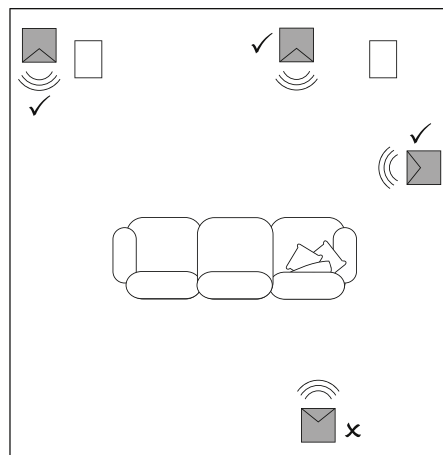
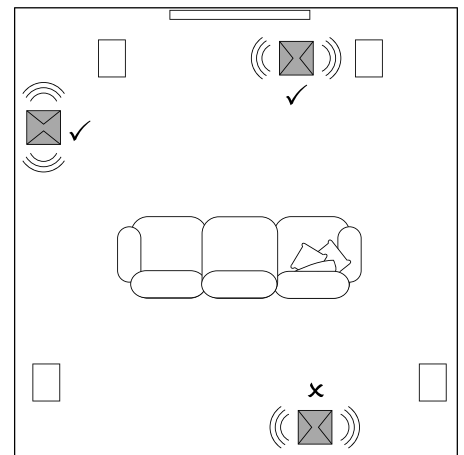
DB 시리즈 서브우퍼는 디커플링 피트, 고무 피트 또는 스파이크 피트를 장착할 수 있습니다. 피트 타입별 사용 방법은 아래와 같습니다.

- 스파이크는 플로어에 깔려 있는 카펫을 관통하여 카펫을 눌림으로부터 보호하면서 서브우퍼가 단단히 고정되도록 디자인되어 있습니다.
- 디커플링 피트는 나무 마루 플로어에 사용하도록 되어 있습니다. 고무 소재는 바닥과 서브우퍼 사이에서 어느 정도 디커플링을 제공합니다.
- 고무 피트는 스파이크를 사용할 경우 표면이 손상될 수 있는, 카펫이 아닌 플로어에서 사용하기 위해 디자인되어 있습니다.

! 서브우퍼 방열판이 밀면에 있기 때문에 카펫 플로어에서는 고무 또는 디커플링 피트를 사용하지 마십시오.

서브우퍼에 피트를 장착하려면 먼저 거꾸로 뒤집어야 합니다. 서브우퍼를 다룰 때 드라이브 유닛이 손상되지 않도록 주의하시고, 마감에 손상을 주지 않는 표면에 놓아 주십시오.

서브우퍼 하부의 4개 나사 구멍에 각각 잠금 너트를 돌려서 끼워 주십시오. 스파이크 장착 시에는 잠금 너트를 최대로 돌려 끼워 주십시오. 잠금 너트는 서브우퍼가 카펫과 닿지 않게 풀어 올리거나 흔들림이 최소화 하도록 조절 수 있습니다.

주의: 특히나 DB1D, DB2D 및 DB3D 서브우퍼는 카펫 위에 올려 차가운 공기가 서브우퍼의 방열판 주위로 흐를 수 있도록 하는 권장합니다.

그림 2a와 2b의 각각의 피트 설치법을 참조하십시오.

피트가 장착되면 서브우퍼를 원래 상태로 돌려 놓으십시오. 서브우퍼를 돌려 놓을 때 전체 하중이 스파이크/고무 피트 1-2개에 집중되지 않도록 주의하십시오.

! 바닥에 올려진 서브우퍼를 절대 밀어서 이동시키지 마십시오. 위치 이동 시 반드시 들어서 옮겨야 합니다.

서브우퍼가 최종 설치 위치에서 흔들거리거나 카펫 두께 때문에 스파이크가 바닥에 닿지 않아 서브우퍼가 흔들거리면 흔들림이 멈출 때까지 스파이크 길이를 조정하십시오. 조정이 끝나면 10mm 스패너를 사용하여 서브우퍼의 아래쪽에 있는 잠금 너트를 모두 조여주십시오.

3.4 서브우퍼 그림

DB 시리즈 서브우퍼는 천으로 덮힌 그림과 함께 제공됩니다.(DB4S는 한 개 포함). 서브우퍼는 그림 장착 여부와 상관없이 사용할 수 있습니다. 그림은 자기력으로 부착됩니다.

3.5 연결

DB 시리즈 서브우퍼에 전원과 입력을 연결하십시오. 12V 트리거 및 RS232 단자도 준비되어 있습니다. 그림 3에서 서브우퍼 연결 패널을 참조하십시오.

전원

몇 가지 전원 케이블이 서브우퍼와 함께 제공됩니다. 해당 국가 전원 콘센트에 적합한 케이블을 사용하십시오. DB 서브우퍼에 전원이 연결되면 스탠바이 표시등이 녹색으로 켜지며 동작 모드로 전환됩니다.

주의: 스탠바이 버튼은 DB1D, DB2D 및 DB3D의 앞면 패널과 DB4S의 뒷면 패널에 있습니다.

서브우퍼가 20분 이상 동작하지 않을 경우 표시등이 적색으로 점등되고 자동으로 스탠바이 모드로 전환됩니다.

신호 연결

DB 시리즈 서브우퍼는 스테레오 RCA 및 스테레오 XLR 입력단자가 있으며 각 입력 단자를 독립적으로 선택하여 사용할 수 있습니다. 예를 들면 DB1D, DB2D, DB3D 서브우퍼를 홈 시어터나 스테레오 시스템에 맞춰 각각 사용할 수 있습니다. 입력은 서브 앱에서 선택할 수 있습니다.

1. Input 1 - 밸런스 XLR 입력

XLR 밸런스 입력은 프리앰프 또는 밸런스 스테레오 출력을 제공하는 AV 프로세서와 함께 사용할 수 있습니다.

주의: +, - 및 그라운드 신호가 별도의 도체로 전송되는 밸런스 연결은 PA 및 일부 하이엔드 가정용 오디오 시스템에서는 일반적입니다. 밸런스 연결은 본질적으로 언밸런스 연결보다 간섭 및 잡음에 더 강합니다.

2 - RCA 포노 입력

언밸런스 RCA 입력은 오직 언밸런스 스테레오 출력을 제공하는 프리앰프 또는 AV 프로세서와 함께 사용할 수 있습니다.

주의: 프리 앰프 또는 AV 프로세서가 모노 서브우퍼 출력만 제공할 서브우퍼 입력 단자 중 하나에만 연결할 수 있습니다.

컨트롤 연결

DB 시리즈 서브우퍼 연결 패널에는 전원이나 신호 입력 단자 외에도 다음과 같은 추가 단자가 있습니다:

3 - 12V Trigger 1 - 3.5mm 잭

서브우퍼 전원 켜기 및 스탠바이 기능을 Trigger 1 단자를 통해 유선으로 원격 제어할 수 있습니다.

4 - 12V Trigger 2 - 3.5mm 잭

Trigger 2 단자를 통해 소켓은 서브우퍼의 프리셋 선택을 유선 원격 제어할 수 있습니다.

5 - RS-232 - 9핀 D 단자

RS232 인터페이스를 통해 서브우퍼와 원격 제어 홈 오토메이션 시스템을 통합 할 수 있습니다. RS232 기반 홈 오토메이션 시스템에 대한 자세한 내용은 Bowers & Wilkins 대리점에 문의하시기 바랍니다.

다이어그램 2a 스파이크 발 사용

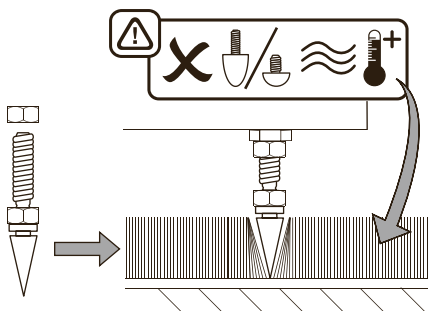

다이어그램 2b 디커플링 및 고무 받침 사용

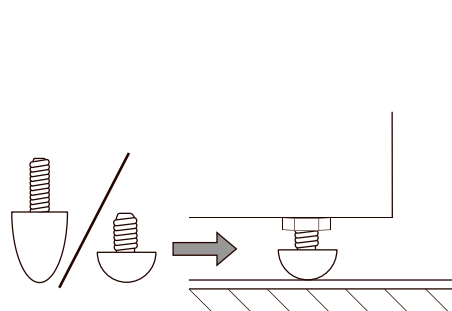

다이어그램 3 DB 서브우퍼 연결 패널

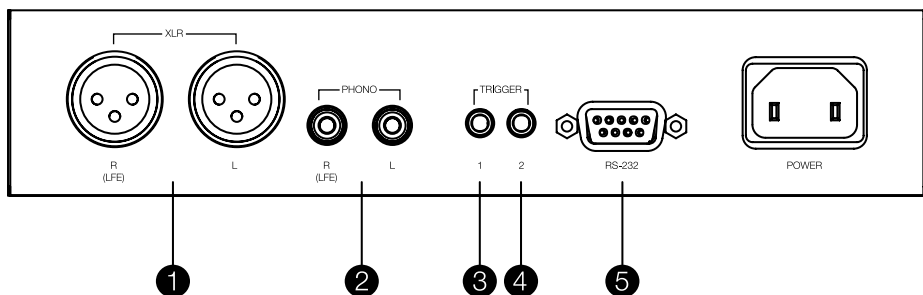

4. 설정 및 컨트롤

DB 시리즈 서브우퍼는 DB시리즈 서브우퍼 앱을 통해서만 설정할 수 있습니다. 아직 iOS 또는 안드로이드 기기에 앱을 설치하지 않았다면 지금 다운로드 하여 설치하십시오. 서브우퍼를 연결하려면 기기에서 Bluetooth를 활성화해야 합니다.

주의: DB 서브우퍼 앱은 iOS 버전 10 및 Android 버전 5 이상을 요구합니다. iOS 또는 Android 설정에서 블루투스가 켜져 있어야 합니다.

DB 서브우퍼가 신호 케이블 및 전원이 연결되면 스탠바이 표시등이 녹색으로 켜지며 동작 모드로 전환됩니다. 설정을 시작하려면 다음 단계를 따르십시오.

- DB 서브우퍼 앱을 실행하고 블루투스 페어링을 확인하십시오. 페어링이 완료되면 앱에 앱 홈 페이지가 표시됩니다.
- 홈 페이지는 서브우퍼 레벨 조정, 제품 정보, 자동 대기 옵션 및 Room EQ 최적화 절차에 대한 액세스를 제공합니다. Room EQ 사용은 의무적이지 않지만 사용자 서브우퍼가 실내에서 최적의 성능을 발휘합니다.

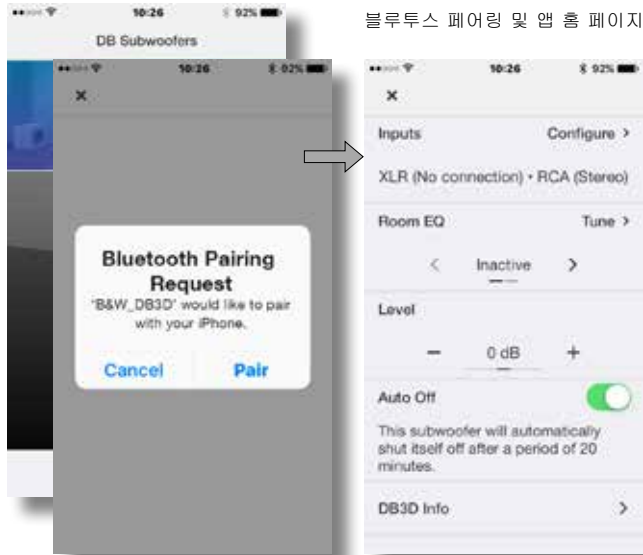

블루투스 페어링 및 앱 홈 페이지

4.1 입력 설정

- 앱 홈 페이지에서 **Input** 옵션을 선택하면 Phono 및 XLR 입력을 독립적으로 설정할 수 있는 구성 페이지가 열립니다. 입력 중 하나를 선택하면 활성화됩니다.

주의: XLR 및 Phono 입력 설정 옵션은 모두 동일합니다.

주의: 설정은 입력에 따라 다릅니다. 각 입력마다 다른 설정을 선택할 수 있습니다.

주의: 한 시스템에서 두 개의 서브우퍼를 사용할 경우 입력 설정은 모두 동일해야 합니다.

- 입력 설정 옵션은 다음과 같습니다.
- **Connection:** None, Stereo, LFE. 홈 시어터 시스템에서 서브우퍼를 저음용으로 사용할 경우 **LFE**를 선택하십시오. 서브우퍼를 스테레오 스피커의 저음 보강용으로 사용하려면 **Stereo**를 선택하십시오. 입력이 연결되어 있지 않으면 **None**을 선택하십시오.
- **Trim:** 입력 감도. 입력 감도를 **0dB**로 설정하여 시작하십시오. 사용중 앱 홈 페이지의 서브우퍼 레벨 조정 범위가 적절하지 않으면 레벨 트림을 조정할 수 있습니다.
- **Input EQ:** Flat (EQ 없음), Music, Movie, Custom. 입력 EQ를 적용하지 않으려면 **Flat**을 선택하십시오. 음악에 적합한 입력 EQ 설정을 하려면 **Music**을 선택하십시오. 영화에 적합한 입력 EQ를 적용하려면 **Movie**를 선택하십시오. **Custom** 입력 EQ 옵션을 선택하면 앱에서 커스텀 이퀄라이제이션을 가능하게 하는 5 밴드 EQ 페이지가 표시됩니다.

Inputs 옵션



Custom 입력 EQ

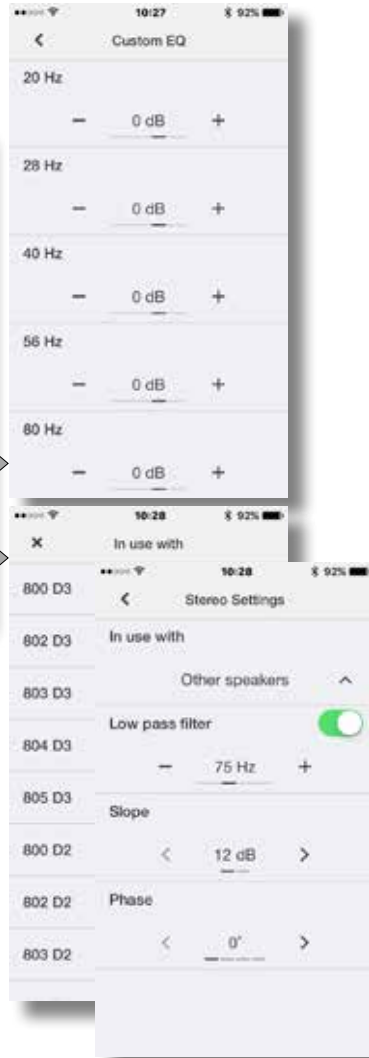

Stereo Settings: 로우패스 필터 선택 및 구성

- **Stereo Settings:** 구성.
Stereo Settings 옵션은 Stereo 입력 연결 옵션이 선택된 경우에만 사용할 수 있습니다. 이때 **Configure**를 선택하면 특정 Bowers & Wilkins 메인 스피커 모델에 따라 서브우퍼의 로우패스 입력 필터가 적절히 설정되거나 커스텀 로우패스 입력 필터를 지정할 수 있는 페이지가 열립니다.

- 메인 스피커가 Bowers & Wilkins의 제품이 아니거나 타사 제품일 때 커스텀 로우패스 필터를 사용합니다. 로우패스 필터 사용시 메인 스피커의 저음 특성과 일치하도록 구성되어야 합니다.

4.2 Room EQ

주의: 두 개의 서브우퍼를 설치할 경우 Room EQ는 각각 별도로 실행해야 합니다.

- Room EQ를 시작하려면 홈 페이지에서 **Tune**를 선택하십시오. Room EQ는 모바일 기기의 마이크를 사용하여 서브우퍼의 성능을 분석합니다. 최초 설정시 모바일 기기의 마이크를 보정해야 하는데 서브우퍼에서 테스트 신호가 출력되는 동안 모바일 기기를 서브우퍼에 가까이 놓아두면 됩니다.

주의: 마이크 비 호환성으로 인해 Room EQ는 일부 Android 휴대 기기에서 사용할 수 없습니다. 승인 된 기기의 목록은 Bowers & Wilkins 웹 사이트의 지원 섹션에서 찾을 수 있습니다.

- 모바일 기기의 마이크 보정 완료 후 Room EQ 진행에서 여러 가지 청취 위치 옵션을 선택할 수 있습니다. 싱글 리스닝 포지션 설정, 2~3명의 리스너에게 적합한 포지션 설정 또는 룸 전체 포지션 설정 등의 최적 옵션을 제공합니다. 원하는 옵션을 선택하고 **Next**를 선택하십시오.

- 서브우퍼는 8가지 개별 테스트 신호를 생성하고 모바일 기기의 마이크를 사용하여 실내의 사운드를 측정, 자동으로 최적의 EQ 커브를 적용합니다. **Group** 또는 **Room** 리스닝 옵션을 선택한 경우 앱은 8가지 측정을 수행할 수 있도록 각각 다른 위치로 이동할 것을 요구합니다.

- 측정이 완료되면 결과가 표시되고 Room EQ가 완료됩니다. **Next**를 선택하면 앱은 홈 페이지로 돌아갑니다.

DB 서브우퍼가 리스닝 룸 내에서 이동되거나 대형 가구가 배치될 경우 Room EQ 절차를 다시 실행해야 합니다.

Room EQ: 모바일 기기의 마이크 보정

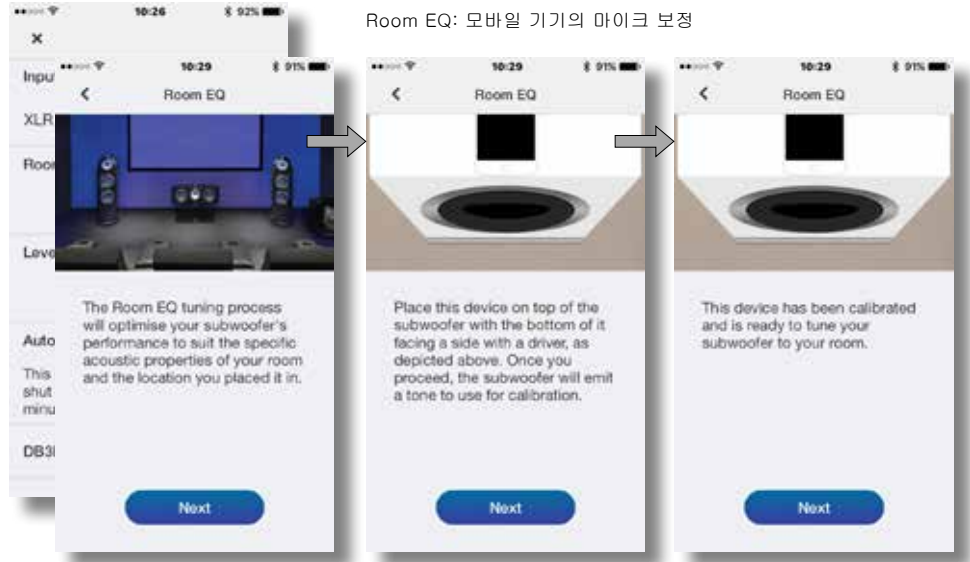

Room EQ: 측정 및 분석

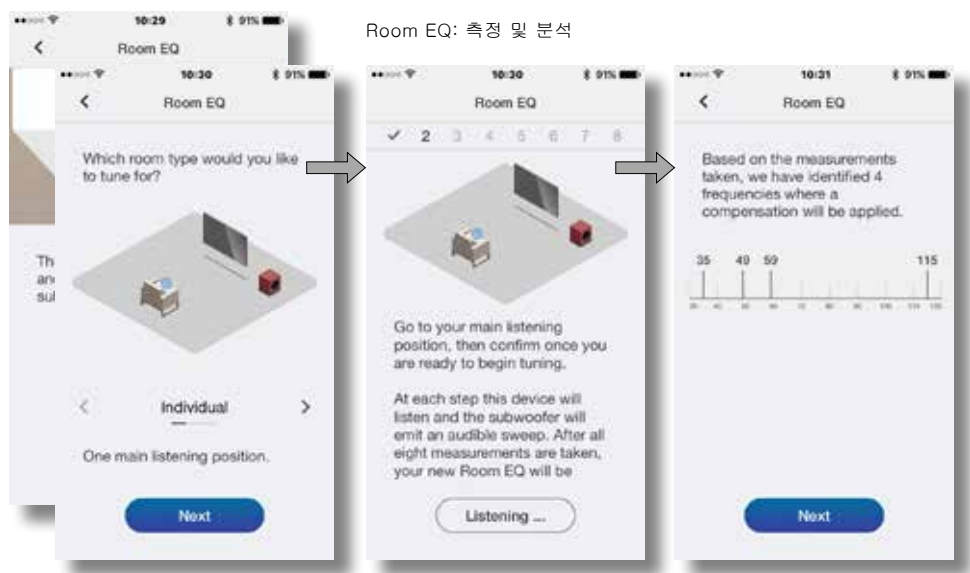

5. 서브우퍼 사용

설정이 완료되면 서브우퍼를 사용할 수 있습니다. 일상적인 사용시 특별히 필요한 조정은 없지만 볼륨 레벨 조정이나 Input EQ 변경 및 입력 선택이 필요할 수 있습니다.

- 서브우퍼 볼륨을 조정하려면 앱의 홈 페이지에서 레벨 컨트롤을 사용하십시오.
- 다른 Input EQ를 선택하려면 입력 설정 페이지를 참조하십시오.
- 다른 입력을 선택하려면 입력 설정 페이지에서 다른 앱을 선택하십시오.

서브우퍼를 스탠바이 모드로 전환하려면 스탠바이 버튼을 누르십시오. 버튼 표시등이 적색으로 점등됩니다.

DB 시리즈 서브우퍼는 불쾌감을 유발하고 청력을 손상시킬 수준의 볼륨이 가능함으로 주의하시기 바랍니다. 조금이라도 의심스러울 경우 볼륨을 줄이십시오.

주의: DB 서브우퍼가 과출력 되면 스탠바이 표시등이 적색으로 점등합니다.

서브우퍼의 성능은 초기 리스닝 기간 동안 미묘하게 변경 될 수 있습니다. 추운 환경에서 장기간 보관된 경우 기계적 특성의 따라 드라이브 유닛의 뎀핑 컴파운드 및 서스펜션 소재가 원상 복구하는데 시간이 소요됩니다. 초기에 사용 시간이 경과함에 따라서 드라이브 유닛 서스펜션이 부드러워집니다. 스피커가 본래의 성능을 발휘하는데 걸리는 시간은 이전 보관 조건과 사용 방법에 따라 다릅니다. 참고로 기계적 파트가 원래의 디자인 특성을 회복하는데 까지는 일주일 정도의 온도 안정화 기간과 평균 15시간 정도 사용이 필요합니다.

6. 초기화

서브우퍼를 기본 설정으로 되돌리려면 스탠바이 버튼을 빠르게 세 번 누릅니다. 초기화 설정이 완료되면 서브우퍼 전원이 꺼집니다. 스탠바이 버튼을 누르거나 앱을 켜면 전원이 켜집니다.

주의: 이전에 연결된 모바일 기기를 DB 시리즈 서브우퍼에서 "제거" 및 재설정이 필요한 경우 리셋 작업을 수행해야 합니다.

7. 클리닝

보푸라기가 없는 깨끗한 천으로 표면을 닦으십시오. 세척제를 사용하려면 서브우퍼에 직접 뿌리지 말고 깨끗한 천에 뿌려 사용하십시오. 클리너가 스피커 표면에 손상을 주지 않는지 먼저 국부 테스트를 통해 확인하십시오. 연마성이 있거나 산, 알칼리, 향균제를 함유한 제품은 사용하지 마십시오.

8. 지원

DB 시리즈 서브우퍼의 제품에 대한 도움말이나 조언이 필요한 경우 여기를 참조하십시오. DB 시리즈 서브우퍼의 제품에 대한 도움말이나 조언이 필요한 경우 여기를 참조하십시오.

홈 페이지



입력 설정 페이지